

1800

YEARS OF

HOCHWERTIGE SCHREIBGERÄTE

PASSION

GÜLTIG AB 01|2018



*Der glühende „Fire“ gehört zu der eleganten Limited Edition-Serie „Errungenschaften der Zivilisation“. Wir sind Feuer und Flamme für hochwertige Schreibgeräte.*

# Pelikan Passion



**UNSER JUBILÄUMSJAHR TRÄGT EINEN BESONDEREN GEDANKEN IN SICH:** 180 Jahre Leidenschaft. Da schwingt viel mehr mit als die Summe an Jahren, in denen Pelikan Geschichte schrieb.

Passion ist für uns eine Lebenseinstellung. Sie ist unser Antrieb, jeden Tag um mindestens eine Federlänge besser zu werden – mit viel Freude daran, Neues zu wagen und Bewährtes zu pflegen. Mit diesem Anspruch starten wir durch in die nächste Epoche. Das spiegelt sich auch in unserem hochwertigen Sortiment wider: Wir bringen Leidenschaft in die Handschrift.

*Jens Meyer*

Jens Meyer, Global Marketing Manager Fine Writing



## ERFINDERGEIST

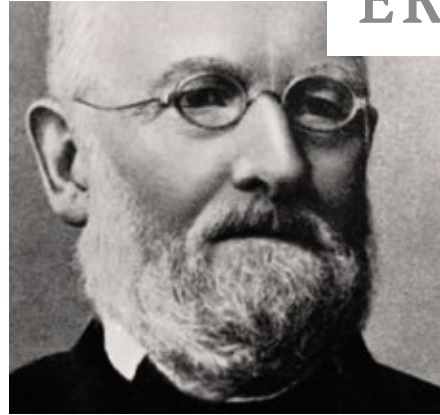

Der Chemiker Carl Hornemann (1811–1896) gründet bereits 1832 die Farben- und Tintenfabrik bei Hannover. Der 28. April 1838 gilt jedoch mit der Veröffentlichung der ersten Preisliste als offizielles Gründungsdatum. Hier startet die Geschäftstätigkeit – also die Geschichte von 180 Jahren Leidenschaft.

# 1838



## WELTentdecker

# 1903

Pelikan erobert die Welt. 1903 wird eine Zweigniederlassung in Paris eröffnet, 1909 entstehen die ersten Auslieferungslager in München und 1911 heißt es dann: Welcome in New York. Auf der Postkarte von 1913 wirbt ein Vertreter in Südamerika für Pelikan Büroartikel und Tinte.

## PREMIERE 1929

Pelikan präsentiert den ersten Füllhalter mit Differentialkolben-Mechanik und revolutioniert mit dem patentierten System den Markt: gleichmäßiger Tintenfluss, kein Klecksen, vergrößerter und kontrollierbarer Tintenvorrat. Der berühmte Klassiker Souverän steht weltweit als Symbol für die Marke Pelikan.



# VON 1878

## Zeichen- SPRACHE



# 180 YEARS OF PASSION

# 1924

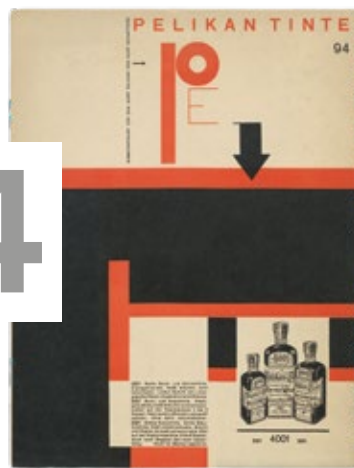

## KUNSTliebhaber

Berühmte Künstler haben in den zwanziger und dreißiger Jahren ihre Ideen für die Marke Pelikan mit viel Herzblut und typografischem Können gestaltet. Dazu gehören beispielsweise Kurt Schwitters, El Lissitzky und Wilhelm Wagenfeld.



## 2016 StrahlKRAFT

US-Präsident Barack Obama trug sich zur Eröffnung der Hannover Messe 2016 ins Goldene Buch der Landeshauptstadt ein. Dazu benutzte er sein hochwertiges Gastgeschenk: einen Souverän Roller R 800 in Schwarz-Blau. Speziell für Linkshänder und mit persönlicher Widmung von unseren Gravurspezialisten gefertigt. Die Bilder dieses Ereignisses gingen um die ganze Welt.

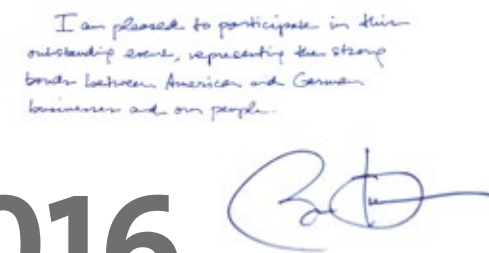

Der damalige Produktionsleiter Günther Wagner übernahm bereits 1871 von Carl Hornemann das Unternehmen. Im Jahr 1878 ließ Wagner das Unternehmen Pelikan als Markenzeichen eintragen – die Geburtsstunde für eine der ältesten Marken Deutschlands. Der Pelikan aus seinem Familienwappen wurde zum Firmenzeichen und ziert seitdem das Logo.

## BIS HEUTE



# Inhalt



*Stories* **3**

<b>STORIES</b>	
Editorial	3
180 Years of Passion	4
Inhalt	6
Das Pelikan Qualitätsversprechen	8
Federkunst	10
Wünsch-Dir-Was-Feder	12
Edelstein Ink of the Year	14
Der Pelikan TintenTurm	16
Short Cuts	18



*Limited Editions* **20**

<b>LIMITED EDITIONS</b>	<b>20</b>
Maki-e	22
Sieben Weltwunder	24



*Special Editions* **28**

<b>SPECIAL EDITIONS</b>	<b>28</b>
Limitierte Klassiker	30



*Premium* **32**

<b>PREMIUM</b>	<b>32</b>
Toledo	34
Toledo Schwarz	36
Souverän	38
Souverän Füllhaltergrößen im Vergleich	41
<b>SOUVERÄN VERGOLDET</b>	
Souverän M 1000, K 800	42
Souverän Schwarz-Grün	44
Souverän Schwarz-Blau	46
Souverän Schwarz-Rot	48
Souverän Schwarz	50
Souverän Schildpatt-Weiß	52
<b>SOUVERÄN SILBER PALLADINIERT</b>	
Souverän Stresemann	56
Souverän Schwarz-Blau	60
Souverän Schwarz	62



*Elegance* **64**

<b>ELEGANCE</b>	<b>64</b>
Classic	66
Zwei Füllsysteme	68
Classic Übersicht Füllhalter	70
<b>CLASSIC VERGOLDET</b>	
Classic 200 Braun-Marmoriert	72
Classic 200 Grün-Marmoriert	74
Classic P 200 Schwarz	76
Classic 200, 150 Schwarz	78
<b>CLASSIC SILBER VERCHROMT</b>	
Classic 205 Blau-Marmoriert	80
Classic P 205 Schwarz	82
Classic 205 Schwarz   Weiß	84
Classic 215 Ringe	86
Classic 205 DUO Highlighter	88
Pura	90
Pura Silber	92
Pura Blau-Silber	94
Pura Schwarz-Silber	94



*Accessories* **96**

<b>ACCESSOIRES</b>	<b>96</b>
Edelstein Ink Collection	98
Edelstein Ink Collection Flakons	100
Edelstein Ink Collection Tintenpatronen	102
Die Tinte 4001	104
4001 Tintengläser	106
4001 Tintenpatronen	106
Dokumentenechte Tinte	108
Tintenlöscher, Converter Kugelschreiberminen Tintenrollerminen Radierer	110
Schreibgeräte-Etuis	112
Reißverschluss-Etuis	114
Einsteck-Etuis	116
Schreibgeräte Präsent-Etuis	118
Kontakt	120



# Das Pelikan Qualitäts- versprechen

## WIR MACHEN QUALITÄT ERLEBBAR

Qualität lebt durch die Handwerkskunst. Und wächst aus dem Erfahrungsschatz. Doch darauf ruhen wir uns nicht aus. Was ein Leben lang gut war, muss auch morgen noch begeistern. Um jederzeit höchste Ansprüche zu erfüllen, verfeinern wir mit viel Leidenschaft unser Können. Wir zeigen, wie man Ideen veredelt und Visionen weiterentwickelt. Dafür steht die Pelikan Qualität. So arbeiten wir seit 180 Jahren – und diese Philosophie leitet uns auch weiterhin. Versprochen.

## UNSERE LEISTUNGEN IM ÜBERBLICK

- unbegrenzte Garantie auf Limited Editions\*
- 3 Jahre Garantie auf Premium- und Elegance-Kollektionen\*
- Ersatzteil-, Reparatur- und Gravur-Service
- zeitsparender Online-Service bei Reparaturbedarf:  
[www.pelikan-passion.com/schreibgeraetereparatur](http://www.pelikan-passion.com/schreibgeraetereparatur)



\* Mehr Informationen hierzu finden Sie im Garantieheft des jeweiligen Schreibgerätes. Oder auf unserer Homepage: [www.pelikan-passion.com/service](http://www.pelikan-passion.com/service)

Perfekte Harmonie aus höchstem technischen Know-how und der Liebe zum stilvollen Design. Der Souverän ist ein Klassiker. Und unser Markenbotschafter weltweit.





*Goldstücke*

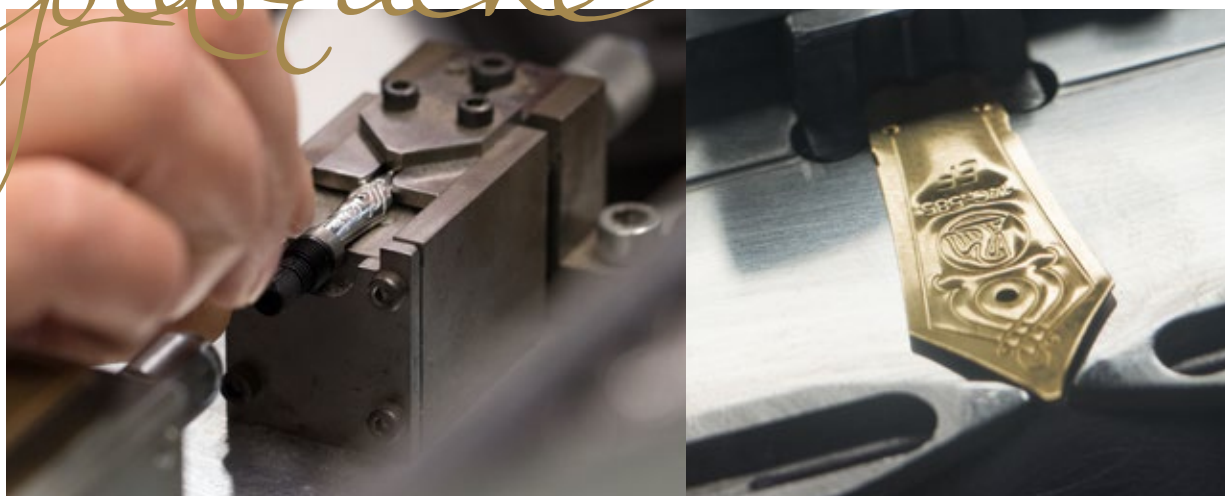

*Die Feder ist das Herzstück eines jeden Füllhalters.*

## »FEINE GOLDSTÜCKE mit starkem Charakter«

**IN JEDER EINZELNEN FEDER SPIEGELT SIE SICH WIDER:** die Perfektion bis ins Detail. Hier sind Menschen am Werk, die ihr Handwerk lieben. Hochqualifizierte Mitarbeiter mit jahrzehntelanger Erfahrung und wahren Fingerspitzengefühl. So wird aus feinen Goldstücken das Herzstück eines jeden Füllhalters – und aus Federn Federkunst. Eine Vielzahl an Arbeitsgängen sind notwendig, bis die Federn fertiggestellt sind – wertvolle Materialien sorgen für ein besonders sanftes Schreiberlebnis. Durch die optimale Kombination aus Handwerkskunst und Hightech erzielen unsere Mitarbeiter beste Ergebnisse. Seit vielen Jahrzehnten.

**HANDARBEIT IST EINE KUNST FÜR SICH.** Je nach Modell werden die Goldfedern aus 14 oder 18 Karat Gold gefertigt und teilweise zusätzlich rhodiniert, um eine silberne Optik zu erreichen. Das Dekor auf der Feder ist typisch für jedes Modell und bei den Limited Editions auf das jeweilige Thema des Füllfederhalters abgestimmt. Auf äußerste Sorgfalt in jedem einzelnen Produktionsschritt legen wir besonderen Wert. So wird zum Abschluss der Fertigung jede Feder von Hand eingeschrieben. Hierfür braucht man ein besonderes Gespür – das kann keine Maschine ersetzen.

Damit das Herz unermüdlich weiterarbeitet – also die Tinte auch bei längeren Schreibpausen nicht austrocknet, sondern direkt weiterschreibt –, haben alle Pelikan Füllfederhalter im Inneren ihrer Kappe einen Einsatz, der für einen luftdichten Abschluss sorgt. Ein über Jahrzehnte erprobter Tintenleiter sorgt zudem für den gewünschten einwandfreien Tintenfluss – er befindet sich unter der Feder und arbeitet mit Kapillarkräften. Der exakt richtige Abstand zwischen den einzelnen Lamellen des Tintenleiters ist dabei von elementarer Bedeutung.

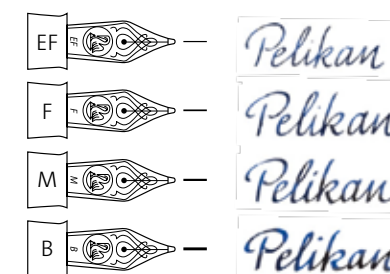
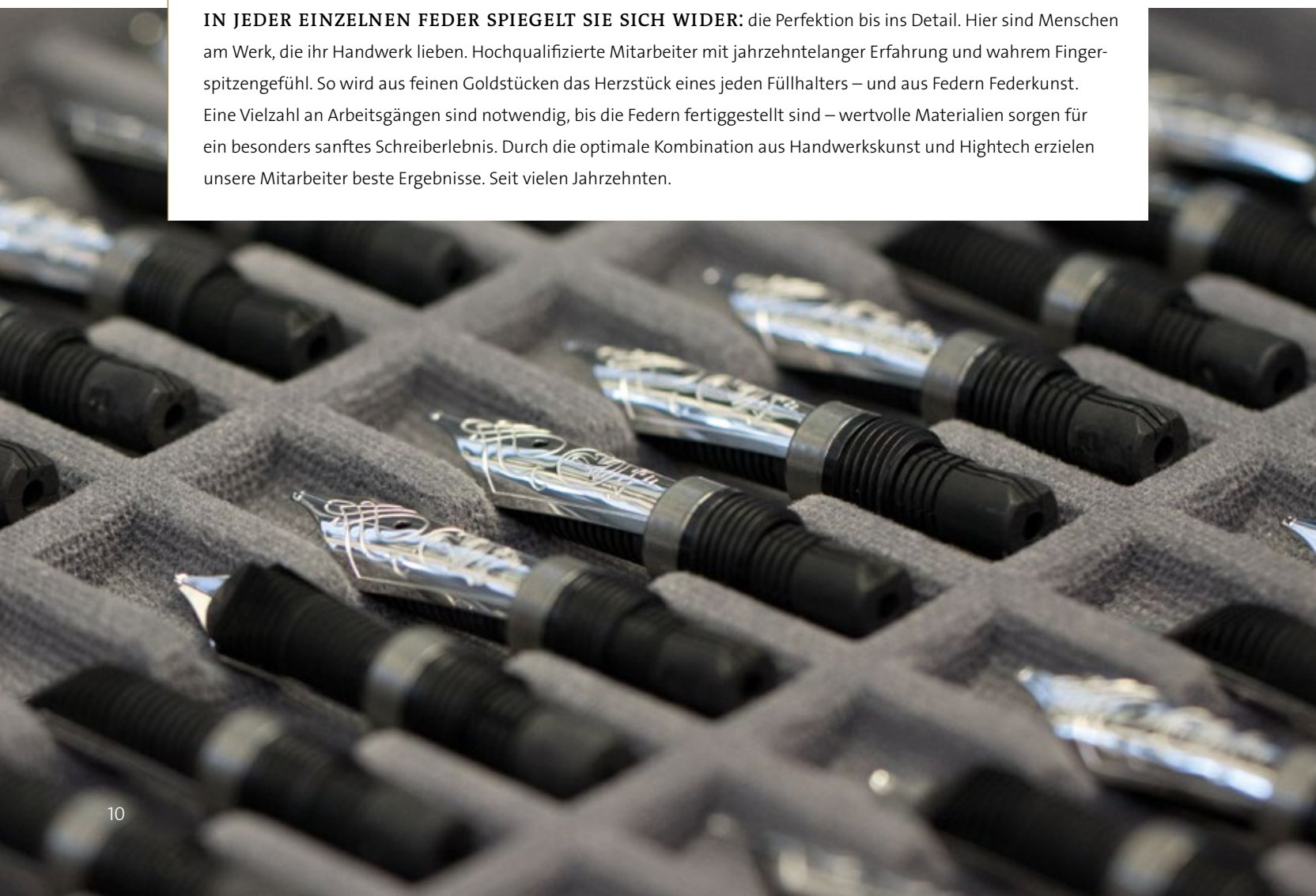

*Schmale Federn EF und F: ideal für kleine Notizen und Menschen mit präziser Handschrift. Mittlere bis breitere Federn M und B: für Gelegenheitschreiber, Unterschriften und schwungvolle Handschriften.*





## PERSÖNLICHE SCHREIBFEDER aus der Manufaktur

**JEDER MENSCH SCHREIBT ANDERS. JEDE FEDER AUCH.**

Alle Pelikan Federn haben etwas gemeinsam: das beeindruckend angenehme Schreibgefühl. Bei der Wunsch-Dir-Was-Feder kommt noch der unverwechselbare Aspekt der individuellen Schreibweise hinzu – genau darauf achten unsere Federspezialisten bei der aufwendigen Fertigung. Im Beratungsgespräch und beim Probeschriftzug berücksichtigen sie folgende Details: Wie schnell und wie häufig schreibt der Kunde, wie viel Kraft übt er beim Schreiben aus, in welchem Winkel hält er die Feder, ist er links- oder rechtshändig, welches Papier benutzt er und welcher Tintenfluss ist gewünscht. Persönlicher kann eine Feder kaum sein. Sie unterstreicht die individuelle Handschrift.

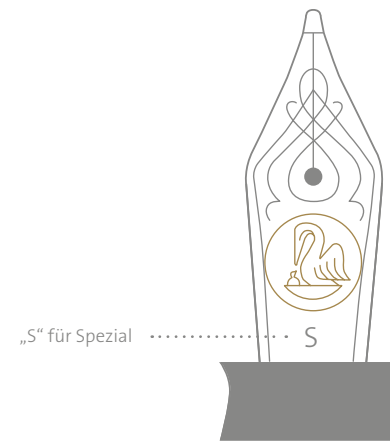

# Wunsch-Dir-Was-FEDER

„Die Persönlichkeit liegt schon in der Fertigung.“

### PERFEKTER MIX: HÖCHSTE PRÄZISION UND INDIVIDUALITÄT.

Einmal im Monat öffnet unsere Manufaktur im Werk Peine/Vöhrum ihre Tore. Ein begehrter Termin für alle schreibbegeisterten Kunden, für Einsteiger und für Sammler hochwertiger Schreibgeräte, die sich eine Wunsch-Dir-Was-Feder anfertigen lassen möchten. Besonders geschätzt wird die sehr angenehme Atmosphäre. „Das Feingespür der Federspezialisten ist wirklich beeindruckend. Sogar anhand des Geräusches, welches die Feder beim Schreiben macht, wird die persönliche Feder nachgeschliffen“, berichtet eine Kundin voller Begeisterung. Detlev Köhn, Engineering Fine Writing, bekommt viel positives Feedback zu diesem individuellen Service, der jeden Füllhalter-Liebhaber begeistert.

„Handschrift und Schriftkunst sind meine Leidenschaften. Und mit meiner Wunsch-Feder fühlt sich das noch brillanter an!“



### UNSERE FEDERSPEZIALISTEN SIND WUNSCHERFÜLLER:

- Der Einsatzwunsch und die persönliche Note beim Schreiben werden bei der individuellen Fertigung berücksichtigt.
- Diverse Federgrößen stehen zur Auswahl.
- Für diese Aktion werden ausschließlich Souverän Goldfedern in Bicolor-Optik geschliffen.

Einmal im Monat bieten wir diese Aktion an – auf Wunsch auch mit Werksbesichtigung.

Einfach online anmelden:  
[www.pelikan-passion.com/feder](http://www.pelikan-passion.com/feder)





# Edelstein

## »INK OF THE YEAR«



### JÄHRLICHES HIGHLIGHT.

Tinte gut, alles gut? So einfach machen wir es uns nicht. Unsere Edelstein Ink ist ein Juwel unter den Tinten! Neues Design, einzigartige Rezeptur, topaktuelle Farbakzente, samtweiches Schreiberlebnis. Besonderes Highlight: Jedes Jahr präsentieren wir eine neue Edelstein Ink Farbe, die auf nur ein Kalenderjahr limitiert ist – unsere Ink of the Year. Die Kollektion ist zeitlich begrenzt. Aber die Nachfrage ist endlos.

\* Aufgrund der limitierten Auflage bei Pelikan ausverkauft.  
 \*\* Erhältlich ab 03/2018  
 \*\*\* Limitierte Auflage



Ideal für unterwegs: Metall-Etui mit 6 Tintenpatronen. Sieben Edelstein Ink Farben stehen zur Auswahl.



*„Ink of the Year ist eine besondere Erlebniswelt. Wir erreichen eine große Community und es ist toll, wenn der Funke so überspringt!“*



- Olivine (Olivgrün) Ink of the Year 2018
- Smoky Quartz (Dunkelbraun) Ink of the Year 2017
- Aquamarine (Türkis) Ink of the Year 2016
- Amethyst (Aubergine) Ink of the Year 2015
- Garnet (Dunkelrot) Ink of the Year 2014
- Amber (Bernstein) Ink of the Year 2013
- Turmaline (Pflaume) Ink of the Year 2012

### VON PELIKAN FANS FÜR PELIKAN FANS.

Der Ursprung der Edelstein Ink of the Year hat weltweit große Farbenfreude ausgelöst: Echte Pelikan Fans haben bei einer Facebook-Aktion im Jahr 2016 die Farbe des Jahres für 2018 gewählt. Sie konnten ihre eigene Farbe online mischen, einen Wunschnamen mit Bezug auf einen Edelstein vergeben und ihre Tintenkreation zur öffentlichen Abstimmung in die Galerie stellen. Eine Jury – bestehend aus 5 Pelikanesen und 5 Pelikan Fans aus der ganzen Welt – wählte aus den 15 beliebtesten Farben den Sieger aus. Unsere Ink of the Year 2018 trägt den klangvollen Namen „Olivine“ und ist ab März 2018 erhältlich. Wir sagen Tausend Dank an unsere Fans, die mit ihrer Wahl sehr viele Schreibliebhaber begeistern werden.





# DER HÜTER des TintenTurms



Pelikan kehrt zu den Wurzeln zurück und eröffnete im März 2017 am historischen Stammsitz den TintenTurm. Dort gibt es einen Pelikan Shop mit vielen Artikeln aus allen Sortimenten. Auch das Archiv hat hier seine Räume gefunden. „Ich arbeite einmal die Woche hier, um in die Unordnung heilige Ordnung zu bringen“, sagt Herr Dittmer mit einem Schmunzeln im Gesicht. Die Ausstellungsfläche verbindet die Geschichte mit der Moderne: historische Produkte zeigen den Lauf der Zeit – die Kunst von heute spiegelt sich in kleinen Veranstaltungen und Lesungen im historischen Saal wider. Insgesamt rund 700 Quadratmeter Fläche, auf der ein Stück Tradition gelebt wird.

**JÜRGEN DITTMER (88) IST WOHL DER DIENSTÄLTESTE ANGESTELLTE BEI PELIKAN. BEI EINEM BESUCH IM HISTORISCHEN TINTENTURM ERZÄHLT ER ÜBER SEINE ARBEIT IM ARCHIV. UND PHILOSOPHIERT, WOHIN DIE REISE GEHEN KÖNNTE.**

**PELIKAN IST SEIT 180 JAHREN MIT VIEL LEIDENSCHAFT AM WERK UND SIE SIND SEIT 70 JAHREN DABEL. WO LIEGT IHRE LEIDENSCHAFT?** Also ich bin kein leidenschaftlicher Mensch. Ich bin sturer Hannoveraner – und das mit Leidenschaft. Wichtig ist, dass man etwas gerne macht und versucht, es gut zu machen.

**HEUTE ARBEITEN SIE ALS ARCHIVAR IM TINTENTURM. WELCHE SCHÄTZE HÜTEN SIE HIER?** Was ist ein Schatz? Alibaba und die 40 Räuber hatten einen Schatz. Der sagte: „Sesam öffne dich“ und man sah Gold und Silber. Das haben wir natürlich nicht. Aber zu unseren Schätzen zählt zweifellos die Urkunde vom 28. April 1838, dem ersten Preisblatt, das Pelikan als Gründungsdatum rechnet. Außerdem die Anmeldung des Warenzeichens der Pelikan Bildmarke von 1878 sowie viele historische Plakate und Glasnegative.



„Ich weiß viel von früher, aber ich bin kein Wikipedia.“

**DIE HOCHWERTIGEN SCHREIBGERÄTE ERFÜLLEN HÖCHSTE ANSPRÜCHE. WELCHES IST IHR LIEBLINGSTÜCK?** Die „Maki-e“-Halter haben wunderschöne Farben. Sie haben, was die Ausstrahlung betrifft, Ähnlichkeit mit den Fenstern hier im historischen Saal. Bei den „Pyramiden von Gizeh“ gefällt mir der Halter, weil man da viel hineininterpretieren kann. Das ist alles sehr schön durchdacht.

**WELCHEN STELLENWERT HAT DIE TINTE IN ZEITEN DER DIGITALISIERUNG?** Natürlich eine große Bedeutung, gerade in Bezug auf Tintenstrahldrucker. Pelikan hat immer versucht, seine Urprodukte zeitgemäß weiterzuentwickeln und wird dies auch weiterhin tun.

**WAS BEDEUTET DIE DIGITALISIERUNG SPEZIELL FÜR DIE HOCHWERTIGEN SCHREIBGERÄTE?** Es wird immer eine kleine Klientel geben, die für besondere Gelegenheiten einen guten Füller benutzen möchte. Das Gefühl der Feder auf Papier kann nicht ersetzt werden. Den Wunsch, mit Tinte auf Papier zu schreiben, wird es auch zukünftig geben.

**WO STEHT PELIKAN, WENN DAS UNTERNEHMEN SEIN 200-JÄHRIGES FEIERT?** Heute lernen die Kinder mit dem Füllhalter schreiben. In 20 Jahren kommen sie möglicherweise mit einem Tablet zur Schule und schreiben mit einer Touch-Pen-Spitze. Wir müssen am Puls der Zeit bleiben und hier etwas mitentwickeln. Einer der Griffix-Stifte hat bereits so eine Spitze.

*„Das Gefühl der Feder auf Papier kann nicht ersetzt werden.“*

**SIE WERDEN JA AUCH „WANDELNDES PELIKAN LEXIKON“ GENANNT ...** Ich weiß viel über alte Dinge, aber ich bin kein Wikipedia, kein Brockhaus oder Meyers Konversationslexikon. Mein Wissen resultiert aus dem ersten Lehrjahr bei Pelikan. Es war praktisch der Warenkunde gewidmet. Dadurch weiß ich sehr viel über unsere Produkte, was nicht ausschließt, dass es Spezialisten gibt, die von einzelnen Artikeln noch viel mehr wissen.





[www.pelikan-passion.com/newsletter](http://www.pelikan-passion.com/newsletter)



## INFORMATIV & inspirierend.

Auf [www.pelikan-passion.com](http://www.pelikan-passion.com) begrüßen wir Sie mit umfassenden Informationen zu unserem Unternehmen, einem facetten-reichen Produktsortiment und hilfreichen Service-tipps. Verpassen Sie keine Neuheiten mehr und erhalten Sie immer zuerst und ganz bequem alle News kostenlos über unseren E-Mail-Newsletter.

# WELTWEIT

## HINTER DEN Kulissen

Tauchen Sie ein in unsere Welt aus Leidenschaft, Handwerkskunst und Präzision. In unserer Online-Mediathek geben wir Ihnen seltene Einblicke in die einzelnen Arbeitsschritte – von der Verarbeitung der exklusiven Materialien bis hin zur Vollendung unserer edelsten Schreibgeräte.

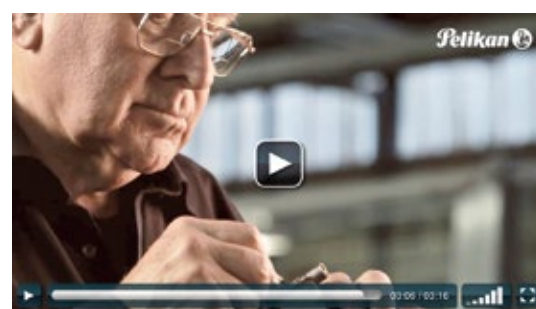

[www.pelikan-passion.com/production](http://www.pelikan-passion.com/production)



## PELIKAN Die Marke

Das Buch zur Markengeschichte von Pelikan ist grafisch aufwendig gestaltet und mit vielen großformatigen Faksimiles von Pelikan Plakaten und Werbeblättern versehen. Es zeigt die Entwicklung der Marke Pelikan bis heute und trägt den Untertitel „Wie das Küken ins Nest kam und wann wie viele.“ ISBN 978-3-923976-90-4

## LEIDENSCHAFT verbindet

Ob auf Facebook oder Instagram, die Begeisterung für hochwertige Schreibgeräte ist weltweit ungebrochen. Folgen Sie uns auf unseren Social-Media Kanälen und erleben Sie spannende Stories, Produktneuheiten und jede Menge Einblicke in die faszinierende Welt von Pelikan.



[www.facebook.com/pelikan.international/](https://www.facebook.com/pelikan.international/)  
[www.instagram.com/pelikan\\_international/](https://www.instagram.com/pelikan_international/)

# VERBUNDEN.

## Pelikan TERMINE

- 28.4.2018  
Pelikan feiert sein 180-jähriges Firmenjubiläum.
- 21.9.2018  
5. internationaler Pelikan Hub

Internationales Highlight:

## PELIKAN Hub 2018



Eine Leidenschaft, die verbindet. Seit 2014 ruft Pelikan jährlich dazu auf, weltweit und zur gleichen Zeit sogenannte „Pelikan Hubs“ zu organisieren. Was als Versuchsprojekt begann, etablierte sich schnell in den Köpfen und Herzen der Teilnehmer. Im vergangenen Jahr trafen sich 3.600 Sammler und Fans, um ihr Wissen und ihre Begeisterung für die Pelikan Füllhalter zu teilen. Die englische Bezeichnung „Hub“ steht dabei als Dreh- und Angelpunkt und für einen Ort, an dem sich Pelikan Liebhaber treffen, austauschen und über Ländergrenzen hinweg vernetzen. Die Veranstaltungen werden lokal von Fans für Fans veranstaltet und gewinnen jedes Jahr erneut an Zuwachs!

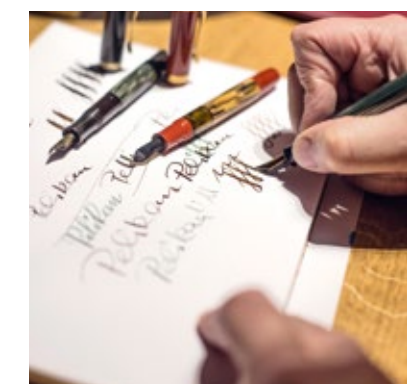

Die Welt der hochwertigen Schreibgeräte finden Sie exklusiv unter:

[WWW.PELIKAN-PASSION.COM](http://WWW.PELIKAN-PASSION.COM)



*Am Anfang war das Feuer –  
und die Menschen machten  
es sich zunutze. Mit „Fire“  
würdigen wir diese heraus-  
ragende Fertigkeit. Aus  
dem glutroten Schaft und  
der Goldfeder züngelt eine  
goldene Flamme ...*

# Limited Editions

## SELTENE SCHÖNHEITEN.

Wir brennen für höchste Präzision. Für außergewöhnlichen Detailreichtum. Und für exklusive Unikate. Diese Leidenschaft spiegelt sich besonders in der Welt unserer Limited Editions wider – mit Liebe zum Detail werden Designkonzepte auf dem Füllhalter umgesetzt. Beispielsweise die „Sieben Weltwunder“: sie begeistern Sammler auf der ganzen Welt. Die Editionsnummer auf jedem Füllgriff besiegelt die Einzigartigkeit der kleinen, einmaligen Auflage. Seltene Schönheiten, die große Begehrlichkeiten wecken.



## TRADITIONSREICHE STREUBILDER.

Maki-e ist eine traditionsvolle japanische Handwerkskunst, die über Generationen weitergegeben wird. Übersetzt heißt diese Technik „gestreutes Bild“, da wiederholt feiner Gold- und Silberstaub und manchmal auch Staub aus zerriebenen Edelsteinen auf den Füllhalter aufgestreut wird. Die Beherrschung dieser filigranen Kunst setzt eine langjährige intensive Ausbildung sowie ein hohes Maß an Können voraus.

Unter Verwendung von speziell zubereitetem Urushilack, der aus dem Saft des asiatischen Lackbaums gewonnen wird, und fein zermahlene Edelmetallpulvern werden in einem sehr zeitaufwendigen Prozess detailreiche Motive geschaffen. Die begehrte Maki-e „Unique Collection“ ist purer Luxus.



Auf unserer Website können Sie dem japanischen Künstler Mr. Mushu Yamazaki bei seiner faszinierenden Arbeit zuschauen. „Die Kunst, einen Maki-e Füllhalter zu erschaffen.“

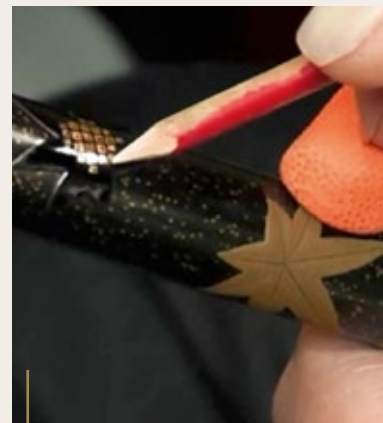

### LEBENSLANGE QUALITÄT

Die Materialeigenschaften des Maki-e sind einzigartig. Trotz seiner festen Konsistenz behält der ausgehärtete Lack noch immer viel Elastizität, was ihn dauerhaft vor der Bildung von Rissen schützt. Auch nach vielen Jahren ist die Fülle der Details noch zu bewundern. Alle Pelikan Maki-e Füllhalter sind handgearbeitete Unikate, die für die Ewigkeit geschaffen sind.

In sehr vielen Arbeitsschritten entstehen die besonderen Motive. Das Ginkoblatt wird liebevoll mit Goldplättchen dekoriert. Diese Plättchen nennt man „Kirigane“.



[www.pelikan-passion.com/movie](http://www.pelikan-passion.com/movie)

*Maki-e*

**EINZIGARTIGE  
KUNSTWERKE  
von Meisterhand**



Maiko in Kyoto







## THE STATUE OF ZEUS

Limited Edition



LIMITED EDITIONS

Pelikan 

## SIEBEN WELTWUNDER.



„The Statue of Zeus“ unterstreicht die Bauweise des Weltwunders – mit edelsten Materialien und in Anlehnung an die Antike. Die Auflagenhöhe ist auf 300 Stück limitiert.

Zeus gilt als Allgott, der über allen anderen Göttern steht – und der Mythos um den allmächtigen Herrscher ist bis heute ungebrochen. „The Statue of Zeus“ von Olympia zählt zu den Sieben Weltwundern der Antike. Sie ist Vorbild für unsere sechste Limited Edition, die sich in einem außergewöhnlichen Design präsentiert. Der feine Schaft ist mit edlem Rosé-Gold und mit viel Liebe zum Detail gestaltet. Er verleiht dieser Edition einen göttlichen Glanz.



Jede Edition hat ihr eigenes exklusives Präsent-Etui.

Zeus 2017\*

Kolben-Füllhalter

300 Exemplare



Füllmenge = 1,3 ml

\* Limitierte Auflage. Bei Pelikan leider nicht mehr verfügbar.

[www.pelikan-passion.com/7worldwonders](http://www.pelikan-passion.com/7worldwonders)







THE HANGING GARDENS OF BABYLON

Limited Edition



**PREMIER AWARDS**  
Watches Jewellery Pens 2010

LIMITED EDITIONS



The Hanging Gardens of Babylon\* 2009

Kolben-  
Füllhalter

410 Exemplare



The Lighthouse of Alexandria\* 2007

Kolben-  
Füllhalter

440 Exemplare



The Temple of Artemis\* 2006

Kolben-  
Füllhalter

440 Exemplare



The Colossus of Rhodes\* 2005

Kolben-  
Füllhalter

408 Exemplare



The Pyramids of Giza\* 2004

Kolben-  
Füllhalter

445 Exemplare



Füllmenge = 1,35 ml

\* Limitierte Auflage. Bei Pelikan leider nicht mehr verfügbar.



# Special Editions

## KREATIVE SCHATZKAMMER.

In unseren Special Editions steckt sehr viel Leidenschaft. Sie präsentieren etwas Spezielles – und sind in ihrer ganzen Erscheinung weit entfernt vom Standard. Erst kurz vor der Markteinführung enthüllen wir das Design unserer neuesten Special Editions. Und die werden bereits mit Hochspannung erwartet. Kein Modell gleicht dem anderen, unsere kreative Schatzkammer ist reichlich gefüllt. Für uns ist das: hochwertiges Schreiben in Vollendung.

*Intensiv leuchtendes  
Rubinrot charakterisiert  
den „Ruby Red“. Er ist  
ein wahrer Romantiker.  
Und eine Liebeserklärung  
ans Schreiben selbst.\**



# LIMITERTE Klassiker

SPECIAL EDITIONS

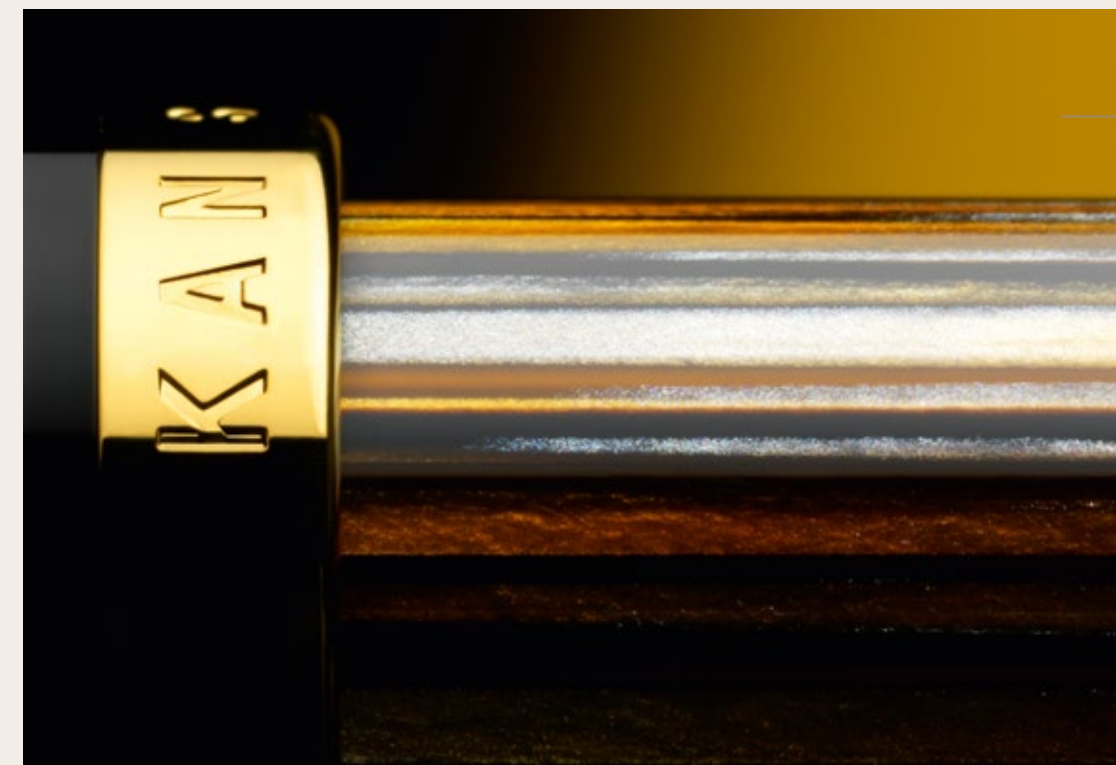

M 800 Souverän  
Schildpatt-Braun  
2016\*



M 200 Café Creme, 2015\*

Die klassische Form des Souverän ist eine perfekte Basis für unsere Special Editions. Unerschöpfliche kreative Ideen verleihen diesen Serien ihre individuelle Note.

Besondere Materialien, Farben und Designs werden immer wieder neu interpretiert. Das macht sie so außergewöhnlich – und so begehrenswert. Ob bei den unterschiedlichen Ausführungen Füllfederhalter, Kugelschreiber oder Roller angeboten werden oder welche Größen zur Verfügung stehen, variiert bei den Editionen. Sämtliche Auflagen sind limitiert und einige Modelle nur noch selten erhältlich.

**RENAISSANCE BROWN**

Der Renaissance Brown ist eine Hommage an die Werke der großen Meister dieser Epoche. Perlartige Einschlüsse zeigen feine Abstufungen von Licht und Schatten.



M 800 Souverän  
Renaissance Brown, 2017\*

\* Limitierte Auflage. Bei Pelikan leider nicht mehr verfügbar.



GERMANY

Premium

**HOCHWERTIGE VOLLENDUNG.**

Die Suche nach der perfekten Symbiose aus klassischer Eleganz und höchster Qualität mündet direkt in unserer Premium-Kollektion. Feine Goldfedern in 14 oder 18 Karat krönen jeden Füllhalter, goldene und silberne Schmuckelemente vollenden das einmalige Pelikan Design. Hier vereinen sich Know-how und Fertigungskunst zu einem faszinierend weichen Schreiberlebnis – eine Hochwertigkeit für unterschiedliche Ansprüche und Vorlieben.

*Elegante Streifenoptik,  
ausgefeilte Technik, begehrtes  
Objekt. Unser Souverän  
Klassiker in Schwarz-Blau ist  
ein Lieblingsstück in jeder  
Sammlung.*



# TOLEDO® KUNSTWERK im spanischen Stil

PREMIUM

Pelikan 



Die Kunst des Damaszierens ist Tausende von Jahren alt. Mit ihr werden Stahl oder Eisen aufwendig verziert, indem eine dünne Goldfolie in die Oberfläche eingeprägt wird. Diese ausgefeilte Technik trugen die Araber nach Spanien. Dort wurde sie im Laufe der Jahrhunderte perfektioniert – insbesondere in der Stadt Toledo.

Pelikan übernahm bereits 1931 die Damasziertechnik für das Modell „Toledo“. Dieses Kunstwerk ist so begehrt, dass es über die Jahrzehnte nahezu unverändert seinen Zauber versprüht. Der dekorative Schaft ist heute aus einem Stück in 925er Sterling-Silber gefertigt. Nach einer mehrfachen und speziellen Bearbeitung des Schafts wird das Motiv mit einer Goldschicht überzogen. Im nächsten Schritt wird dieses Motiv von Hand gestichelt, die filigranen Details verleihen so dem Motiv die Lebendigkeit.

Jedes Toledo Schreibgerät ist ein in Deutschland gefertigtes Unikat. Wegen der anspruchsvollen Handwerkskunst können maximal 50 Geräte pro Monat gefertigt werden. Jedes für sich ist ein großes Meisterwerk – und ein kleines Stück Geschichte.

*Wer ein Toledo  
Schreibgerät besitzt,  
besitzt ein Kunst-  
werk und ein kleines  
Stück Geschichte.*





Toledo M 900

Kolben-  
Füllhalter



Toledo 900 Geschenkbox



Toledo M 700

Kolben-  
Füllhalter



Toledo 700 Geschenkbox



Der Toledo Kolbenfüllhalter wird immer in einer attraktiven schwarzen Geschenkbox geliefert.

Toledo® 900 Schwarz

Federbreite	Bestell- Nummer	EAN-Code 4012700-	Artikel- Bezeichnung	UVP in € inkl. MwSt.
<b>Kolbenfüllhalter mit Bicolor-Goldfeder 18-K/750</b>				
EF	924 712	924711	M 900	1.689,-
F	924 720	924728	M 900	1.535,-
M	924 738	924735	M 900	1.535,-
B	924 746	924742	M 900	1.535,-
<b>Drehkugelschreiber</b>				
	-	-	-	-
<b>Drehbleistift</b>				
	-	-	-	-
<b>Roller</b>				
	-	-	-	-

Toledo® 700 Schwarz

Federbreite	Bestell- Nummer	EAN-Code 4012700-	Artikel- Bezeichnung	UVP in € inkl. MwSt.
<b>Kolbenfüllhalter mit Bicolor-Goldfeder 18-K/750</b>				
EF	910 216	910219	M 700	1.139,-
F	910 224	910226	M 700	1.035,-
M	910 232	910233	M 700	1.035,-
B	910 240	910240	M 700	1.035,-
<b>Drehkugelschreiber</b>				
	-	-	-	-
<b>Drehbleistift</b>				
	-	-	-	-
<b>Roller</b>				
	-	-	-	-



# SOUVERÄN®

## WELTBERÜHMTER KLASSIKER.

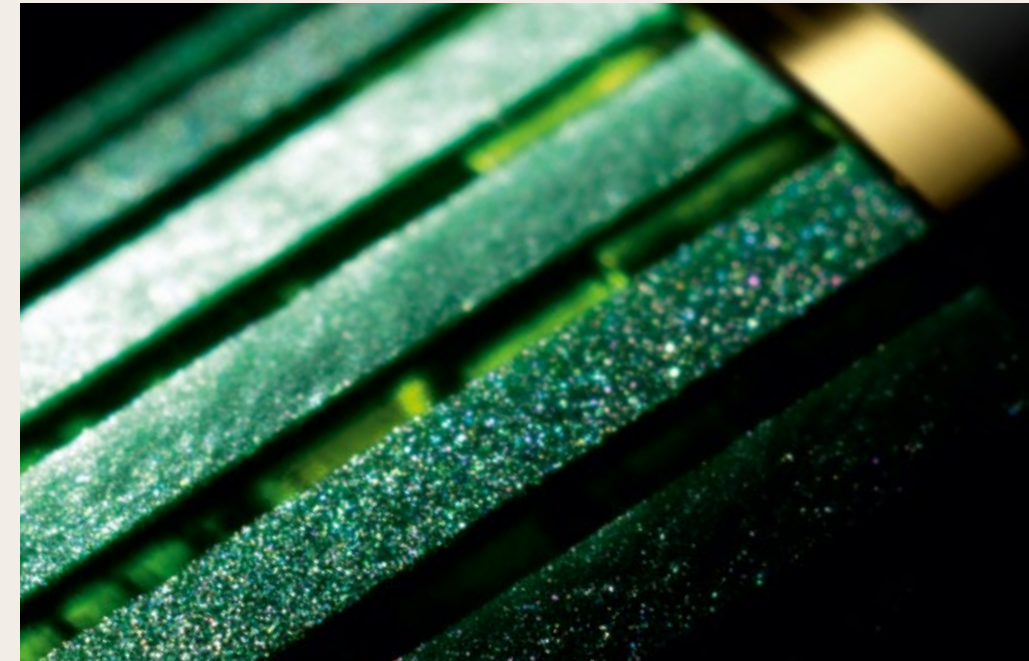

1950 war die Geburtsstunde des Modells 400. Der Klassiker mit schwarz-grün gestreiftem Mantel steht bis heute weltweit als Symbol für die Marke Pelikan. Er ist unser Markenbotschafter und Flaggschiff des Unternehmens. Wir sind sehr stolz darauf, dass diese stilvolle Kreation seit Jahrzehnten uneingeschränktes Begehren weckt.

In den achtziger Jahren wurde die Serie auf den Namen Souverän getauft. Doch im Volksmund trägt sie den Spitznamen „Stresemann“, in Erinnerung an die gestreiften Anzüge des deutschen Außenministers der 1920er Jahre. Dieser Name schreibt bis heute Geschichte – und das wird er auch zukünftig tun. Ganz souverän.

Bis heute besteht dieser Füllhalter in vielen Abwandlungen und obwohl er ständig in Design und Technik weiterentwickelt wurde, blieb die Grundlage der Mechanik die gleiche.

Im Jahr 1929 führte Pelikan als erstes Unternehmen der Welt die Differentialkolben-Mechanik mit einem Patent ein. Diese Technik sorgt durch zwei differierende Gewindesteigungen im Inneren des Füllhalters dafür, dass sich die Spindel schneller dreht als der Füllgriff. Dadurch ist das Befüllen sehr schnell und einfach zu handhaben.



## MASSANFERTIGUNG VON MEISTERHAND.



Die Produktion des Souverän Mantels unterliegt einem aufwendigen Prozess. Auf Basis einer speziell für Pelikan entwickelten Rezeptur wird aus Baumwolle das typische Streifenmaterial hergestellt. Es dauert Monate, bis ein Streifenblock gefertigt ist, bevor daraus maßgeschneiderte Plättchen gebogen und anschließend mit einem Naturdiamanten auf Kontur geschliffen werden. Die charakteristischen Doppelringe werden mit höchster Präzision an Füllgriff und Kappe eingepasst – der Übergang zwischen den Materialien ist nahezu nahtlos. Mit Fingerspitzengefühl wird das Schreibgerät auf Hochglanz poliert.

Der berühmte Schnabelclip und die Pelikan Kappe setzen dem Souverän die Krone auf. Es entstehen Schreibgeräte in verschiedenen Größen – ganz individuell für Ihre persönliche Präferenz.

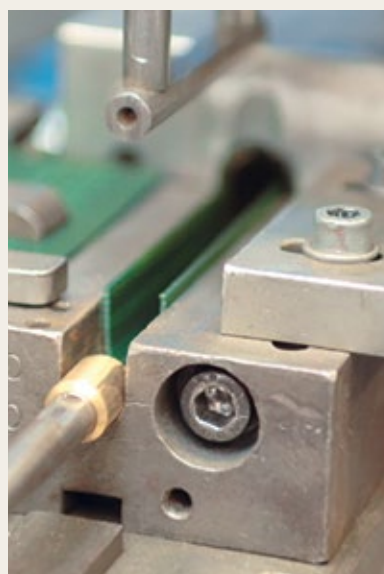

### HANDSELEKTIERTE UNIKATE:

Das Design des Souveräns ist einzigartig – und jeder feine Anschlussstreifen des Materials besitzt die gleiche optische Qualität. Von Modell 300 bis 1000 sind die Oberflächen diamantgeschliffen, das verleiht ihnen zusätzlichen Glanz. Unsere schwarzen Modelle aus Edelhartz – das sogenannte Platin unter den Kunststoffen – sind selbstpolierend. Extrem hoher Glanz und höchste Oberflächenhärte zeichnen sie aus.

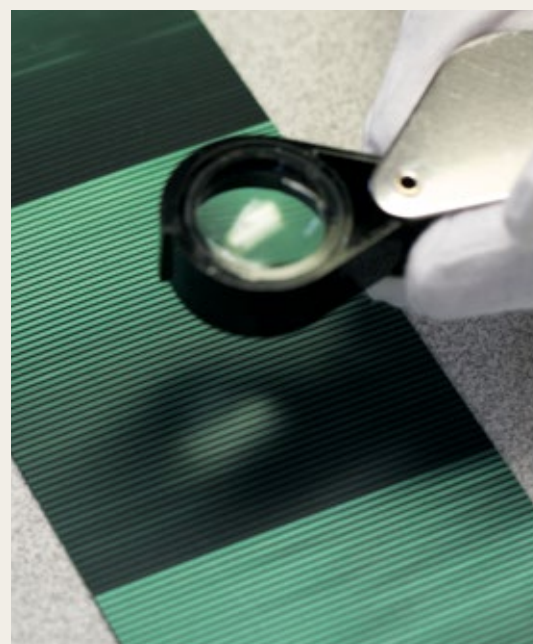

## SOUVERÄN GRÖSSENVERGLEICH.

Souverän M **1000** 14,7 cm | Ø 14,1 mm | 32,6 g | 1,35 ml | **XL**



Souverän M **800** 14,2 cm | Ø 13,1 mm | 28,2 g | 1,35 ml | **L**



Souverän M **600** 13,4 cm | Ø 12,4 mm | 16,4 g | 1,3 ml | **M**



Souverän M **400** 12,7 cm | Ø 11,7 mm | 14,9 g | 1,3 ml | **S**



Souverän M **300** 11,0 cm | Ø 9,9 mm | 10,7 g | 0,7 ml | **XS**



Souverän Füllhaltergrößen im Vergleich  
Abbildung in Originalgröße | Längenangabe: Füllhalter mit geschlossener Kappe



Souverän M 1000



Souverän M 1000



Souverän K 800

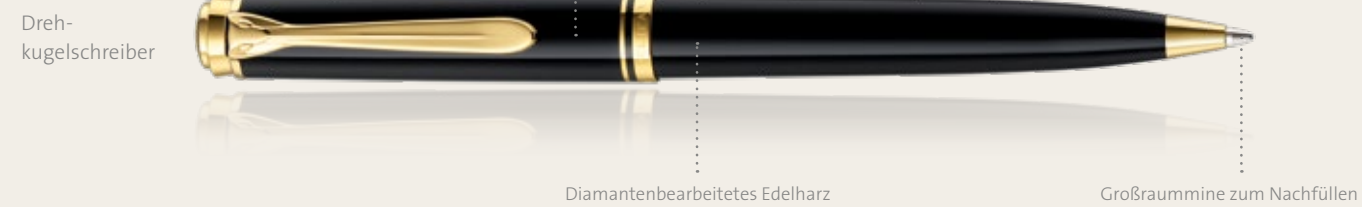

Die Modelle Souverän 1000 und 800 verfügen über das größte Tintenfassungsvermögen aller Kolbenfüllhalter, die aktuell am Markt erhältlich sind.

Souverän® 1000 Schwarz-Grün

Federbreite	Bestell-Nummer	EAN-Code 4012700-	Artikel-Bezeichnung	UVP in € inkl. MwSt.
<b>Kolbenfüllhalter mit Bicolor-Goldfeder 18-K/750</b>				
EF	987 479	987471	M 1000	666,-
F	987 487	987488	M 1000	605,-
M	987 495	987495	M 1000	605,-
B	987 503	987501	M 1000	605,-

<b>Drehkugelschreiber</b>	-	-	-	-
---------------------------	---	---	---	---

<b>Drehbleistift</b>	-	-	-	-
----------------------	---	---	---	---

<b>Roller</b>	-	-	-	-
---------------	---	---	---	---

Souverän® 1000 Schwarz

Federbreite	Bestell-Nummer	EAN-Code 4012700-	Artikel-Bezeichnung	UVP in € inkl. MwSt.
<b>Kolbenfüllhalter mit Bicolor-Goldfeder 18-K/750</b>				
EF	987 271	987273	M 1000	666,-
F	987 289	987280	M 1000	605,-
M	987 297	987297	M 1000	605,-
B	987 305	987303	M 1000	605,-

<b>Drehkugelschreiber</b>	-	-	-	-
---------------------------	---	---	---	---

<b>Drehbleistift</b>	-	-	-	-
----------------------	---	---	---	---

<b>Roller</b>	-	-	-	-
---------------	---	---	---	---

Souverän® 800 Schwarz

	Bestell-Nummer	EAN-Code 4012700-	Artikel-Bezeichnung	UVP in € inkl. MwSt.
<b>Drehkugelschreiber</b>	986 232	986238	K 800	345,-



Der Souverän M 1000 wird in einem attraktiven Präsent-Etui (G15) geliefert.



Souverän M 800 | 600 | 400 | 300

Kolben-Füllhalter



24-K vergoldet

Differentialkolben-Mechanik

Goldfeder mit Rhodium-Dekor

M 800: 18-K/750 mit Rhodium-Dekor  
M 600, 400, 300: 14-K/585 mit Rhodium-Dekor

Souverän K 800 | 600 | 300

Drehkugelschreiber



Drehmechanik

Diamantbearbeitetes Edelharz

Großraummine zum Nachfüllen

Souverän K 400

Druckkugelschreiber



Druckmechanik

Souverän D 600 | 300

Drehbleistift



Drehmechanik

Diamantbearbeitetes Edelharz

Radierer

Hi-polymer-Minen, 0,7 mm

Souverän D 400

Druckbleistift



Druckmechanik

Souverän R 800 | 600 | 400

Roller



Individuelles Streifenmaterial

Austauschbare Tintenmine

Füllhaltergrößen im Vergleich auf Seite 41 | Den Souverän 1000 Schwarz-Grün finden Sie auf Seite 43

Souverän® 800 Schwarz-Grün

Federbreite	Bestell-Nummer	EAN-Code 4012700-	Artikel-Bezeichnung	UVP in € inkl. MwSt.
<b>Kolbenfüllhalter mit Bicolor-Goldfeder 18-K/750</b>				
EF	986 414	986412	M 800	545,-
F	986 422	986429	M 800	495,-
M	986 430	986436	M 800	495,-
B	986 448	986443	M 800	495,-
<b>Drehkugelschreiber</b>				
	986 240	986245	K 800	345,-
<b>Drehbleistift</b>				
	-	-	-	-
<b>Roller</b>				
	986 364	986368	R 800	375,-

Souverän® 400 Schwarz-Grün

Federbreite	Bestell-Nummer	EAN-Code 4012700-	Artikel-Bezeichnung	UVP in € inkl. MwSt.
<b>Kolbenfüllhalter mit Bicolor-Goldfeder 14-K/585</b>				
EF	985 713	985712	M 400	347,-
F	985 721	985729	M 400	315,-
M	985 739	985736	M 400	315,-
B	985 747	985743	M 400	315,-
<b>Druckkugelschreiber</b>				
	985 267	985262	K 400	190,-
<b>Druckbleistift</b>				
	985 341	985347	D 400	190,-
<b>Roller</b>				
	985 424	985422	R 400	215,-

Souverän® 600 Schwarz-Grün

Federbreite	Bestell-Nummer	EAN-Code 4012700-	Artikel-Bezeichnung	UVP in € inkl. MwSt.
<b>Kolbenfüllhalter mit Bicolor-Goldfeder 14-K/585</b>				
EF	977 512	977519	M 600	402,-
F	977 520	977526	M 600	365,-
M	977 538	977533	M 600	365,-
B	977 546	977540	M 600	365,-
<b>Drehkugelschreiber</b>				
	977 595	977595	K 600	270,-
<b>Drehbleistift</b>				
	977 710	977717	D 600	270,-
<b>Roller</b>				
	977 728	977724	R 600	290,-

Souverän® 300 Schwarz-Grün

Federbreite	Bestell-Nummer	EAN-Code 4012700-	Artikel-Bezeichnung	UVP in € inkl. MwSt.
<b>Kolbenfüllhalter mit Bicolor-Goldfeder 14-K/585</b>				
F	901 462	901460	M 300	315,-
M	901 512	901514	M 300	315,-
B	901 520	901521	M 300	315,-
<b>Drehkugelschreiber</b>				
	901 272	901279	K 300	255,-
<b>Drehbleistift</b>				
	901 314	901316	D 300	255,-
<b>Roller</b>				
	-	-	-	-



Präsent-Etui

Bestell-Nummer	EAN-Code 4012700-	Artikel-Bezeichnung	UVP in € inkl. MwSt.
998 278	998279	G 15	kostenlos

Für Souverän

Präsent-Etuis siehe auch Seite 119



Souverän M 800 | 600 | 400

Kolben-Füllhalter



24-K vergoldet

Differentialkolben-Mechanik

Goldfeder mit Rhodium-Dekor

M 800: 18-K/750 mit Rhodium-Dekor  
M 600, 400: 14-K/585 mit Rhodium-Dekor

Souverän K 800 | 600

Drehkugelschreiber



Drehmechanik

Diamantbearbeitetes Edelharz

Großraummine zum Nachfüllen

Souverän K 400

Druckkugelschreiber



Druckmechanik

Souverän D 600

Drehbleistift



Drehmechanik

Diamantbearbeitetes Edelharz

Radierer

Hi-polymer-Minen, 0,7 mm

Souverän D 400

Druckbleistift



Druckmechanik

Souverän R 800 | 600 | 400

Roller



Individuelles Streifenmaterial

Austauschbare Tintenmine

Füllhaltergrößen im Vergleich auf Seite 41

Souverän® 800 Schwarz-Blau

Federbreite	Bestell-Nummer	EAN-Code 4012700-	Artikel-Bezeichnung	UVP in € inkl. MwSt.
<b>Kolbenfüllhalter mit Bicolor-Goldfeder 18-K/750</b>				
EF	986 612	986610	M 800	545,-
F	986 620	986627	M 800	495,-
M	986 638	986634	M 800	495,-
B	986 646	986641	M 800	495,-

Drehkugelschreiber				
	986 257	986252	K 800	345,-

Drehbleistift				
	-	-	-	-

Roller				
	986 372	986375	R 800	375,-

Souverän® 400 Schwarz-Blau

Federbreite	Bestell-Nummer	EAN-Code 4012700-	Artikel-Bezeichnung	UVP in € inkl. MwSt.
<b>Kolbenfüllhalter mit Bicolor-Goldfeder 14-K/585</b>				
EF	985 879	985873	M 400	347,-
F	985 887	985880	M 400	315,-
M	985 895	985897	M 400	315,-
B	985 903	985903	M 400	315,-

Druckkugelschreiber				
	985 275	985279	K 400	190,-

Druckbleistift				
	985 358	985354	D 400	190,-

Roller				
	985 432	985439	R 400	215,-



Präsent-Etui

Bestell-Nummer	EAN-Code 4012700-	Artikel-Bezeichnung	UVP in € inkl. MwSt.
998 278	998279	G 15	kostenlos

Für Souverän

Souverän® 600 Schwarz-Blau

Federbreite	Bestell-Nummer	EAN-Code 4012700-	Artikel-Bezeichnung	UVP in € inkl. MwSt.
<b>Kolbenfüllhalter mit Bicolor-Goldfeder 14-K/585</b>				
EF	988 071	988072	M 600	402,-
F	988 089	988089	M 600	365,-
M	988 097	988096	M 600	365,-
B	988 105	988102	M 600	365,-

Drehkugelschreiber				
	988 360	988362	K 600	270,-

Drehbleistift				
	988 345	988348	D 600	270,-

Roller				
	988 238	988232	R 600	290,-



Präsent-Etuis siehe auch Seite 119





Füllhaltergrößen im Vergleich auf Seite 41

Souverän® 600 Schwarz-Rot

Federbreite	Bestell-Nummer	EAN-Code 4012700-	Artikel-Bezeichnung	UVP in € inkl. MwSt.
<b>Kolbenfüllhalter mit Bicolor-Goldfeder 14-K/585</b>				
EF	928 903	928900	M 600	402,-
F	928 788	928788	M 600	365,-
M	928 820	928825	M 600	365,-
B	928 796	928795	M 600	365,-
<b>Drehkugelschreiber</b>				
	928 846	928849	K 600	270,-
<b>Drehbleistift</b>				
	928 861	928863	D 600	270,-
<b>Roller</b>				
	928 853	928856	R 600	290,-

Souverän® 400 Schwarz-Rot

Federbreite	Bestell-Nummer	EAN-Code 4012700-	Artikel-Bezeichnung	UVP in € inkl. MwSt.
<b>Kolbenfüllhalter mit Bicolor-Goldfeder 14-K/585</b>				
EF	925 131	925138	M 400	347,-
F	923 003	923004	M 400	315,-
M	923 029	923028	M 400	315,-
B	923 037	923035	M 400	315,-
<b>Druckkugelschreiber</b>				
	923 086	923080	K 400	190,-
<b>Druckbleistift</b>				
	923 094	923097	D 400	190,-
<b>Roller</b>				
	923 102	923103	R 400	215,-



Präsent-Etui

Bestell-Nummer	EAN-Code 4012700-	Artikel-Bezeichnung	UVP in € inkl. MwSt.
998 278	998279	G 15	kostenlos

Für Souverän



Präsent-Etuis siehe auch Seite 119





Füllhaltergrößen im Vergleich auf Seite 41 | Den Souverän 1000 Schwarz-Grün finden Sie auf Seite 43

Souverän® 800 Schwarz

Federbreite	Bestell-Nummer	EAN-Code 4012700-	Artikel-Bezeichnung	UVP in € inkl. MwSt.
<b>Kolbenfüllhalter mit Bicolor-Goldfeder 18-K/750</b>				
EF	986 034	986030	M 800	545,-
F	986 042	986047	M 800	495,-
M	986 059	986054	M 800	495,-
B	986 067	986061	M 800	495,-
<b>Drehkugelschreiber</b>				
	986 232	986238	K 800	345,-
<b>Drehbleistift</b>				
	-	-	-	-
<b>Roller</b>				
	986 356	986351	R 800	375,-

Souverän® 400 Schwarz

Federbreite	Bestell-Nummer	EAN-Code 4012700-	Artikel-Bezeichnung	UVP in € inkl. MwSt.
<b>Kolbenfüllhalter mit Bicolor-Goldfeder 14-K/585</b>				
EF	985 176	985170	M 400	347,-
F	985 184	985187	M 400	315,-
M	985 192	985194	M 400	315,-
B	985 200	985200	M 400	315,-
<b>Druckkugelschreiber</b>				
	985 259	985255	K 400	190,-
<b>Druckbleistift</b>				
	985 333	985330	D 400	190,-
<b>Roller</b>				
	985 416	985415	R 400	215,-



Präsent-Etui

Bestell-Nummer	EAN-Code 4012700-	Artikel-Bezeichnung	UVP in € inkl. MwSt.
998 278	998279	G 15	kostenlos

Für Souverän

Souverän® 600 Schwarz

Federbreite	Bestell-Nummer	EAN-Code 4012700-	Artikel-Bezeichnung	UVP in € inkl. MwSt.
<b>Kolbenfüllhalter mit Bicolor-Goldfeder 14-K/585</b>				
EF	977 603	977601	M 600	402,-
F	977 611	977618	M 600	365,-
M	977 629	977625	M 600	365,-
B	977 637	977632	M 600	365,-
<b>Drehkugelschreiber</b>				
	977 686	977687	K 600	270,-
<b>Drehbleistift</b>				
	977 694	977694	D 600	270,-
<b>Roller</b>				
	977 702	977700	R 600	290,-



Präsent-Etuis siehe auch Seite 119



SOUVERÄN® 400 SCHILDPATT-WEISS.

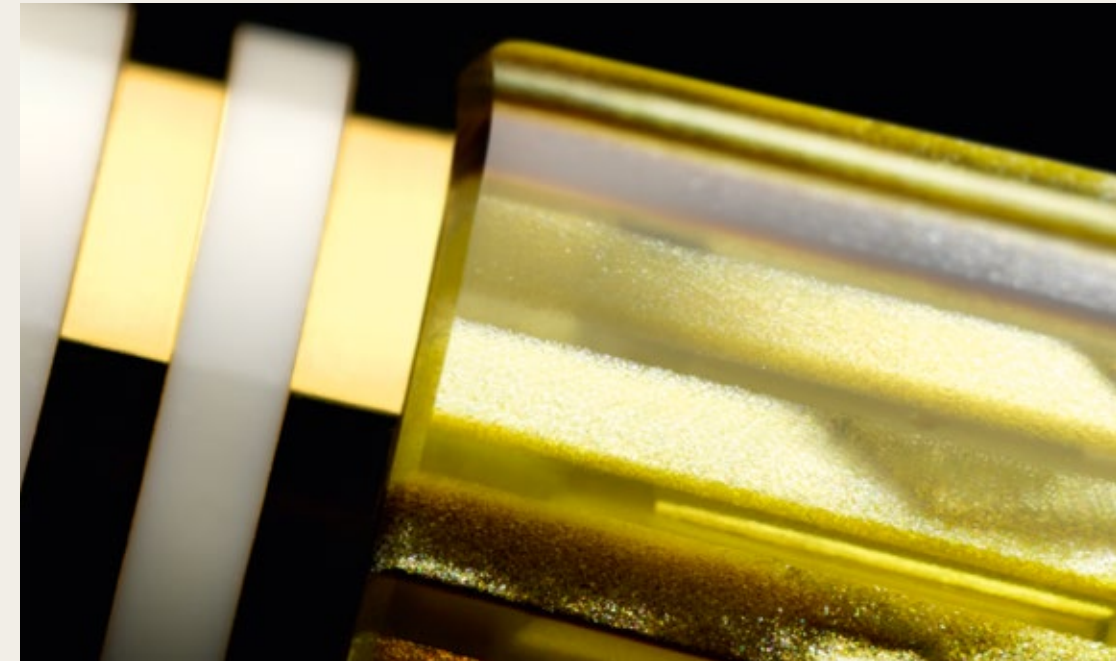

Dieser besondere Souverän zeigt sich in einer klassischen Form, die durch die hellen Farbnuancen eine frische Ausstrahlung erhält. Das gestreifte, transparent gehaltene Material schimmert zart golden. Die Kappe und die übrigen Gehäusebestandteile in gedecktem Weiß verleihen dem Modell seine charakteristische Strahlkraft. Der Souverän Schildpatt-Weiß entstand im Jahr 2004 und knüpft als außergewöhnliche Farbversion an sein Vorbild M 400 Schildblatt-Braun an.

Von Anfang an sorgte dieses Schmuckstück für viele erhellende Momente – und gilt bis heute als die perfekte Alternative zu Schwarz. Das bestätigt uns in unserem Antrieb, auch mit Klassikern aus der Masse herauszustecken und Neues zu wagen. Die Nachfrage nach dem extravaganten Design ist groß.

Zur Auswahl stehen  
Kolbenfüllhalter,  
Druckkugelschreiber,  
Druckbleistift und  
Tintenroller.

SOUVERÄN® 400

Schildpatt-Weiß





Souverän M 400  
Kolben-  
Füllhalter



Souverän K 400  
Druck-  
kugelschreiber



Souverän D 400  
Druckbleistift



Souverän R 400  
Roller

Füllhaltergrößen im Vergleich auf Seite 41

Souverän® 400 Schildpatt-Weiß

Federbreite	Bestell- Nummer	EAN-Code 4012700-	Artikel- Bezeichnung	UVP in € inkl. MwSt.
<b>Kolbenfüllhalter mit Bicolor-Goldfeder 14-K/585</b>				
EF	804 165	804167	M 400	347,-
F	935 569	935564	M 400	315,-
M	935 551	935557	M 400	315,-
B	935 528	935526	M 400	315,-
<b>Druckkugelschreiber</b>				
	935 395	935397	K 400	190,-
<b>Druckbleistift</b>				
	935 437	935434	D 400	190,-
<b>Roller</b>				
	935 593	935595	R 400	215,-



Präsent-Etui

Bestell- Nummer	EAN-Code 4012700-	Artikel- Bezeichnung	UVP in € inkl. MwSt.
998 278	998279	G 15	kostenlos

Für Souverän



Edelstein Ink  
Garnet  
Seite 101

Garnet: ab März 2018  
zurück im Sortiment.

Präsent-Etuis siehe auch Seite 119





PREMIUM

Pelikan 

## BEDEUTENDE PERSÖNLICHKEIT.

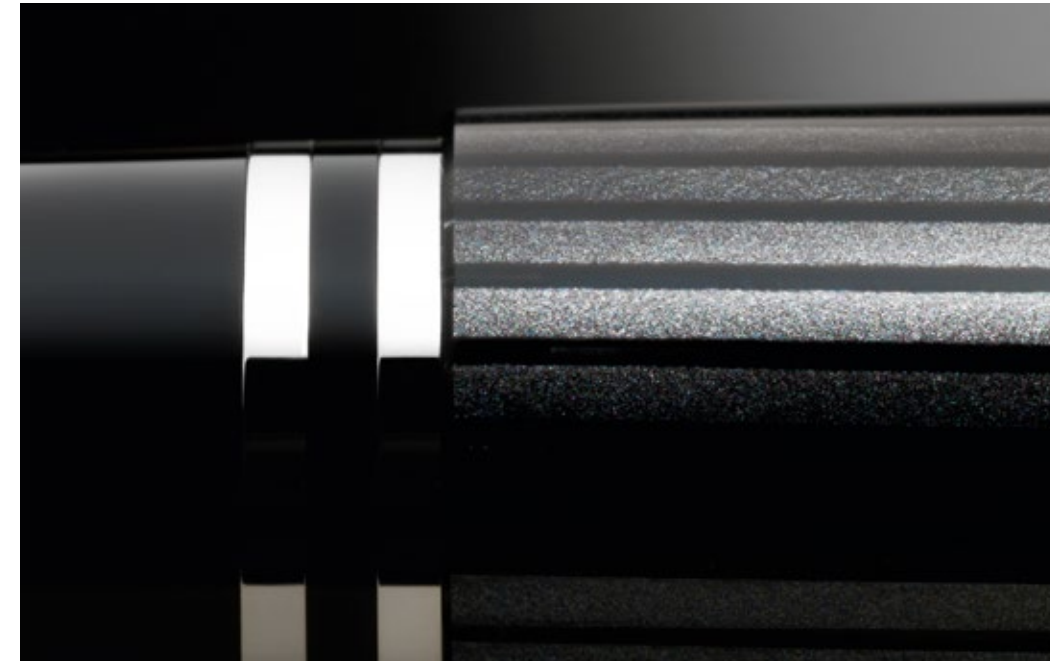

Der Außenminister der Weimarer Republik, Gustav Stresemann (1878–1929), erhielt 1926 zusammen mit Aristide Briand den Friedensnobelpreis für ihre Versöhnungsarbeit zwischen den Nationen. Neben seiner herausragenden politischen Karriere wurde Stresemann auch für den Entwurf eines Anzuges bekannt: Einerseits war er ideal für offizielle Auftritte, andererseits konnte er leger im Büro getragen werden.

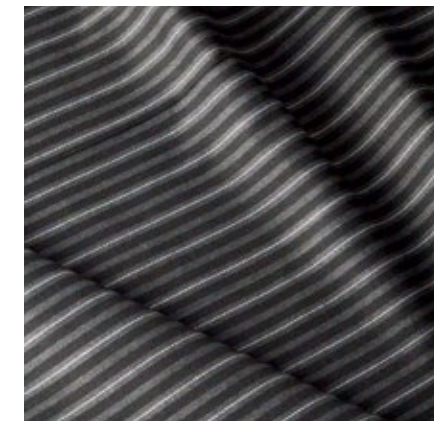

*Portraitbild Gustav Stresemann, seine aus dem gestreiften Stoff geschneiderten Anzughosen sind Namensgeber für den Souverän Stresemann.*

Stresemann trug diesen Anzug aus einem dezent gestreiften Stoff sehr gern – und machte ihn zur Legende ... Auf einmal bezeichnete der Volksmund auch die gestreiften Füllhalter von Pelikan, die zu dieser Zeit gerade ihren globalen Siegeszug antraten, als „Stresemann“. Das machte auch sie zu Persönlichkeiten. Damals boten wir unsere Souverän Klassiker hauptsächlich in schwarz-grün gestreiftem Design an.

Sowohl der Anzug als auch die Füllhalter tragen den Namen noch heute. Um diese Legende offiziell zu würdigen, hat Pelikan die neueste Ergänzung der Kollektion – den Souverän mit stilvollen Streifen in Anthrazit – jetzt offiziell auf den Namen „Stresemann“ getauft.

STRESEMANN®



Souverän M 805 | 405

Kolben-Füllhalter

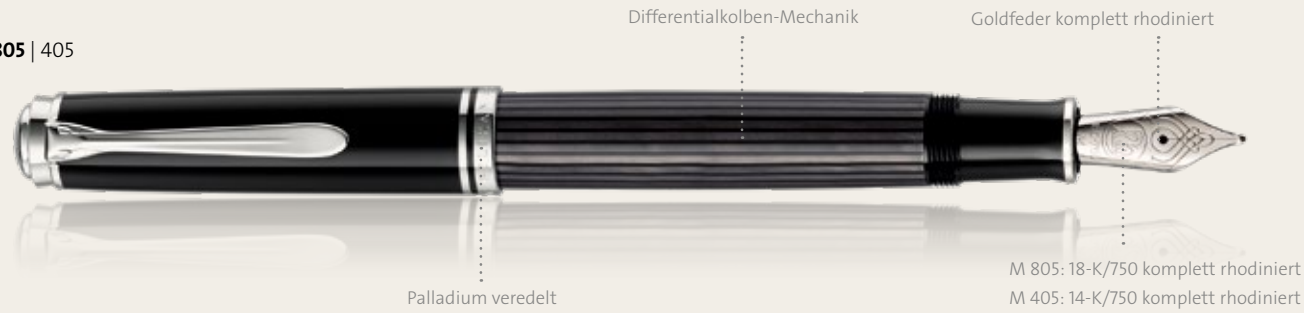

M 805: 18-K/750 komplett rhodiniert  
M 405: 14-K/750 komplett rhodiniert

Souverän K 805

Dreh-kugelschreiber



Großraummine zum Nachfüllen

Souverän K 405

Druck-kugelschreiber



Souverän R 805 | 405

Roller



Füllhaltergrößen im Vergleich auf Seite 41

Souverän® 805 Stresemann

Federbreite	Bestell-Nummer	EAN-Code 4012700-	Artikel-Bezeichnung	UVP in € inkl. MwSt.
<b>Kolbenfüllhalter mit komplett rhodiniertes Goldfeder 18-K/750</b>				
EF	963 611	963611	M 805	545,-
F	957 548	957542	M 805	495,-
M	957 555	957559	M 805	495,-
B	957 563	957566	M 805	495,-
<b>Drehkugelschreiber</b>				
	957 506	957504	K 805	345,-
<b>Drehbleistift</b>				
	-	-	-	-
<b>Roller</b>				
	957 464	957467	R 805	375,-

Souverän® 405 Stresemann

Federbreite	Bestell-Nummer	EAN-Code 4012700-	Artikel-Bezeichnung	UVP in € inkl. MwSt.
<b>Kolbenfüllhalter mit komplett rhodiniertes Goldfeder 14-K/585</b>				
EF	803 762	803764	M 405	347,-
F	803 779	803771	M 405	315,-
M	803 786	803788	M 405	315,-
B	803 793	803795	M 405	315,-
<b>Druckkugelschreiber</b>				
	803 687	803689	K 405	190,-
<b>Druckbleistift</b>				
	-	-	-	-
<b>Roller</b>				
	803 885	803887	R 405	215,-



Präsent-Etui

Bestell-Nummer	EAN-Code 4012700-	Artikel-Bezeichnung	UVP in € inkl. MwSt.
998 278	998279	G 15	kostenlos

Präsent-Etuis siehe auch Seite 119





Füllhaltergrößen im Vergleich auf Seite 41

Souverän® 805 Schwarz-Blau | Silber

Federbreite	Bestell-Nummer	EAN-Code 4012700-	Artikel-Bezeichnung	UVP in € inkl. MwSt.
<b>Kolbenfüllhalter mit komplett rhodiniertes Goldfeder 18-K/750</b>				
EF	804 141	804143	M 805	545,-
F	933 424	933423	M 805	495,-
M	933 432	933430	M 805	495,-
B	933 408	933409	M 805	495,-
<b>Drehkugelschreiber</b>				
	933 390	933393	K 805	345,-
<b>Drehbleistift</b>				
	-	-	-	-
<b>Roller</b>				
	933 457	933454	R 805	375,-

Souverän® 405 Schwarz-Blau | Silber

Federbreite	Bestell-Nummer	EAN-Code 4012700-	Artikel-Bezeichnung	UVP in € inkl. MwSt.
<b>Kolbenfüllhalter mit komplett rhodiniertes Goldfeder 14-K/585</b>				
EF	804 172	804174	M 405	347,-
F	932 954	932952	M 405	315,-
M	932 962	932969	M 405	315,-
B	932 939	932938	M 405	315,-
<b>Druckkugelschreiber</b>				
	932 749	932747	K 405	190,-
<b>Druckbleistift</b>				
	932 707	932709	D 405	190,-
<b>Roller</b>				
	933 010	933010	R 405	215,-



Präsent-Etui

Bestell-Nummer	EAN-Code 4012700-	Artikel-Bezeichnung	UVP in € inkl. MwSt.
998 278	998279	G 15	kostenlos

Präsent-Etuis siehe auch Seite 119





Füllhaltergrößen im Vergleich auf Seite 41

Souverän® 805 Schwarz | Silber

Federbreite	Bestell-Nummer	EAN-Code 4012700-	Artikel-Bezeichnung	UVP in € inkl. MwSt.
<b>Kolbenfüllhalter mit komplett rhodiniertes Goldfeder 18-K/750</b>				
EF	804 103	804105	M 805	545,-
F	926 196	926197	M 805	495,-
M	926 204	926203	M 805	495,-
B	926 170	926173	M 805	495,-
<b>Drehkugelschreiber</b>				
	926 485	926487	K 805	345,-
<b>Drehbleistift</b>				
	-	-	-	-
<b>Roller</b>				
	926 691	926692	R 805	375,-

Souverän® 405 Schwarz | Silber

Federbreite	Bestell-Nummer	EAN-Code 4012700-	Artikel-Bezeichnung	UVP in € inkl. MwSt.
<b>Kolbenfüllhalter mit komplett rhodiniertes Goldfeder 14-K/585</b>				
EF	804 158	804150	M 405	347,-
F	924 829	924827	M 405	315,-
M	924 993	924995	M 405	315,-
B	924 803	924803	M 405	315,-
<b>Druckkugelschreiber</b>				
	926 253	926258	K 405	190,-
<b>Druckbleistift</b>				
	926 303	926302	D 405	190,-
<b>Roller</b>				
	926 352	926357	R 405	215,-



Präsent-Etui

Bestell-Nummer	EAN-Code 4012700-	Artikel-Bezeichnung	UVP in € inkl. MwSt.
998 278	998279	G 15	kostenlos

Für Souverän

Präsent-Etuis siehe auch Seite 119



# Elegance

## KLASSISCHE SERIEN.

Die Elegance-Kollektion bildet den Einstieg in die Welt der hochwertigen Schreibgeräte. Klassische Elemente, wie der typische Pelikan Schnabelclip und die Zierringe auf jedem Schreibgerät, setzen ein klares Statement für die Marke Pelikan. Ob Füllhalter, Kugelschreiber oder Bleistift: Unsere jahrelange Erfahrung und das Gespür für zeitlos klassisches Design fließen in jedes Elegance-Schreibgerät mit ein. Sie sind formvollendet und unverkennbar.

*Der M 205 mit seinen silbernen Zierelementen und schwarzer Bildmarke auf der Kappe überzeugt mit zurückhaltender Eleganz.*





# CLASSIC

ELEGANCE



## ZEITLOS KLASSISCH.



### MADE IN GERMANY

Classic-Serien sind mit silbernen oder goldenen Beschlagteilen erhältlich. Alle Bestandteile dieser Schreibgeräte werden in Deutschland hergestellt.

Die Schreibgeräte dieser Serie sind der Inbegriff klassischer Schreibkultur. Formvollendet im unverkennbaren Pelikan Design präsentieren sich die eleganten Schreibgeräte unserer zeitlos schönen Classic-Serie. Ihre typische Kappenform ist auf der ganzen Welt bekannt – und erfreut sich großer Beliebtheit.

Die Classic-Serie 150 ist das kleinste Modell in der Kategorie der Elegance-Schreibgeräte. Einer zierlichen Hand bietet sowohl der klassische Kolbenfüllhalter als auch der Kugelschreiber ein ideales Schreibgefühl.

Pelikan ist wohl weltweit bekannt für Kolbenfüllhalter. Auf Wunsch vieler Kunden haben wir unsere Classic-Serie 200 auch mit dem praktischen Patronen-Füllsystem ausgestattet. Gerade für Reisende oder diejenigen, die lieber rasch eine Patrone wechseln möchten, ist dieser Mechanismus attraktiv. Die Bedürfnisse des Marktes verändern sich – und wir tun es auch.

## ZWEI FÜLLSYSTEME.



Unsere Classic-Serie 200 ist mit zwei Füllsystemen ausgestattet: mit Differentialkolben-Mechanik und als Alternative dazu mit dem Patronenfüllsystem. Die klassische Kolbenmechanik erlaubt das direkte Befüllen aus einem Tintenglas und kann als Pelikan-typische Füllhalter-Mechanik für die hochwertigen Schreibgeräte benannt werden.

Auch für die Liebhaber des Patronen-Füllsystems bieten wir eine optimale Produktvariante. Durch Austauschen der Patrone kann der Füllfederhalter neu befüllt oder die Schreibfarbe gewechselt werden. Der Austausch ist schnell gemacht: Einfach das Schreibgerät hinter dem Griffstück aufschrauben und Patrone wechseln.

Mit den Tintenpatronen der Edelstein Ink Collection verleihen Sie Ihren Worten eine besondere Brillanz.

So lässt sich mit beiden Füllsystemen das Schreiben mit der Hand phantasievoll zelebrieren.

Für alle Füllhalter-Liebhaber, die edle Schreibgeräte zu schätzen wissen und beim Befüllen etwas Zeit sparen wollen, bieten wir den Classic 200 Schwarz mit Patronen-Füllsystem an. Ebenso wie der M 200 ist der P 200 mit vergoldeten Zierelementen versehen. Die Edelstahlfeder ist vergoldet und in den Federbreiten EF, F, M und B erhältlich. Zusätzlich bieten wir den Füllfederhalter als P 205 mit silberfarbenen Zierelementen an. Der Klassiker in Schwarz-Silber besitzt eine auf Hochglanz polierte Edelstahlfeder und ist ebenfalls in den Federbreiten EF, F, M und B erhältlich. Bei beiden Ausführungen sind Schaft und Kappe aus hochwertigem schwarzen Kunstharz auf Hochglanz poliert.

Der Patronenfüllhalter ist als P 205 auch in Silber, in verchromter Ausführung erhältlich.



### CLASSIC M 200 Mit Differentialkolben-Mechanik

Differentialkolben-Mechanik

Ring 23 Karat vergoldet

Länge: 15 cm\*

Ø 12,3 mm

Gewicht: 14 g

≈ 1,3 ml

Sichtfenster

Feder ist austauschbar



### CLASSIC P 200 Mit Patronen-Füllsystem

Patronen-Füllsystem

Identische Kappe

Länge: 14,7 cm\*

Ø 12,3 mm

Gewicht: 12 g

Ring 23 Karat vergoldet

Vorderteil inkl. Feder austauschbar

≈ 1,4 ml

≈ 0,75 ml



\* Maß mit hinten aufgesteckter Kappe



# KLASSISCHER ÜBERBLICK.



Für die Verwendung von Tinte aus Tintengläsern



Für die Verwendung von Tintenpatronen



Für die Verwendung von Tinte aus Tintengläsern mit einem Converter

Classic M 150

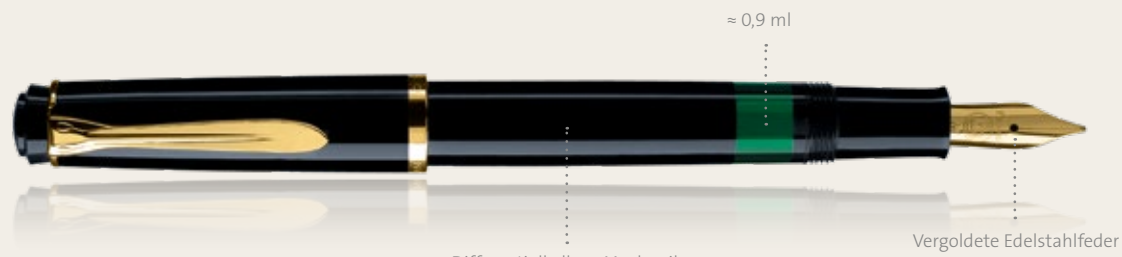

Differentialkolben-Mechanik

Classic M 200



Classic M 200

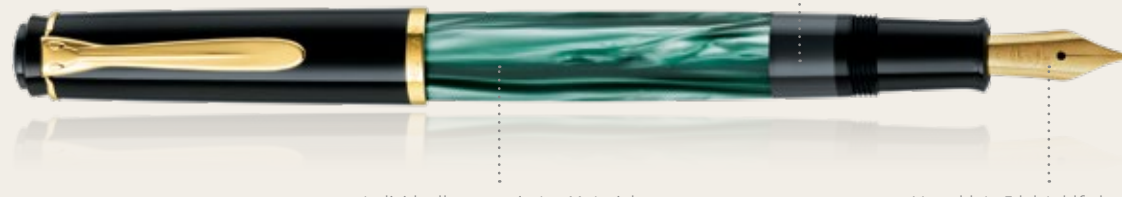

Classic M 200



Classic P 200

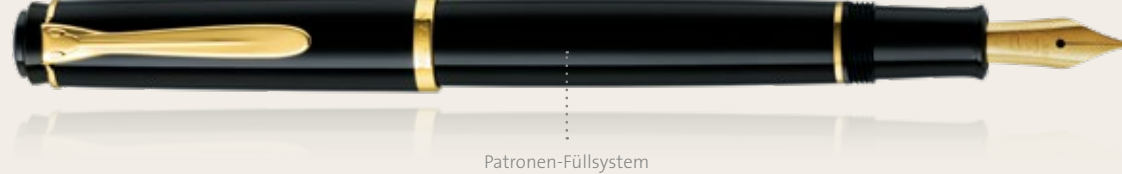

Classic M 215

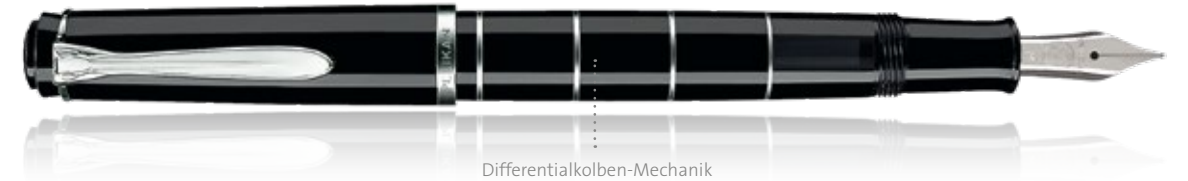

Classic M 205



Classic M 205



Classic M 205

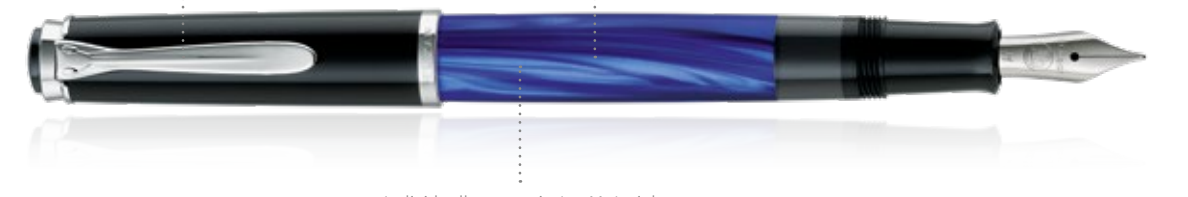

Classic P 205

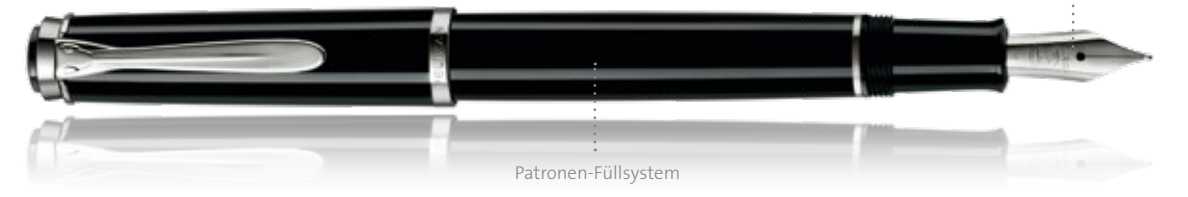

Classic M 205 DUO

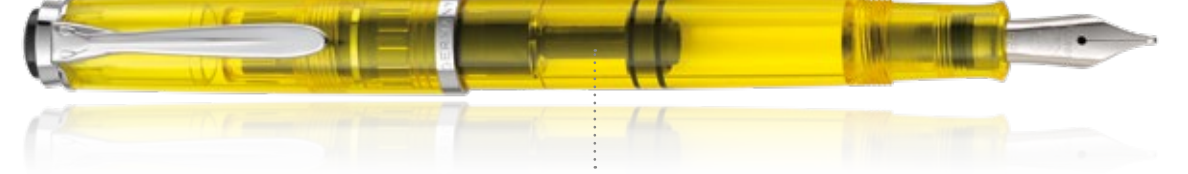

Classic M 200

Kolben-  
Füllhalter

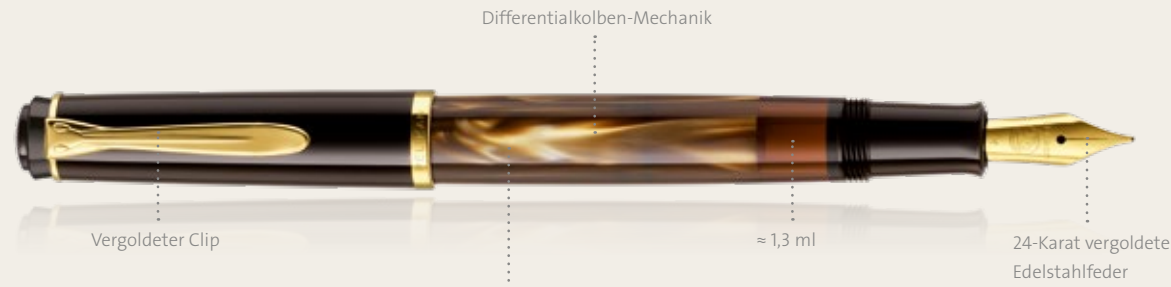

Vergoldeter Clip

Differentialkolben-Mechanik

≈ 1,3 ml

24-Karat vergoldete  
Edelstahlfeder

Individuell marmoriertes Material

Classic K 200

Druck-  
kugelschreiber



Druckmechanik

Hochwertiges Edelharz

Internationale Großraummine (M)  
Schreibfarbe schwarz

Classic 200 Braun-Marmoriert

Federbreite	Bestell- Nummer	EAN-Code 4012700-	Artikel- Bezeichnung	UVP in € inkl. MwSt.
<b>Kolbenfüllhalter mit vergoldeter Edelstahlfeder</b>				
EF	808 798	808790	M 200	121,-
F	808 804	808806	M 200	110,-
M	808 811	808813	M 200	110,-
B	808 828	808820	M 200	110,-
<b>Druckkugelschreiber</b>				
	808 958	808950	K 200	95,-
<b>Druckbleistift</b>				
	-	-	-	-

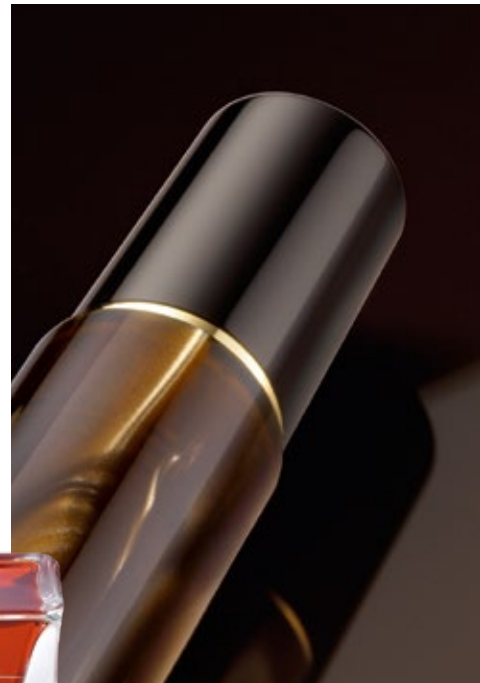

Edelstein Ink  
Mandarin  
Seite 101



Präsent-Etui

Bestell- Nummer	EAN-Code 4012700-	Artikel- Bezeichnung	UVP in € inkl. MwSt.
<b>Für Classic 200</b>			
922 500	922502	G 5	kostenlos

Präsent-Etuis siehe auch Seite 119



Classic M 200

Kolben-Füllhalter

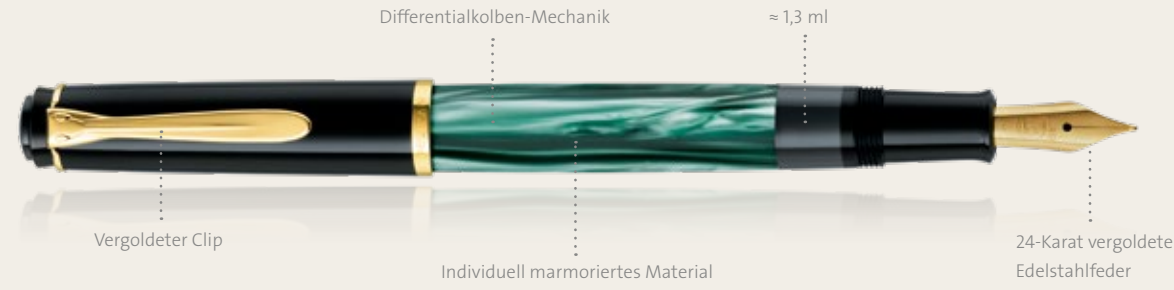

Classic K 200

Druckkugelschreiber



Classic D 200

Druckbleistift



Classic 200 Grün-Marmoriert

Federbreite	Bestell-Nummer	EAN-Code 4012700-	Artikel-Bezeichnung	UVP in € inkl. MwSt.
<b>Kolbenfüllhalter mit vergoldeter Edelstahlfeder</b>				
EF	801 751	801753	M 200	121,-
F	983 395	983398	M 200	110,-
M	983 403	983404	M 200	110,-
B	983 411	983411	M 200	110,-
<b>Druckkugelschreiber</b>				
	983 189	983183	K 200	95,-
<b>Druckbleistift</b>				
	983 239	983237	D 200	95,-



Präsent-Etui

Bestell-Nummer	EAN-Code 4012700-	Artikel-Bezeichnung	UVP in € inkl. MwSt.
922 500	922502	G 5	kostenlos

Für Classic 200

Präsent-Etuis siehe auch Seite 119

Classic P 200

Patronen-Füllhalter

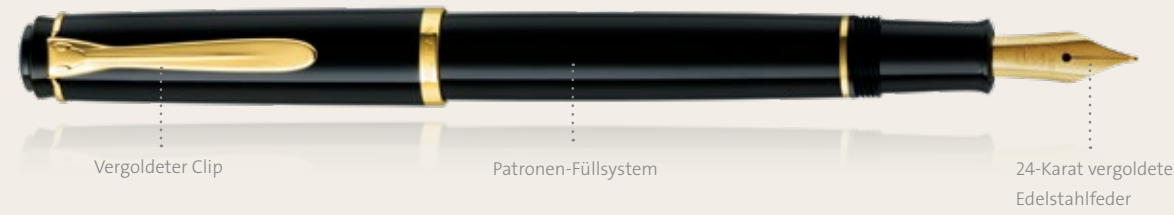

Classic K 200

Druck-kugelschreiber



Classic D 200

Druckbleistift



Classic 200 Schwarz

Federbreite	Bestell-Nummer	EAN-Code 4012700-	Artikel-Bezeichnung	UVP in € inkl. MwSt.
<b>Patronenfüllhalter mit vergoldeter Edelstahlfeder</b>				
F	930 396	930392	P 200	110,-
M	930 446	930446	P 200	110,-
B	930 503	930507	P 200	110,-
<b>Druckkugelschreiber</b>				
	983 171	983176	K 200	95,-
<b>Druckbleistift</b>				
	983 221	983220	D 200	95,-



P 200: Converter, Seite 111

Bei einem Patronenfüllhalter ist die Verwendung von Tinte aus Tintengläsern mit einem Converter möglich.

Der Schaft des P 200 unterscheidet sich von dem des Kolbenfüllhalters M 200.



Präsent-Etui

Bestell-Nummer	EAN-Code 4012700-	Artikel-Bezeichnung	UVP in € inkl. MwSt.
<b>Für Classic 200</b>			
922 500	922502	G 5	kostenlos

Präsent-Etuis siehe auch Seite 119



Classic M 200

Kolben-Füllhalter

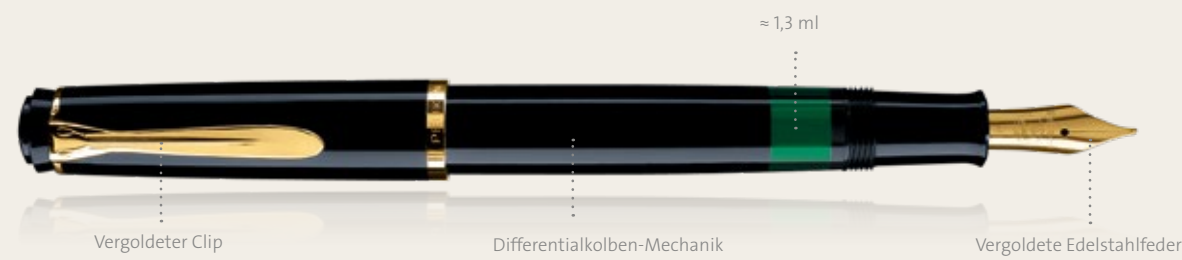

Vergoldeter Clip

Differentialkolben-Mechanik

Vergoldete Edelstahlfeder

Classic K 200

Druckkugelschreiber



Druckmechanik

Hochwertiges Edelharz

Internationale Großraummine (M)  
Schreibfarbe schwarz

Classic D 200

Druckbleistift



Radierer unter der Kappe

Hi-Polymer Mine 0,7 mm

Classic M 150

Kolben-Füllhalter

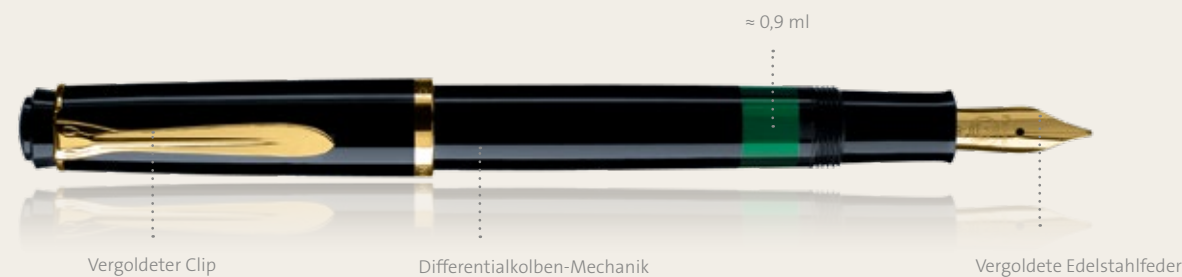

Vergoldeter Clip

Differentialkolben-Mechanik

Vergoldete Edelstahlfeder

Classic K 150

Druckkugelschreiber

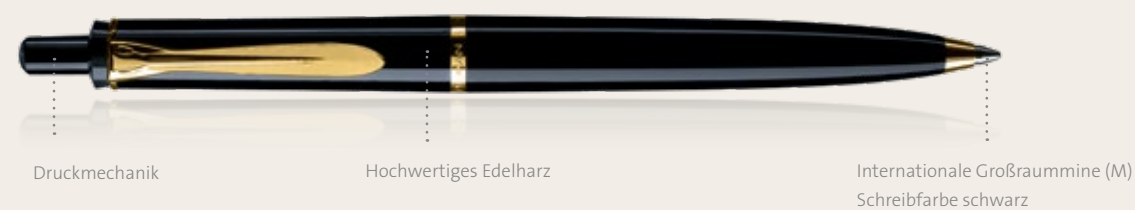

Druckmechanik

Hochwertiges Edelharz

Internationale Großraummine (M)  
Schreibfarbe schwarz

Classic 200 Schwarz

Federbreite	Bestell-Nummer	EAN-Code 4012700-	Artikel-Bezeichnung	UVP in € inkl. MwSt.
-------------	----------------	-------------------	---------------------	----------------------

Kolbenfüllhalter mit vergoldeter Edelstahlfeder

EF	804 097	804099	M 200	121,-
F	983 056	983053	M 200	110,-
M	983 064	983060	M 200	110,-
B	983 072	983077	M 200	110,-

Druckkugelschreiber

	983 171	983176	K 200	95,-
--	---------	--------	-------	------

Druckbleisift

	983 221	983220	D 200	95,-
--	---------	--------	-------	------

Classic 150 Schwarz

Federbreite	Bestell-Nummer	EAN-Code 4012700-	Artikel-Bezeichnung	UVP in € inkl. MwSt.
-------------	----------------	-------------------	---------------------	----------------------

Kolbenfüllhalter mit vergoldeter Edelstahlfeder

F	982 579	982575	M 150	100,-
M	982 587	982582	M 150	100,-
B	982 595	982599	M 150	100,-

Druckkugelschreiber

	982 645	982643	K 150	85,-
--	---------	--------	-------	------



Edelstein Ink  
Onyx  
Seite 101



Präsent-Etui

Bestell-Nummer	EAN-Code 4012700-	Artikel-Bezeichnung	UVP in € inkl. MwSt.
----------------	-------------------	---------------------	----------------------

Für Classic 200

922 500	922502	G 5	kostenlos
---------	--------	-----	-----------

Präsent-Etuis siehe auch Seite 119

Classic M 205

Kolben-  
Füllhalter



Classic K 205

Druck-  
kugelschreiber



Classic 205 Blau-Marmoriert

Federbreite	Bestell- Nummer	EAN-Code 4012700-	Artikel- Bezeichnung	UVP in € inkl. MwSt.
<b>Kolbenfüllhalter mit Edelstahlfeder</b>				
EF	801 850	801852	M 205	121,-
F	801 867	801869	M 205	110,-
M	801 874	801876	M 205	110,-
B	801 881	801883	M 205	110,-
<b>Druckkugelschreiber</b>				
	801 898	801890	K 205	95,-



Tinte 4001  
Königsblau  
Seite 107



Präsent-Etui

Bestell- Nummer	EAN-Code 4012700-	Artikel- Bezeichnung	UVP in € inkl. MwSt.
<b>Für Classic 200</b>			
922 500	922502	G 5	kostenlos

Präsent-Etuis siehe auch Seite 119



Classic P 205

Patronen-  
Füllhalter



Patronen-Füllsystem

Silber verchromter Clip

Polierte Edelstahlfeder

Classic K 205

Druck-  
kugelschreiber



Qualitativ hochwertiges Edelharz

Druckmechanik

Internationale Großraummine (M)  
Schreibfarbe schwarz

Classic 205 Schwarz

Federbreite	Bestell- Nummer	EAN-Code 4012700-	Artikel- Bezeichnung	UVP in € inkl. MwSt.
<b>Patronenfüllhalter mit Edelstahlfeder</b>				
F	930 727	930729	P 205	110,-
M	930 750	930750	P 205	110,-
B	930 875	930873	P 205	110,-
<b>Druckkugelschreiber</b>				
	971 721	971722	K 205	95,-



P 205: Converter, Seite 111

Bei einem Patronenfüllhalter ist die Verwendung von Tinte aus Tintengläsern mit einem Converter möglich.



Edelstein Ink  
Sapphire  
Seite 103



Präsent-Etui

Bestell- Nummer	EAN-Code 4012700-	Artikel- Bezeichnung	UVP in € inkl. MwSt.
<b>Für Classic 200</b>			
922 500	922502	G 5	kostenlos

Präsent-Etuis siehe auch Seite 119

Classic M 205

Kolben-  
Füllhalter



Differentialkolben-Mechanik ≈ 1,3 ml

Polierte Edelstahlfeder

Silber verchromter Clip

Classic K 205

Druck-  
kugelschreiber



Qualitativ hochwertiges Edelharz

Druckmechanik

Internationale Großraummine (M)  
Schreibfarbe schwarz

Classic M 205

Kolben-  
Füllhalter



Differentialkolben-Mechanik

Polierte Edelstahlfeder

Silber verchromter Clip

Classic K 205

Druck-  
kugelschreiber

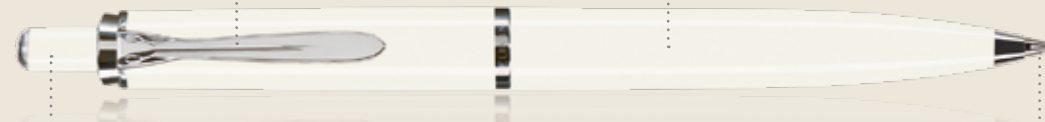

Qualitativ hochwertiges Edelharz

Druckmechanik

Internationale Großraummine (M)  
Schreibfarbe schwarz

Classic 205 Schwarz | im Geschenk-Etui

Federbreite	Bestell- Nummer	EAN-Code 4012700-	Artikel- Bezeichnung	UVP in € inkl. MwSt.
<b>Kolbenfüllhalter mit Edelstahlfeder</b>				
EF	804 080	804082	M 205	121,-
F	971 788	971784	M 205	110,-
M	971 770	971777	M 205	110,-
B	971 754	971753	M 205	110,-
<b>Druckkugelschreiber</b>				
	971 721	971722	K 205	95,-



Classic 205 Weiß | im Geschenk-Etui

Federbreite	Bestell- Nummer	EAN-Code 4012700-	Artikel- Bezeichnung	UVP in € inkl. MwSt.
<b>Kolbenfüllhalter mit Edelstahlfeder</b>				
EF	804 134	804136	M 205	121,-
F	971 853	971852	M 205	110,-
M	971 846	971845	M 205	110,-
B	971 838	971838	M 205	110,-
<b>Druckkugelschreiber</b>				
	971 747	971746	K 205	95,-



Das perfekte Geschenk-Etui zur  
Hochzeit oder zum Valentinstag.



Die Classic Schreibgeräte M 205 und K 205 werden  
im attraktiven Präsent-Etui G5 geliefert.



Classic M 215

Kolben-  
Füllhalter



Classic K 215

Druck-  
kugelschreiber



Classic 215 Ringe

Federbreite	Bestell- Nummer	EAN-Code 4012700-	Artikel- Bezeichnung	UVP in € inkl. MwSt.
<b>Kolbenfüllhalter mit Edelstahlfeder</b>				
F	948 448	948441	M 215	120,-
M	948 455	948458	M 215	120,-
B	948 463	948465	M 215	120,-
<b>Druckkugelschreiber</b>				
	948 471	948472	K 215	105,-



Tinte 4001  
Violett  
Seite 107



Präsent-Etui

Bestell- Nummer	EAN-Code 4012700-	Artikel- Bezeichnung	UVP in € inkl. MwSt.
<b>Für Classic 215</b>			
922 500	922502	G 5	kostenlos

Präsent-Etuis siehe auch Seite 119

# CLASSIC HIGHLIGHTER



When a product for outstanding quality and workmanship is simplicity stands when one doubles its potential? Pelikan has developed a solution. In the future, it will light up the world of documents, text- and drafts. Pelikan M205 DUO radiates and highlights – and combines two functions that, together, create a well-functioning and balanced team whose members complement each other while also being able to stand alone. It is a highlighter and a fountain pen, visible; it alternates its abilities to its precision.



## KLASSISCH INNOVATIV.



Unser **Classic Highlighter DUO** vereint gleich zwei Kernfunktionen – wichtige Zeilen, die in einem Text herausgehoben werden sollen, können zum einen markiert und zum anderen auch eigene Gedanken notiert werden. Dieses innovative Schreibgerät ist also Füllhalter und Textmarker zugleich. Das weiche Schreibgefühl und die leuchtende, speziell entwickelte Tinte beeindrucken sehr. So sehr, dass der Highlighter bereits mehrere Auszeichnungen bekam.



### Classic 205 DUO Highlighter – Special Edition mit Textmarkertinte im Geschenk-Etui

Federbreite	Bestell-Nummer	EAN-Code 4012700-	Artikel- Bezeichnung	UVP in € inkl. MwSt.
<b>Kolbenfüllhalter mit Edelstahlfeder und Textmarkertinte</b>				
BB	975 524	975522	M 205 DUO	115,-
<b>Textmarker-Tinte*, 30 ml</b>				
Gelb	344 879	334878	78 GE Neongelb	4,80/GL
Grün	339 580	339584	78 LG Neongrün	4,80/GL

\* Die Textmarker-Tinte ist ausschließlich für den Einsatz in dem Füllhalter M205 DUO vorgesehen, da Tinte und Füllhalter aufeinander abgestimmt sind.

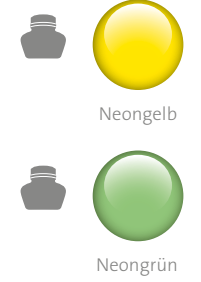



# PURA®



ELEGANCE

Pelikan 

KLARES STATEMENT.



Gradlinig. Schnörkellos. Pur. So unverkennbar und konsequent durchdacht zeigt sich der Pura von der Kappe bis zum Schaft. Er hat seine ganz eigene Sprache, die einfach sofort verstanden wird. Die ausgewogene Kombination aus matt-silbernen und glänzenden Oberflächen veredelt das Schreibgerät aus Aluminium zu einer zurückhaltend eleganten Silhouette. Der solide, federnd gelagerte Silberclip auf der Kappe unterstreicht elegant die Linienführung. Kühl, aber nicht kalt fügt sich das Gerät harmonisch in die schreibende Hand.

Ausgestattet mit einer glänzend polierten Edelstahlfeder und der praktischen Patronenfülltechnik ist auch das Handling des Pura Füllhalters klar und eindeutig. Ergänzt wird die Serie durch den Kugelschreiber und den Tintenroller, sodass sich jede Schreibpräferenz wiederfindet. Unterm Strich: Hier kommt pure Schreibfreude auf. Klarer kann ein Statement kaum sein.

**Pura P 40**

Patronen-Füllhalter

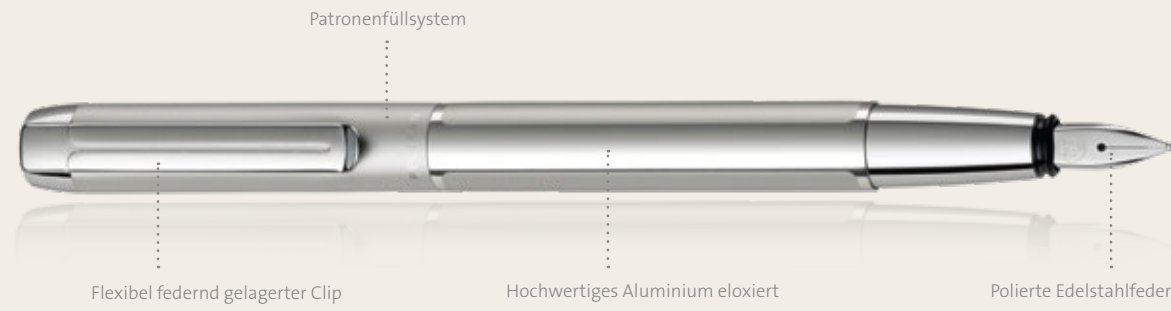

**Pura K 40**

Dreh-kugelschreiber



**Pura R 40**

Roller

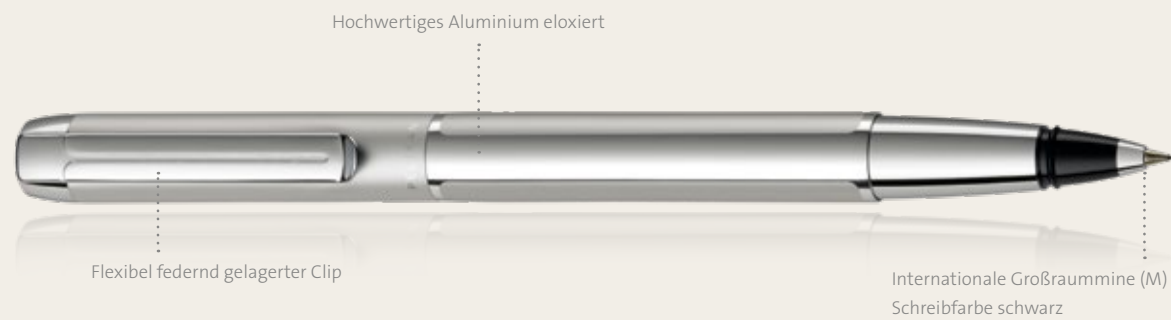

**Pura® Silber**

Federbreite	Bestell-Nummer	EAN-Code 4012-	Artikel-Bezeichnung	UVP in € inkl. MwSt.
<b>Patronen-Füllhalter mit Edelstahlfeder</b>				
F	951 954	7408	P 40	77,-
M	951 970	7422	P 40	77,-
B	951 988	7439	P 40	77,-
<b>Drehkugelschreiber</b>				
	951 996	7446	K 40	67,-
<b>Roller</b>				
	952 010	7460	R 40	71,-



Pura: Converter, Seite 111

Bei einem Patronenfüllhalter ist die Verwendung von Tinte aus Tintengläsern mit einem Converter möglich.



**Präsent-Etui**

Bestell-Nummer	EAN-Code 4012700-	Artikel-Bezeichnung	UVP in € inkl. MwSt.
922 500	922502	G 5	kostenlos

Edelstein Ink Topaz, Seite 103



Präsent-Etuis siehe auch Seite 119



**Pura P 40**  
Patronen-Füllhalter

Patronenfüllsystem

Elegante Kombination von matt- und glänzend veredelten Oberflächen

Flexibel federnd gelagerter Clip

Hochwertiges Aluminium eloxiert

Polierte Edelstahlfeder

**Pura K 40**  
Drehkugelschreiber

Drehmechanik

Elegante Kombination von matt- und glänzend veredelten Oberflächen

Internationale Großraummine (M) Schreibfarbe schwarz

**Pura R 40**  
Roller

Flexibel federnd gelagerter Clip

Tintenrollermine (M) Schreibfarbe schwarz

**Pura P 40**  
Patronen-Füllhalter

Patronenfüllsystem

Flexibel federnd gelagerter Clip

Hochwertiges Aluminium eloxiert

Polierte Edelstahlfeder

**Pura K 40**  
Drehkugelschreiber

Drehmechanik

Elegante Kombination von matt- und glänzend veredelten Oberflächen

Internationale Großraummine (M) Schreibfarbe schwarz

**Pura R 40**  
Roller

Flexibel federnd gelagerter Clip

Tintenrollermine (M) Schreibfarbe schwarz

**Pura® Blau-Silber**

Federbreite	Bestell-Nummer	EAN-Code 4012-	Artikel-Bezeichnung	UVP in € inkl. MwSt.
<b>Patronen-Füllhalter mit Edelstahlfeder</b>				
F	954 883	7491	P 40	77,-
M	954 909	7514	P 40	77,-
B	954 917	7521	P 40	77,-
<b>Drehkugelschreiber</b>				
	954 925	7538	K 40	67,-
<b>Roller</b>				
	954 941	7552	R 40	71,-



**Pura® Schwarz-Silber**

Federbreite	Bestell-Nummer	EAN-Code 4080-	Artikel-Bezeichnung	UVP in € inkl. MwSt.
<b>Patronen-Füllhalter mit Edelstahlfeder</b>				
F	995 282	6525	P 40	77,-
M	995 290	6532	P 40	77,-
B	995 357	6549	P 40	77,-
<b>Drehkugelschreiber</b>				
	995 423	6655	K 40	67,-
<b>Roller</b>				
	995 449	6433	R 40	71,-



**Präsent-Etui**

Bestell-Nummer	EAN-Code 4012700-	Artikel-Bezeichnung	UVP in € inkl. MwSt.
922 500	922502	G 5	kostenlos

Präsent-Etuis siehe auch Seite 119

# Accessoires

## HOCHWERTIGE WELT.

Die Auswahl an original Pelikan Accessoires ist groß. Sie sind das gewisse Etwas, das unser Sortiment abrundet. Ein weiches Leder-Etui schützt Ihr Schreibgerät optimal. Unsere erstklassige Tinte bringt durch die Farbbrillanz Ihre Schrift zum Strahlen – das gilt sowohl für den Klassiker 4001 als auch für die Edelstein Ink mit besonders weichen Schreibeigenschaften. All unsere Accessoires stehen in Harmonie zueinander.

*Unsere Edelstein Ink Collection ist auch optisch ein Hingucker: Das besondere Design der Flakons weckt bereits die Sammelleidenschaft.*





## BRILLANTE TINTEN-KOLLEKTION.



Pelikan steht seit Jahrzehnten für qualitativ hochwertige Tinte. 2012 haben wir mit der Innovation der exklusiven Edelstein Ink Collection ganz neue Akzente in der Welt der Tinten gesetzt. Für uns ein Meilenstein in der Pelikan Geschichte.

Die Edelstein Ink besteht aus brillanten Farben, die berühmten Edelsteinen aus der ganzen Welt entsprechen. Dank der einzigartigen Rezeptur ermöglicht sie ein besonders weiches Schreiberlebnis und pflegt gleichzeitig den Füllfederhalter von innen. Das Design des hochwertigen Flakons erinnert an einen geschliffenen Diamanten und verleiht so der gesamten Kollektion eine sehr elegante Anmutung.

## EDELSTEIN INK OF THE YEAR

Ein besonderes Highlight ist die Ink of the Year: Jedes Jahr präsentieren wir eine neue Edelstein Ink Farbe – limitiert auf nur ein Kalenderjahr. Die Nachfrage nach unserer „Aquamarine“ 2016 ist so groß, dass wir erstmalig eine Ink of the Year ins Standardprogramm aufgenommen haben.

*Sieben Edelstein Ink Farben sind auch als Tintenpatrone im Standardsortiment in einem eleganten Metall-Etui erhältlich. Ideal für eine Kombination mit dem Classic P 200 oder P 205.*

Smoky Quartz:  
Edelstein Ink of the Year 2017



Edelstein Ink Collection

Für alle Füllhalter

Edelstein  
INK OF THE YEAR  
Olivine | 2018



50 ml  
Abmessungen: 7,5 x 4,3 x 6,5 cm



Edelstein® Ink Collection

Farbe	Bestell-Nummer	EAN-Code 4012700-	Artikel-Bezeichnung	Liefer-einheit	UVP in € inkl. MwSt.
Edelstein Ink Collection, 50 ml					pro Glas
Olivine 2018 (Olivgrün)*/**	300 674	300676	EIOG	1 GL	16,50
Smoky Quartz 2017 (Dunkelbraun)*	300 247	300249	EISQ	1 GL	16,50
Aquamarine (Türkis)	300 025	300027	EIAQ	1 GL	16,50
Garnet (Dunkelrot)**	339 747	339744	EIGA	1 GL	16,50
Ruby (Rot)***	339 358	339355	EIR	1 GL	16,50
Mandarin (Orange)	339 341	339348	EIO	1 GL	16,50
Aventurine (Grün)	339 366	339362	EIGR	1 GL	16,50
Jade (Hellgrün)	339 374	339379	EIG	1 GL	16,50
Topaz (Türkis-Blau)	339 382	339386	EIBV	1 GL	16,50
Sapphire (Blau)	339 390	339393	EIB	1 GL	16,50
Onyx (Schwarz)	339 408	339409	EIS	1 GL	16,50
Tanzanite (Blau-Schwarz)	339 226	339225	EIBS	1 GL	16,50
Set mit 8 Flakons****	670 802	670809	EISET	1 PAK	16,50

\* Ink of the Year – limitierte Auflage  
 \*\* Erhältlich ab 03/2018  
 \*\*\* Limitierte Stückzahl. Erhältlich, solange der Vorrat reicht.  
 \*\*\*\* Alle Farben 1 x enthalten, ausgenommen Ink of the Year.

Lieferbar als:  
 Tintenglas  
 Tintenpatrone



Abmessungen: 20 x 6 x 12 cm



Olivine | 2018



Smoky Quartz | 2017



Aquamarine



Garnet



Ruby



Mandarin



Aventurine



Jade



Topaz



Sapphire



Onyx



Tanzanite



Edelstein Ink Collection

Für Patronenfüllhalter



6 x ≈ 1,4 ml  
Abmessungen:  
8,1 x 4,9 x 0,9 cm



Edelstein® Ink Collection

Farbe	Bestell-Nummer	EAN-Code 4012700-	Artikel-Bezeichnung	Liefer-einheit	UVP in € inkl. MwSt.
<b>Edelstein Ink Tintenpatronen mit 6 Patronen im Metall-Etui</b>					
Aquamarine (Türkis)	300 100	300102	EIAQT6	5 Etuis	4,95
Garnet (Dunkelrot)*	339 648	339645	EIGAT6	5 Etuis	4,95
Ruby (Rot)**	339 663	339669	EIRT6	5 Etuis	4,95
Aventurine (Grün)	339 671	339676	EIGRT6	5 Etuis	4,95
Topaz (Türkis-Blau)	339 655	339652	EIVT6	5 Etuis	4,95
Sapphire (Blau)	339 630	339638	EIBT6	5 Etuis	4,95
Onyx (Schwarz)	339 622	339621	EIST6	5 Etuis	4,95
Tanzanite (Blau-Schwarz)	339 689	339683	EIBST6	5 Etuis	4,95

\* Erhältlich ab 03/2018

\*\* Limitierte Stückzahl. Erhältlich, solange der Vorrat reicht.

Lieferbar als:  
 Tintenglas  
 Tintenpatrone

Edelstein Ink Patronen-Display





# TINTE 4001®



ACCESSOIRES

Pelikan 

## ECHTE BERÜHMTHEIT.



Unsere 4001® Tinten gehören zu den Produkten, die sich schon seit vielen Jahrzehnten bewährt haben. Erstmals in einem Dokument von 1897 erwähnt, sind sie bis heute ein wichtiges Produkt für jeden Freund der Marke Pelikan. Die bis ins Feinste abgestimmte Rezeptur gewährleistet stets die hohe Qualität der Tinten 4001®. Sie garantiert einen gleichmäßigen Tintenfluss, ein ausdrucksstarkes Schriftbild und leuchtende Farben. Ein echter Tausendsassa.

Die Form des Tintenglases 4001® erleichtert jederzeit das Befüllen des Kolbenfüllhalters: Neigt sich die Tinte dem Ende zu, lassen sich die letzten Tropfen aufnehmen, indem das Glas auf die Seite gestellt wird.

Die legendäre 4001® ist ein Klassiker unter den Tinten. Sie ist berühmt – national und international.

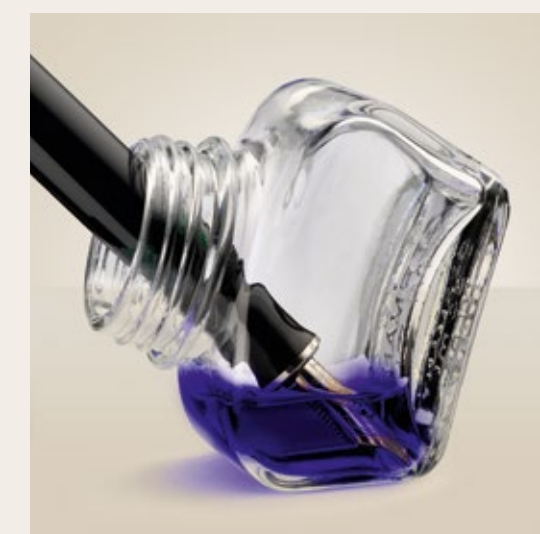



Tinte 4001®

Für alle Füllhalter mit Kolbenmechanik bzw. Converter.

30 ml  
Abmessungen:  
5,2 x 5,6 x 3,4 cm



Tintenpatronen GTP/5



Tintenpatronen TP/6



4001® Tintengläser

Farbe	Bestell-Nummer	EAN-Code 4012700-	Artikel-Bezeichnung	UVP in € inkl. MwSt.
<b>Tintenglas Pelikan 4001, 30 ml</b>				pro Glas
Königsblau	301 010	301017	78KB	4,60
Blau-Schwarz	301 028	301024	78BS	4,60
Brillant-Schwarz	301 051	301055	78S	4,60
Brillant-Rot	301 036	301031	78R	4,60
Dunkelgrün	300 056	300058	78DG	4,60
Brillant-Braun	311 902	311900	78BR	4,60
Violett	311 886	311887	78V	4,60
Türkis	311 894	311894	78T	4,60

4001® Tintenpatronen

Farbe	Bestell-Nummer	EAN-Code 4012700-	Artikel-Bezeichnung	UVP in € inkl. MwSt.
<b>Tintenpatronen Pelikan 4001 GTP/5 mit 5 Patronen im Etui</b>				pro Etui
Königsblau	310 748	310743	GTP5KB	2,09
Blau-Schwarz	310 607	310606	GTP5BS	2,09
Brillant-Schwarz	310 615	310613	GTP5S	2,09
Brillant-Rot	310 623	310620	GTP5R	2,09
Dunkelgrün	300 070	300072	GTP5DG	2,09
Violett	310 664	310668	GTP5V	2,09
Türkis	310 656	310651	GTP5T	2,09
Pink	310 672	310675	GTP5P	2,09

Tintenpatronen Pelikan 4001 TP/6 mit 6 Patronen im Etui

Farbe	Bestell-Nummer	EAN-Code 4012700-	Artikel-Bezeichnung	UVP in € inkl. MwSt.
<b>Tintenpatronen Pelikan 4001 TP/6 mit 6 Patronen im Etui</b>				pro Etui
Königsblau	301 176	301178	TP6KB	1,35
Blau-Schwarz	301 184	301185	TP6BS	1,35
Brillant-Schwarz	301 218	301215	TP6S	1,35
Brillant-Rot	301 192	301192	TP6R	1,35
Dunkelgrün	300 087	300089	TP6DG	1,35
Brillant-Braun	311 928	311924	TP6BR	1,35
Violett	301 697	301697	TP6V	1,35
Türkis	301 705	301703	TP6T	1,35
Pink	321 075	321077	TP6P	1,35

Lieferbar als:  
 Tintenglas  
 Tintenpatrone

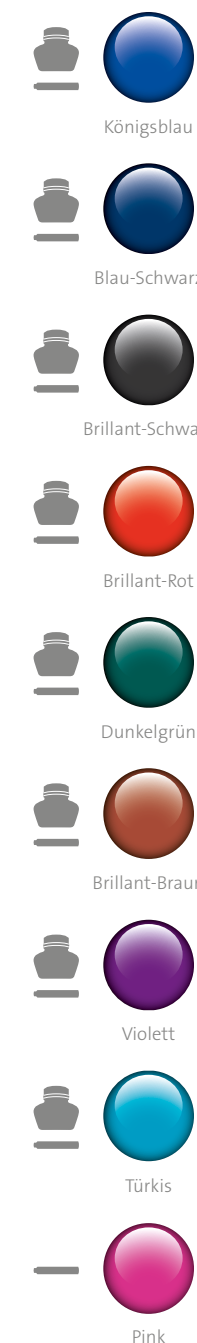

Die Farbe Königsblau ist auswaschbar und mit einem Tintenlöscher entfernbar.

## HOHE BESTÄNDIGKEIT.

In unserem Sortiment bieten wir drei Tinten bzw. Tuschen an, die bedingt durch ihre speziellen Bestandteile ein unterschiedliches Maß an Lichtbeständigkeit besitzen. Jedes Produkt unterliegt der hohen Pelikan Qualitätskontrolle.

### ● 4001® Blau-Schwarz

Unsere 4001 Tinte in Blau-Schwarz entspricht der Kategorie: relativ lichtecht.

Sie ist eine Eisengallustinte, das macht sie weitaus stabiler als z. B. die 4001 in Königsblau oder Brillant-Schwarz.

Durch spezielle Inhaltsstoffe kann sie sowohl in Kolben- als auch in Patronen-Füllfederhaltern verwendet werden. Mit der Zeit ändert sich der Farbton von Blau-Schwarz ins Grau – die Tinte bleibt aber dennoch sichtbar.

Bei der Entwicklung wurde darauf geachtet, die Konzentration von Eisengallus so gering zu halten, dass kein Tintenfraß entsteht. Das Papier wird also nicht durch die Tinte zersetzt.

Der Tintenfluss und die Federbreite beeinflussen es, ob ein schmaler oder ein breiter Tintenstrich auf dem Papier entsteht. Auch die Saugfähigkeit des Papiers bedingt es, wie viel Tinte aufgetragen wird. Ein ganz entscheidender Faktor ist außerdem die Zeit, wie lange die Tinte der Lichtstrahlung ausgesetzt war.

Allen, die eine noch beständigere Tinte als unsere 4001 verwenden möchten, empfehlen wir die Fount India.



### ●● Fount India®

Diese Tinte ist deckend und lichtbeständig, sie entspricht der Kategorie: dokumentenecht. Fount India kann in Kolbenfüllhaltern oder per Converter auch in Patronenhaltern verwendet werden. In der Rezeptur der Fount India ist Ruß enthalten. Dadurch besitzt diese Tinte fast das gleiche Niveau an Lichtbeständigkeit wie unsere Scribtol Tusche.

Wichtig hierbei ist, dass die Tinte im Füllfederhalter nicht antrocknet oder sogar ganz eintrocknet. Um dem vorzubeugen, sollte der Füllfederhalter unbedingt regelmäßig mit kaltem Wasser ausgespült werden.



[www.pelikan-passion.com/fount-india](http://www.pelikan-passion.com/fount-india)



### Tinte 4001®

Farbe	Bestell-Nummer	EAN-Code 4012700-	Artikel-Bezeichnung	UVP in € inkl. MwSt.
30 ml				pro Glas
Blau-Schwarz	301 028	301024	78BS	4,60

### Dokumentenechte Tinte

Farbe	Bestell-Nummer	EAN-Code 4012700-	Artikel-Bezeichnung	UVP in € inkl. MwSt.
30 ml				pro Glas
Scribtol*	221 135	221131	518	5,90
Fount India	221 143	221148	518s	7,85

\* Nicht für Füllhalter geeignet

- dokumenten- und lichtecht
- dokumentenecht, lichtbeständig
- lichtbeständig

### ●●● Scribtol

Die stabilste Tusche in unserem Sortiment ist Scribtol. Sie ist deckend und nicht nur lichtbeständig, sondern lichtecht. Diese Tusche entspricht der Kategorie: dokumentenecht. Sie ist aufgrund ihrer Zusammensetzung, die überhaupt erst die sehr hohe Beständigkeit gewährleistet, nicht für Füllfederhalter geeignet. Wir empfehlen Scribtol hauptsächlich für alle Zieh- und Zeichenfedern.



4001  
Blau-Schwarz



Fount India



Scribtol\*



Tintenlöscher no.mistake



Löscht die Tintenfarbe „Königsblau“

Converter



≈ 0,75 ml

Für Patronenfüllhalter

Kugelschreibermine 337



Mit dokumentenechter Paste nach ISO 12757-2

Für alle Modelle (mit Ausnahme von K 300)

Kugelschreibermine 38



Für K 300

Mit dokumentenechter Paste nach ISO 12757-2

Tintenrollermine 338



Für alle Modelle

Radierer



Für Drehbleistifte D 600–D 805 | Ductus | Epoch | Pura

Tintenlöscher

Bestell-Nummer	EAN-Code 4012700-	Artikel-Bezeichnung	UVP in € inkl. MwSt.
no mistake Display – 50 Stück			
913 798	913791	295 M50	1,49

Converter

Bestell-Nummer	EAN-Code 4012700-	Artikel-Bezeichnung	UVP in € inkl. MwSt.
Für alle Pelikan- und viele andere Patronen-Füllhalter			
999 128	999122	C 499	5,75

Kugelschreiberminen

Farbe	Strichbreite	Bestell-Nummer	EAN-Code 4012700-	Artikel-Bezeichnung	UVP in € inkl. MwSt.
Großraummine Pelikan 337* für Kugelschreiber in Faltschachtel					
Blau	F (0,8 mm Ø)	915 421	915429	337 BF	5,10
Blau	M (1,0 mm Ø)	915 439	915436	337 BM	5,10
Blau	B (1,2 mm Ø)	915 447	915443	337 BB	5,10
Rot	M (1,0 mm Ø)	915 389	915382	337 RM	5,10
Schwarz	F (0,8 mm Ø)	915 397	915399	337 SF	5,10
Schwarz	M (1,0 mm Ø)	915 405	915405	337 SM	5,10
Schwarz	B (1,2 mm Ø)	915 413	915412	337 SB	5,10

Großraummine Pelikan 337* für Kugelschreiber in Blisterkarte					pro Stück
Blau	M (1,0 mm Ø)	801 508	801500	337 BMB	5,10

Pelikan Kugelschreibermine 38* für Souverän 300 im Köcher					pro Stück
Blau	M (1,0 mm Ø)	905 406	801500	38 BM	2,80
Rot	M (1,0 mm Ø)	905 422	905420	38 RM	2,80
Schwarz	M (1,0 mm Ø)	905 414	905413	38 SM	2,80

\*mit dokumentenechter Paste nach ISO 12757-2

Tintenrollerminen

Farbe	Strichbreite	Bestell-Nummer	EAN-Code 4012700-	Artikel-Bezeichnung	UVP in € inkl. MwSt.
Pelikan Tintenrollermine 338 in Faltschachtel					
Blau	F (0,8 mm Ø)	908 467	908469	338 BF	4,60
Blau	M (1,0 mm Ø)	922 187	922182	338 BM	4,60
Blau	B (1,2 mm Ø)	977 470	977472	338 BB	4,60
Schwarz	F (0,8 mm Ø)	908 483	908483	338 SF	4,60
Schwarz	M (1,0 mm Ø)	922 179	922175	338 SM	4,60
Schwarz	B (1,2 mm Ø)	957 027	957023	338 SB	4,60

Pelikan Tintenrollermine 338 in Blisterkarte					pro Stück
Schwarz	M (1,0 mm Ø)	801 492	801494	338 MSB	4,60

Radierer

Bestell-Nummer	EAN-Code 4012700-	Artikel-Bezeichnung	UVP in € inkl. MwSt.
Für D 300			
905 448	905444	RD 300	3,25
Für D 150   200   215   400   405 (mit Reinigungsnadel)			
927 269	927262	RD 400	3,25
Für D 600   800   805			
982 009	982001	RD 600	3,25

Bestelldaten des Level-Zubehörs finden Sie in der Preisliste.



# SCHREIBGERÄTE- ETUIS

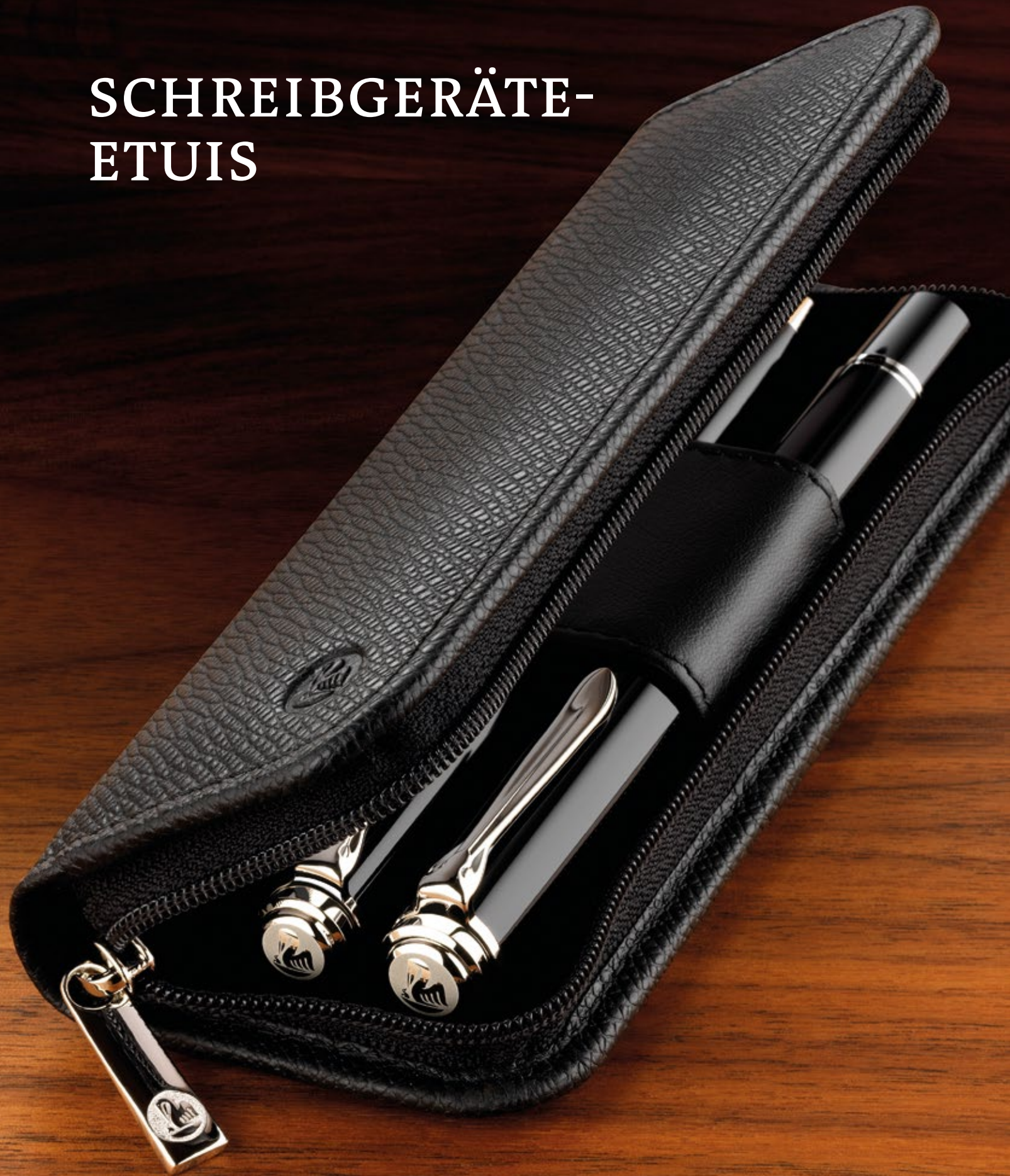

ACCESSOIRES

Pelikan 

BESTENS AUSGESTATTET.



Damit ein Schreibgerät über Jahrzehnte mit Freude verwendet werden kann, sollte es bestmöglich geschützt werden. Unsere Pelikan Schreibgeräte-Etuis meistern diese Aufgabe mit Bravour. Modern oder klassisch? Lackleder oder Glattleder? Sie haben die Wahl.

Unsere klassischen Leder-Etuis in Schwarz oder Schwarz-Grün sind die perfekte Ausstattung für alle Lebenslagen. Sie können ein, zwei oder drei Schreibgeräte in ihre Obhut nehmen. Dieses elegante Accessoire ist in zwei Varianten erhältlich: als genarbttes Leder oder als geschmeidiges Nappa-Leder. Samtweiches, schwarzes Futter kleidet die Etuis aus.

Die farbigen Lackleder-Etuis mit hochwertigem Reißverschluss sind das i-Tüpfelchen unter den modernen Accessoires. Sie sind als Zweier-Etui erhältlich und setzen in drei attraktiven Farben leuchtende Akzente.

*Der Reißverschluss-  
anhänger hat eine  
Prägung des Pelikans.*



Schwarz\*

Abmessungen:  
16,0 x 5,9 x 2,5 cm



Grün\*

Reißverschluss mit Pelikan



Gelb\*



Schwarz genarbt

Reißverschluss mit Pelikan



Schwarz Nappa



Lieferung ohne Inhalt

Lackleder-Etuis

	Bestell-Nummer	EAN-Code 4012700-	Artikel-Bezeichnung	UVP in € inkl. MwSt.
Schwarz   Lackleder* Für 2 Schreibgeräte	995 266	995261	TG183	82,-
Grün   Lackleder* Für 2 Schreibgeräte	973 305	973306	TG181	82,-
Gelb   Lackleder* Für 2 Schreibgeräte	973 313	973313	TG182	82,-

Leder-Etuis

Schwarz   genarbt Für 2 Schreibgeräte	958 025	958020	TGX2E	73,-
Schwarz   Nappaleder Für 2 Schreibgeräte	958 017	958013	TGX2N	73,-



\* Limitierte Stückzahl. Erhältlich, solange der Vorrat reicht.

Schwarz

Für 1, 2, oder 3 Schreibgeräte



Rindsleder

Schwarz-Grün

Für 1, 2, oder 3 Schreibgeräte



Abmessungen:

12,6 x 2,7 x 2,3 cm

13,4 x 3,5 x 2,3 cm

14,0 x 5,7 x 2,3 cm

Leder-Etuis

	Bestell-Nummer	EAN-Code 4012700-	Artikel-Bezeichnung	UVP in € inkl. MwSt.
<b>Schwarz   Rindsleder</b>				
Für 1 Schreibgerät	923 409	923400	TG11	59,-
Für 2 Schreibgeräte	923 417	923417	TG21	61,-
Für 3 Schreibgeräte	923 433	923431	TG31	63,-
<b>Schwarz-Grün   Rindsleder</b>				
Für 1 Schreibgerät	923 524	923523	TG12	59,-
Für 2 Schreibgeräte	923 722	923721	TG22	61,-
Für 3 Schreibgeräte	924 092	924094	TG32	63,-



Echtes Leder





Präsent-Etui Rund

Abmessungen: Ø 22,2 cm x 7,2 cm



**reddot** design award  
honourable mention 2012

Für 1 Flakon Edelstein Ink und 1 bis 2 Schreibgeräte

Präsent-Etui Standard

Abmessungen: 19,8 x 8,8 x 5,5 cm



Für 1 bis 2 Schreibgeräte

Schreibgeräte Präsent-Etuis

Bestell-Nummer	EAN-Code 4012700-	Artikel-Bezeichnung	UVP in € inkl. MwSt.
<b>Präsent-Etui Rund für Premium Schreibgeräte</b>			
998 260	998262	G 16	kostenlos
<b>Präsent-Etui Standard für Premium Schreibgeräte</b>			
998 278	998279	G 15	kostenlos
<b>Präsent-Etui für Elegance Schreibgeräte</b>			
922 500	922502	G 5	kostenlos

Präsent-Etui G5

Für 1 oder 2 Schreibgeräte



Abmessungen: 18 x 7,6 x 3 cm



Pelikan Siegel

Alle Präsent-Etuis beinhalten die Slim-Broschüre und eine Garantiekarte.



**Bildnachweis**

Seite 4, Weltentdecker – Sammlung Heinz Rings  
 Seite 5, Strahlkraft – Landeshauptstadt Hannover/C. Burkert (2 Motive)  
 Seite 14, Hintergrund – shutterstock  
 Seite 57, Gustav Stresemann – ullstein bild  
 Alle weiteren Motive sind Eigentum von Pelikan.

**Kontakt**

Pelikan Vertriebsgesellschaft mbH & Co. KG  
 Werftstraße 9 Postfach 11 07 55  
 30163 Hannover 30102 Hannover

Telefon 0511 69 69-0  
 Telefax 0511 69 69-197  
 0511 69 69-325  
 0511 69 69-326

E-mail [vertrieb@pelikan.com](mailto:vertrieb@pelikan.com)  
 Web [www.pelikan-passion.com](http://www.pelikan-passion.com)

**Verkauf, Information und Beratung**

Telefonischer Bestellservice  
 Montag bis Donnerstag: 8.00 Uhr bis 16.30 Uhr  
 Freitag: 8.00 Uhr bis 14.00 Uhr

**Technischer Service**

Warenrücksendungen  
 Für Rücksendungen erhalten Sie von unseren Kundenberatern eine Rücksendungsnummer. Rücksendungen ohne diese Nummer werden von uns nicht akzeptiert.  
 Die Lieferanschrift für Warenrücksendungen entnehmen Sie bitte dem Rücklieferschein.

**Zertifikat**

Die Pelikan Unternehmensgruppe ist nach ISO 9001 und 14001 zertifiziert.



Die Pelikan Group ist Mitglied der Business Social Compliance Initiative.







Quality since 1838 · Made in Germany

[www.pelikan-passion.com](http://www.pelikan-passion.com)