



PBS Gesamtkatalog 2021

Gültig ab 1. Januar 2021
Pelikan Vertriebsgesellschaft
Hannover | Falkensee

Liebe Handelspartner,

seit Generationen legt Pelikan den Grundstein für die kreative und individuelle Entwicklung von Kindern. Ob Schreiben, Malen oder Basteln – wir bieten die passenden Produktwelten, um Kreativität und wichtige Lernprozesse von Anfang an gezielt zu fördern. Dabei vereinen unsere Markenprodukte höchste Qualität, ergonomische Aspekte und ein ansprechendes Design.

Ein besonderes Highlight im Jahr 2021 ist unsere neue Pelikan Kreativfabrik – unbändige Kreativität kompakt verstaut und systematisch geordnet. Von Kinderknete über Wachsmaler bis hin zu wasservermalbaren Stiften lassen sich verschiedene Pelikan Kreativprodukte im innovativen Stapelsystem kombinieren, einsortieren und transportieren. So herrscht nach kreativem Chaos schnell wieder Ordnung!

Neu im Sortiment ist auch der grifix Schulzirkel mit integriertem Spitzen- und Minenschutz. Ergonomisch im Design, präzise und leicht im Handling sowie kompakt in der Größe ist er die perfekte Wahl für Geometrie-Anfänger. Der Clou: In seinem Inneren befinden sich Ersatzminen und Anspitzer.

Im Bereich Schreiben können sich Teens auf den brandneuen ilo – incredible joy! freuen. Der moderne Füllhalter in vier frischen Trendfarben garantiert pure Schreibfreude für Vielschreiber.

Seien Sie gespannt auf noch mehr einzigartige Neuheiten, die gemeinsam mit aufmerksamkeitsstarken Vermarktungskonzepten sowie POS-Lösungen für einen kräftigen Umsatzschwung im neuen Jahr sorgen!

Wir danken Ihnen herzlich für die gute und vertrauensvolle Zusammenarbeit, auch in diesen herausfordernden Zeiten!

Ihr Pelikan Team

Ihr kompetenter Schreib- und Mal-Spezialist!

Der erste ergonomische Schulzirkel, der alles dabei hat:

grifix®



Ordnung halten leicht gemacht



Kreativ fabrik

unendliche
Kreativität
kompakt
verstaut



ilo
inkredible joy

LIEFER- UND KUNDENSERVICE

Digitale Leistungen

- Gemeinsamer Ausbau von eCommerce und eMarketing
- Mediendatenbank (<https://mam.pelikan.com>) inkl. Media-Assets und Texten für e-Shops und Websites
- Partner von „atrify“ und PBSeasy (globaler Stammdatenaustausch zwischen Händler und Hersteller)
- Partner von Commerce Connector (direkte Schnittstelle zu tausenden Online-Shops)
- Category Management / Individuelle Layouterstellung mit „Spaceplanning“
- Elektronische Bestellabwicklung per direkter EDI-Anbindung oder per PBSeasy (Order, Orderresp, DESADV, Invoic)
- Online-Reparatur-Service für hochwertige Schreibgeräte (www.pelikan.com/schreibgeraetereparatur)
- Umfangreiches Lehrermarketing inkl. Lehrer-Portal (www.pelikan-lehrerinfo.de)

Anschrift

Pelikan Vertriebsgesellschaft mbH & Co. KG
Wertstraße 9 | 30163 Hannover
Niederlassung Falkensee:
Straße der Einheit 142-148 | 14612 Falkensee
Telefon (0511) 6969 0
Telefax (0511) 6969 325
(0511) 6969 326
e-Mail: vertrieb@pelikan.com
Homepage: <https://www.pelikan.com>

Warenrücksendungen

Rücksendungen bedürfen der vorherigen Abstimmung mit dem Pelikan Außen- und Innendienst.
Nach Genehmigung erhalten Sie von unseren Kundenberatern eine Rücksendungsnummer. Rücksendungen ohne diese Nummer werden nicht akzeptiert.
Die Lieferanschrift für Warenrücksendungen entnehmen Sie bitte dem Rücklieferungsschein.

Zertifikate



Die Pelikan Vertriebsgesellschaft mbH & Co. KG ist durch TÜV Rheinland nach DIN EN ISO 9001 (Qualitätsmanagement) und DIN EN ISO 14001 (Umweltmanagement) zertifiziert.



Mitglied von amfori, dem weltweit führenden Unternehmensverband für offenen und nachhaltigen Handel. Wir sind Teilnehmer an amfori BSCI. www.amfori.org.



PBSeasy® – smarte eCommerce Lösungen, von der Branche für die Branche – deutschland- und europaweit.

Für Händler:

- kostenfrei auf PBSeasy® registrieren
- komplettes Pelikan Sortiment in Premiumqualität erhalten: Artikeldaten, Produktinformationen, kundenindividuelle Einkaufspreise
- Bestellfunktion
- Download von Text- und Mediendaten



Das Zeichen für verantwortungsvolle Waldwirtschaft

An dem FSC®-Zeichen erkennen Sie, dass das eingesetzte Material aus verantwortungsvoll bewirtschafteten Wäldern und kontrollierten Quellen kommt. Achten Sie auf unsere FSC®-zertifizierten Produkte.

Pelikan Mediendatenbank



Profitieren Sie von der umfangreichen Mediendatenbank der Pelikan Group.

Bilder in **Druckqualität und diversen Formaten, Videos, Texte und Informationen** zu unseren Produkten stehen Ihnen hier zur Verfügung. Navigieren Sie durch unsere Produktauswahl und nutzen Sie die **praktischen Filter- und Downloadfunktionen**.

Da unsere Mediendatenbank weltweit genutzt wird, ist es möglich, dass einige Produkte nur im Ausland verfügbar sind. Unsere Mitarbeiter im Kundenservice beantworten gerne Ihre Fragen und beraten Sie zuverlässig.

Besuchen Sie unsere Pelikan Mediendatenbank:
<https://mam.pelikan.com>



Nutzen
 Sie unsere
 Medien-
 datenbank

Icons



Neu



Neues Design – Dieses Icon gibt Auskunft über Motivwechsel bei bestehenden Produkten.



Made in Germany - Achten Sie auf unsere in Deutschland hergestellten Produkte.



25 Jahre Garantie - Auf Artikel mit diesem Zeichen bietet Pelikan eine 25-jährige Garantie.
Die Garantiebedingungen finden Sie unter <https://www.pelikan.com>



Color Edition | Pastel Edition - Produkte mit diesen Icons sind speziell an aktuelle Farbtrends angelehnt.



Händigkeit (links, rechts, beidhändig) – Diese Icons geben Auskunft, ob das Schreibgerät für Rechts- oder Linkshänder oder aber einen universellen Gebrauch geeignet ist.



Zangengriff – Produkte mit diesem Icon verfügen über eine herausragende Griffzone, die den sog. Zangengriff für langes, unverkrampftes Schreiben fördert.



Schreibfarbe



Strichbreite



Form



Icons



Weicher Farbauftrag



Wasservermalbar



Wasserfest



Auswaschbar



Waschbeständig



Design Awards – Achten Sie auf unsere ausgezeichneten Produkte.



GHS-Symbole – Diese Piktogramme weisen auf kennzeichnungspflichtige Produkte gemäß der Verordnung (EG) Nr. 1272/2008 über die Einstufung, Kennzeichnung und Verpackung (CLP) von Stoffen und Gemischen hin.

N/A

N = Neu

A = Auslaufartikel – solange der Vorrat reicht

Elegance



Professional Writing



Schreiben



Korrigieren



Malen



Basteln



Kleben



Bürobedarf



Inhaltsverzeichnis

Elegance	19
Classic.....	19
PURA®.....	30
Schreibgeräte-Etuis.....	36
Tinten.....	38
Konverter.....	43
Minen für Kugelschreiber und Tintenroller.....	44
Radierer.....	45
Schreibgeräte Präsent-Etui.....	45
Ersatzteile.....	49
Professional Writing	61
Snap®.....	61
Jazz®.....	62
stola®.....	66
Zubehör.....	67
Schreiben	69
ilo.....	69
Shine.....	73
grifix®.....	77
Füllhalter & Tintenroller.....	91
Tintenschreiber & Faserschreiber.....	108
Tintenlöschstifte.....	113
Patronen.....	118
Ersatzteile.....	124
Papiersortiment.....	125
Kugelschreiber & Gelschreiber.....	126
Textmarker.....	131
Marker.....	135
Bleistifte.....	137
Anspitzer.....	142
Korrigieren	145
Radierer.....	145
Korrekturmittel.....	153
Malen	164
Kreativfabrik®.....	164
Deckfarbkästen.....	169
Pinsel.....	173
Wasserboxen.....	178
Malschürzen.....	179
Deckweiß.....	180
Ersatzfarben.....	180
Tempera (Schulmalfarben-Set).....	182
Aquarell-Malen.....	183
Zeichenblöcke.....	184
Zeichenkarton.....	185
Malblöcke.....	186
Sammelmappen.....	186
Tuschen.....	187
Combino®.....	191
Fasermaler.....	195
Buntstifte.....	201
Wachsmalstifte.....	208
Kreiden.....	211

Basteln	213
Scheren.....	213
Knetmassen.....	215
Buntpapiere.....	216
Kleben	219
Kleben.....	219
Bürobedarf	225
Haftnotizen.....	225
Pagemarker.....	226
Vielzweckklammern.....	226
Signierkreiden.....	227
Stempeln.....	228
Vervielfältigen.....	232
Siegellacke.....	234

MAXiflex Das flexible Regal-Displaysystem

Maximaler Umsatz auf minimaler Fläche

- Flexibel kombinierbares Modul-System für jede Shop-Größe
- Praktisches Baukastensystem mit individuellen Einsätzen
- Hochwertige Displays aus klarem Kunststoff
- Platzsparende und übersichtliche Produkt-Präsentation
- Individuelle Display-Gestaltung durch einsteckbare Topper
- Stehend oder hängend mit speziellem Hakensystem platzierbar

Die kompakte Lösung

Attraktive Warenträger

Testen überzeugt

Teststation mit Platz für 4 Schreibgeräte



Köcherdisplay



Für z.B.
Tintenlöscher,
Fineliner,
Patronen,
u.v.m.

Multidispenser



Platz für 16
Schreibgeräte

OPTiflex Ihr Regal im neuen Look!

Starke Markenpräsenz in Ihrem Verkaufsraum

- **Erhöhen Sie Ihren Verkaufserfolg!** Das Pelikan Optiflex ist nicht nur ein Warenträger, sondern ein intelligentes System mit vielen praktischen Detaillösungen.
- Mit den neuen **Optiflex Warenträgern** können Sie die Pelikan Produkte rund um Schule, Hobby und Büro optimal präsentieren!
- **Alle Optiflex Warenträger sind kompatibel** mit Wandsystemen auf Tego-Basis. Bei anderen Regalsystemen lassen sich die Warenträger durch den Einsatz der multi-kompatiblen Pelikan Traverse einsetzen.



Für einen
aufmerksamkeits-
starken
Auftritt

Waren-
präsentation
leicht
gemacht

Optimales
Präsentations-
layout

Unser
Service
für Sie



Attraktive Displays für Ihren Schulaufbau

Dreiecks-Display Deckfarbkasten

Prominente Platzierung der Pelikan Malwelt.
Präsentieren Sie Deckfarbkästen mit Zubehör,
für einen starken Abverkauf in Ihrem Schulaufbau.

Enthält die starken Produkte rund um den
Deckfarbkasten K12.

Die neuen grifix® Pinsel sind die perfekte Ergänzung
des grifix® Schreiblernsystem, denn **Malen ist ein wichtiges
Instrument, die Feinmotorik der Kinderhand zu verbessern.**

Das **ergonomische Design** der grifix® Produkte unterstützt
die richtige Handhaltung und trainiert die Feinmotorik.

Bestseller

Attraktives
Display



NEU



Dreiecks-Display Deckfarbkasten
Maße B x H x T: 60 x140 x 40 cm

Easyflex Displaysystem

Das modulare Displaysystem von Pelikan

Für die einfache und flexible Bestückung am POS. Es kann mit Modulen, Keildisplays und Hängeware individuell bestückt werden.

Mit unserer speziellen Hakenlösung können Sie Keildisplays im Easyflex präsentieren.

Wählen Sie aus unserem Angebot von Schulmodulen und bestücken Ihr Easyflex ganz einfach individuell.

Für schnelldrehende Mitnahmeartikel bieten wir die passende Easyflex Schütte.

Flexibel

Individuell

Platz-
sparend



Easyflex Schütte
Maße B x H x T:
ca. 42 x 82 x 42 cm



Zur perfekten Präsentation der griffix® Schreibgeräte kann eine passende **Teststation** ergänzt werden.



Easyflex Display
Maße B x H x T:
ca. 40 x 180 x 30 cm

CLASSIC



ZEITLOS KLASSISCH.



MADE IN GERMANY

Classic-Serien sind mit silbernen oder goldenen Beschlagteilen erhältlich. Alle Bestandteile dieser Schreibgeräte werden in Deutschland hergestellt.

Die Schreibgeräte dieser Serie sind der Inbegriff klassischer Schreibkultur. Formvollendet im unverkennbaren Pelikan Design präsentieren sich die eleganten Schreibgeräte unserer zeitlos schönen Classic-Serie. Ihre typische Clipform ist auf der ganzen Welt bekannt – und erfreut sich großer Beliebtheit.

Pelikan ist wohl weltweit bekannt für Kolbenfüllhalter. Auf Wunsch vieler Kunden haben wir unsere Classic-Serie 200 auch mit dem praktischen Patronen-Füllsystem ausgestattet. Gerade für Reisende oder diejenigen, die lieber rasch eine Patrone wechseln möchten, ist dieser Mechanismus attraktiv. Die Bedürfnisse des Marktes verändern sich – und wir tun es auch.

Neu im Sortiment ist der 200er in einer harmonischen Kombination aus marmoriertem Pastell-Grün und gedecktem Weiß. Der Schaft ist leicht transparent und scheint hell zu leuchten. Das transparente Sichtfenster ist klar, die Zierelemente sind vergoldet.

KLASSISCHER ÜBERBLICK.

Classic 200 Gold | Füllhalter mit Differentialkolbenmechanik oder Patronen-Füllsystem | 24-K vergoldete Edelstahlfeder | 24-K vergoldete Beschlagteile
Hochglanz poliertes Edelhartz-Gehäuse

DIFFERENTIALKOLBENMECHANIK

Classic M 200



Sichtfenster

Classic M 200

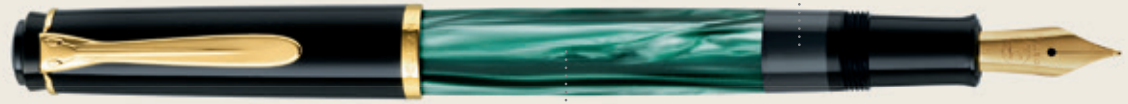

Opakes, individuell marmoriertes Material

Classic M 200

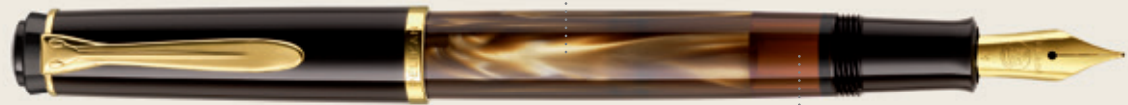

Sichtfenster

Classic M 200



Leicht transparentes, individuell marmoriertes Material



Für die Verwendung von Tinte aus Tintengläsern



Für die Verwendung von Tintenpatronen



Für die Verwendung von Tinte aus Tintengläsern mit einem Converter

PATRONEN-FÜLLSYSTEM

Classic P 200



Übersicht Classic Füllhalter

Classic 205/215 Silber | Füllhalter mit Differentialkolbenmechanik oder Patronen-Füllsystem | Polierte Edelstahlfeder | Silber verchromte Beschlagteile
Hochglanz poliertes Edelharz-Gehäuse

DIFFERENTIALKOLBENMECHANIK

Classic M 215



Hochwertig veredelter Messing-Schaft

Sichtfenster

Classic M 205



Classic M 205



Sichtfenster

Classic M 205



Gelb-transparent, hochwertiges Edelharz

Classic M 205 DUO



PATRONEN-FÜLLSYSTEM

Classic P 205





CLASSIC M 200
Mit Differentialkolbenmechanik



CLASSIC P 200
Mit Patronen-Füllsystem

Differentialkolbenmechanik

Ring 24 Karat vergoldet

Länge: 15 cm*
Ø 12,3 mm
Gewicht: 14 g
≈ 1,3 ml

Sichtfenster

Feder ist austauschbar

Identische Kappe

Patronen-Füllsystem

Länge: 14,7 cm*
Ø 12,3 mm
Gewicht: 12 g

Ring 24 Karat vergoldet

Vorderteil inkl. Feder austauschbar



* Maß mit hinten aufgesteckter Kappe

Classic 200 Pastell-Grün

Das marmorierte Material verwirbelt sich bei dieser Produktvariante in einem zarten Pastell-Grün, das durch seine leichte Transparenz den Blick ins Innere des Schreibgeräts zulässt. In Kombination mit dem weißen Edelharnen wirkt die Serie leicht, frisch und elegant. Die vergoldete Edelstahlfeder und die vergoldeten Zierelemente geben dieser Farbkombination einen klassischen Rahmen.

Füllhalter:

Kolbenfüllhalter • Vergoldete Edelstahlfeder in Federbreite EF, F, M und B • Zierelemente mit 24ct vergoldet

Kugelschreiber:

Druckmechanik • Internationale Großraummine 337 • Zierelemente mit 24ct vergoldet



Bestell-Nr.	EAN	Farb-code	Artikel-Beschreibung	Liefer-einheit	Preis für	N/A	UVP € m. MwSt.
Kolbenfüllhalter							
Faltschachtel							
815246	4012700815248	●	Füllhalter M200 Pastell-Grün/Weiß EF Etui G5	1 ST	ST		147,00
815253	4012700815255	●	Füllhalter M200 Pastell-Grün/Weiß F Etui G5	1 ST	ST		134,00
815260	4012700815262	●	Füllhalter M200 Pastell-Grün/Weiß M Etui G5	1 ST	ST		134,00
815277	4012700815279	●	Füllhalter M200 Pastell-Grün/Weiß B Etui G5	1 ST	ST		134,00
Druckkugelschreiber							
Faltschachtel							
815284	4012700815286	●	Kugelschreiber M200 Pastell-Grün/Weiß Etui G5	1 ST	ST		124,00

Made in Germany – 3 Jahre Garantie

Classic 200 Schwarz

Zeitlos und klassisch in der Farbwahl zeigt sich die Serie 200 in Schwarz. Auf dem tiefschwarzen Edelharz setzen die vergoldete Edelstahlfeder und die vergoldeten Zierringe einen glänzenden Kontrast. Für ein dauerhaft glänzendes Schreiberlebnis garantiert die Eigenschaft des Pelikan-Edelharzes: durch jede Nutzung poliert sich der schwarze Kunststoff selbst.

Füllhalter:

Erhältlich als Kolben- oder Patronenfüllhalter • Vergoldete Edelstahlfeder in Federbreite EF, F, M und B • Zierelemente mit 24ct vergoldet • Patronenfüllhalter wird mit einer Edelstein Ink Tintenpatrone im Farbton Sapphire geliefert







Kugelschreiber:

Druckmechanik • Internationale Großraummine 337 • Zierelemente mit 24ct vergoldet

Bleistift:

Druckmechanik • Bleistiftminen 0,7mm • Zierelemente mit 24ct vergoldet



Bestell-Nr.	EAN	Farb-code	Artikel-Beschreibung	Liefer-einheit	Preis für	N/A	UVP € m. MwSt.
Kolbenfüllhalter							
Faltschachtel							
804097	 4012700804099	●	Füllhalter M200 Schwarz EF FS	1 ST	ST		130,00
983056	 4012700983053	●	Füllhalter M200 Schwarz F FS	1 ST	ST		119,00
983064	 4012700983060	●	Füllhalter M200 Schwarz M FS	1 ST	ST		119,00
983072	 4012700983077	●	Füllhalter M200 Schwarz B FS	1 ST	ST		119,00
Patronenfüllhalter							
Faltschachtel							
930396	 4012700930392	●	Patronenfüllhalter P200 Schwarz F +1 GTP FS	1 ST	ST		119,00
930446	 4012700930446	●	Patronenfüllhalter P200 Schwarz M +1 GTP FS	1 ST	ST		119,00
930503	 4012700930507	●	Patronenfüllhalter P200 Schwarz B +1 GTP FS	1 ST	ST		119,00

Bestell-Nr.	EAN	Farb-code	Artikel-Beschreibung	Liefer-einheit	Preis für	N/A	UVP € m. MwSt.
Druckkugelschreiber							
Faltschachtel							
983171	 4012700983176		Kugelschreiber K200 Schwarz FS	1 ST	ST		102,00
Druckbleistift							
Faltschachtel							
983221	 4012700983220		Drehbleistift D200 Schwarz FS	1 ST	ST		102,00

Made in Germany – 3 Jahre Garantie

Classic 200 Braun-Marmoriert

In der Familie der marmorierten Classic-Serie 200 hat sich die Farbversion Braun-Marmoriert erfolgreich etabliert. Die verschiedenen Nuancen der Brauntöne ergeben bei jedem Produkt ein individuelles Bild. Je nach Verlauf der Farbpigmente im Zusammenspiel mit dem Perleffekt ergibt sich eine faszinierend changierende helle und dunklere Farbtiefe.











Füllhalter:

Kolbenfüllhalter • Vergoldete Edelstahlfeder in Federbreite EF, F, M und B • Zierelemente mit 24ct vergoldet

Kugelschreiber:

Druckmechanik • Internationale Großraummine 337 • Zierelemente mit 24ct vergoldet



Bestell-Nr.	EAN	Farb-code	Artikel-Beschreibung	Liefer-einheit	Preis für	N/A	UVP € m. MwSt.
Kolbenfüllhalter							
Faltschachtel							
808798	 4012700808790		Füllhalter M200 Braun-Marmoriert EF FS	1 ST	ST		130,00
808804	 4012700808806		Füllhalter M200 Braun-Marmoriert F FS	1 ST	ST		119,00
808811	 4012700808813		Füllhalter M200 Braun-Marmoriert M FS	1 ST	ST		119,00
808828	 4012700808820		Füllhalter M200 Braun-Marmoriert B FS	1 ST	ST		119,00
Druckkugelschreiber							
Faltschachtel							
808958	 4012700808950		Kugelschreiber K200 Braun-Marmoriert FS	1 ST	ST		102,00

Made in Germany – 3 Jahre Garantie

Classic 200 Grün-Marmoriert

Das Material der Serie 200 Grün-Marmoriert zeichnet sich durch ein Zusammenspiel verschiedener Grün-Töne aus, die durch einen feinen Perleffekt ein beeindruckendes Farbergebnis kreieren. Jedes verwendete Material modelliert sich durch individuelle Farbverläufe neu. Zusammen mit der vergoldeten Schreibfeder und den vergoldeten Zierelementen entsteht eine harmonische Ausstrahlung.

Füllhalter:

Kolbenfüllhalter • Vergoldete Edelfeder in Federbreite EF, F, M und B • Zierelemente mit 24ct vergoldet













Kugelschreiber:

Druckmechanik • Internationale Großraummine 337 • Zierelemente mit 24ct vergoldet

Bleistift:

Druckmechanik • Bleistiftminen 0,7mm • Zierelemente mit 24ct vergoldet



Bestell-Nr.	EAN	Farb-code	Artikel-Beschreibung	Liefer-einheit	Preis für	N/A	UVP € m. MwSt.
Kolbenfüllhalter							
Faltschachtel							
801751	 4012700801753		Füllhalter M200 Grün-Marmoriert EF FS	1 ST	ST		130,00
983395	 4012700983398		Füllhalter M200 Grün-Marmoriert F FS	1 ST	ST		119,00
983403	 4012700983404		Füllhalter M200 Grün-Marmoriert M FS	1 ST	ST		119,00
983411	 4012700983411		Füllhalter M200 Grün-Marmoriert B FS	1 ST	ST		119,00
Druckkugelschreiber							
Faltschachtel							
983189	 4012700983183		Kugelschreiber K200 Grün-Marmoriert FS	1 ST	ST		102,00
Druckbleistift							
Faltschachtel							
983239	 4012700983237		Drehbleistift D200 Grün-Marmoriert FS	1 ST	ST		102,00

Made in Germany – 3 Jahre Garantie

Classic 205 Blau-Marmoriert

Die Verwirbelung der Blau-Töne ist strahlend und intensiv und mischt sich durch die Materialeigenschaft bei jedem Schreibgerät individuell. Diese marmorierte Classic-Serie 205 strahlt zusammen mit den silberfarbenen Zierelementen eine faszinierende Eleganz aus.

Füllhalter:

Kolbenfüllhalter • Hochglanzpolierte silberne Edelstahlfeder in den Federbreiten EF, F, M und B • Silberglänzende Zierelemente

Kugelschreiber:

Druckmechanik • Internationale Großraummine 337 • Silberglänzende Zierelemente



Bestell-Nr.	EAN	Farb-code	Artikel-Beschreibung	Liefer-einheit	Preis für	N/A	UVP € m. MwSt.
Kolbenfüllhalter							
Faltschachtel							
801850	4012700801852		Füllhalter M205 Blau-Marmoriert EF FS	1 ST	ST		130,00
801867	4012700801869		Füllhalter M205 Blau-Marmoriert F FS	1 ST	ST		119,00
801874	4012700801876		Füllhalter M205 Blau-Marmoriert M FS	1 ST	ST		119,00
801881	4012700801883		Füllhalter M205 Blau-Marmoriert B FS	1 ST	ST		119,00
Druckkugelschreiber							
Faltschachtel							
801898	4012700801890		Kugelschreiber K205 Blau-Marmoriert FS	1 ST	ST		102,00

Made in Germany – 3 Jahre Garantie

Classic 205 Weiß

Diese Farbversion der Serie Classic 205 schafft eine Verbindung von klassischem Design und moderner Ausstrahlung. Das wertige Edelharz in Weiß oder Schwarz bietet die perfekte Bühne für die hochglanzpolierten Edelstahl-Elemente wie Schreibfeder, Pelikan-Schnabelclip und Ringe.

Füllhalter (Weiß):

Kolbenfüllhalter • Hochglanzpolierte silberne Edelstahlfeder in den Federbreiten EF, F, M und B • Silberglänzende Zierelemente





Füllhalter (Schwarz):

Wählbar als Kolben- oder Patronenfüllhalter • Hochglanzpolierte silberne Edelstahlfeder in den Federbreite EF, F, M und B • Silberglänzende Zierelemente • Patronenhalter mit einer Edelstein Ink Tintenpatrone im Farbton Sapphire geliefert • Befüllbar mit 2 kleinen Tintenpatronen TP/6, 1 Großraum-Tintenpatrone oder einem Pelikan Konverter

Kugelschreiber:

Druckmechanik • Internationale Großraummine 337 • Silberglänzende Zierelemente



Bestell-Nr.	EAN	Farb-code	Artikel-Beschreibung	Liefer-einheit	Preis für	N/A	UVP € m. MwSt.
Kolbenfüllhalter							
Faltschachtel							
804134	 4012700804136		Füllhalter M205 Weiß EF FS	1 ST	ST		130,00
971853	 4012700971852		Füllhalter M205 Weiß F FS	1 ST	ST		119,00
971846	 4012700971845		Füllhalter M205 Weiß M FS	1 ST	ST		119,00
971838	 4012700971838		Füllhalter M205 Weiß B FS	1 ST	ST		119,00
Druckkugelschreiber							
Faltschachtel							
971747	 4012700971746		Kugelschreiber K205 Weiß FS	1 ST	ST		102,00

Made in Germany – 3 Jahre Garantie

Classic 205 Schwarz

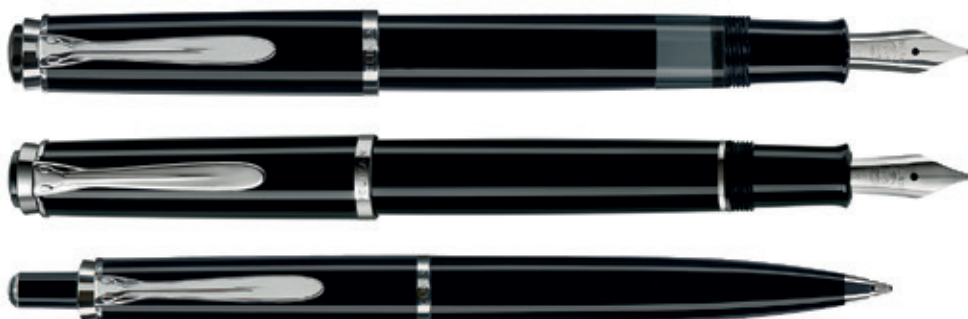

Bestell-Nr.	EAN	Farb-code	Artikel-Beschreibung	Liefer-einheit	Preis für	N/A	UVP € m. MwSt.
Kolbenfüllhalter							
Faltschachtel							
804080	4012700804082	●	Füllhalter M205 Schwarz EF FS	1 ST	ST		130,00
971788	4012700971784	●	Füllhalter M205 Schwarz F FS	1 ST	ST		119,00
971770	4012700971777	●	Füllhalter M205 Schwarz M FS	1 ST	ST		119,00
971754	4012700971753	●	Füllhalter M205 Schwarz B FS	1 ST	ST		119,00
Patronenfüllhalter							
Faltschachtel							
930727	4012700930729	●	Patronenfüllhalter P205 Schwarz F +1 GTP FS	1 ST	ST		119,00
930750	4012700930750	●	Patronenfüllhalter P205 Schwarz M +1 GTP FS	1 ST	ST		119,00
930875	4012700930873	●	Patronenfüllhalter P205 Schwarz B +1 GTP FS	1 ST	ST		119,00
Druckkugelschreiber							
Faltschachtel							
971721	4012700971722	●	Kugelschreiber K205 Schwarz FS	1 ST	ST		102,00

Made in Germany – 3 Jahre Garantie

Classic 215 Ringe

Klassisch Schwarz mit zusätzlichen silbernen Zierringen auf dem Schaft: ein schwarz lackierter Messingschaft sorgt für mehr Gewicht im Schreibgerät. So hebt sich die Serie 215 sowohl im Design als auch im Schreibgefühl ab. Für ein dauerhaft glänzendes Schreiberlebnis garantiert die Eigenschaft des Pelikan-Edelharzes: durch jede Nutzung poliert sich der schwarze Kunststoff selbst.





Füllhalter:

Kolbenfüllhalter • Besonderheit: schwarz lackierter Messingschaft sorgt für mehr Gewicht • Hochglanzpolierte silberne Edelstahlfeder in den Federbreiten EF, F, M und B • Silberglänzende Zierelemente

Kugelschreiber:

Druckmechanik • Internationale Großraummine 337 • Silberglänzende Zierelemente



Bestell-Nr.	EAN	Farb-code	Artikel-Beschreibung	Liefer-einheit	Preis für	N/A	UVP € m. MwSt.
Kolbenfüllhalter							
Faltschachtel							
948448	 4012700948441	●	Füllhalter M215 Schwarz/Ringe F FS	1 ST	ST		129,00
948455	 4012700948458	●	Füllhalter M215 Schwarz/Ringe M FS	1 ST	ST		129,00
948463	 4012700948465	●	Füllhalter M215 Schwarz/Ringe B FS	1 ST	ST		129,00
Druckkugelschreiber							
Faltschachtel							
948471	 4012700948472	●	Kugelschreiber K215 Schwarz/Ringe FS	1 ST	ST		114,00

Made in Germany – 3 Jahre Garantie

Classic 205 Highlighter







Mit der Entwicklung einer speziellen, innovativen Tintenrezeptur ist es möglich, in einem Füllhalter zwei Kernfunktionen zu vereinen: Notieren und Markieren mit dem Classic 205 DUO Highlighter. Das Design und die spezielle Funktion des Kolbenfüllhalters hat auch Expertenjury's begeistert. So wurde die außergewöhnliche Serie Classic M 205 DUO Highlighter in Leuchtgelb gleich mit mehreren Auszeichnungen bedacht - mit dem ISPA Award auf der Paperworld 2011, dem „IF product Design Award“ 2011 und dem „red dot award“ 2011.

Die fluoreszierende Tinte wird von der extra-breiten Schreibfeder so leuchtend aufgetragen, dass sich zu merkende Informationen herausragen. Für dieses optimale Ergebnis ist die Tinte speziell auf den Füllhalter Classic M205 DUO abgestimmt worden und wird als Einheit empfohlen.

Füllhalter:

Kolbenfüllhalter • Besonderheit: Füllhalter und fluoreszierende Tinte sind technisch aufeinander abgestimmt • Eigenschaft: Notizen und Markierungen leuchten intensiv wie es sonst nur ein Textmarker kann • Hochglanzpolierte silberne Edelfeder; nur in der Federbreite BB erhältlich • Silbergänzende Zierelemente



Bestell-Nr.	EAN	Farb-code	Artikel-Beschreibung	Liefer-einheit	Preis für	N/A	UVP € m. MwSt.
Kolbenfüllhalter							
Geschenketui							
975524	 4012700975522		FH M205 DUO BB+Tintengl. 78TM Gelb Ges.Etui	1 ST	ST		129,00
Made in Germany – 3 Jahre Garantie							
Textmarkertinte							
Tintenglas							
339580	 4012700339584		Textmarker-Tinte Neongrün Glas 30ml	1 GL	GL		5,05
344879	 4012700344878		Textmarker-Tinte Neongelb Glas 30ml	1 GL	GL		5,05

Die Textmarker-Tinte ist ausschließlich für den Einsatz im Füllhalter M205 DUO Highlighter vorgesehen.

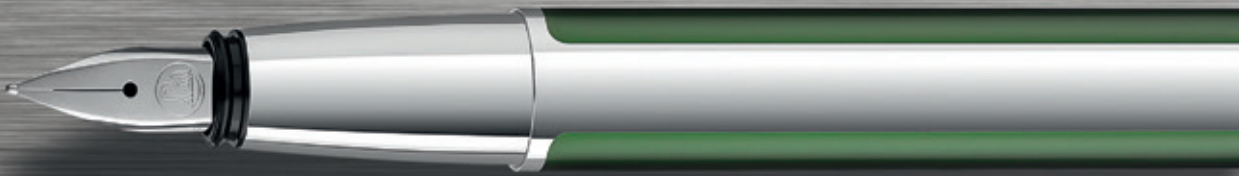
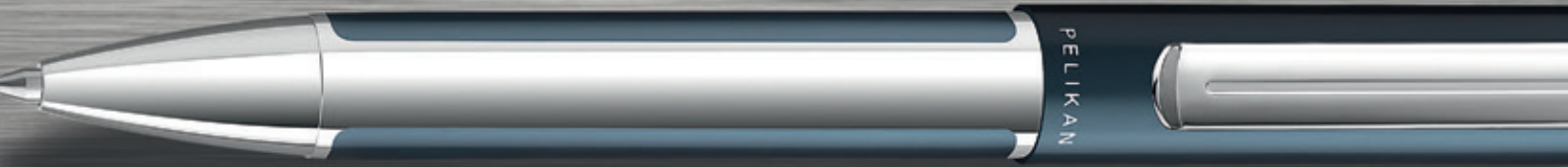
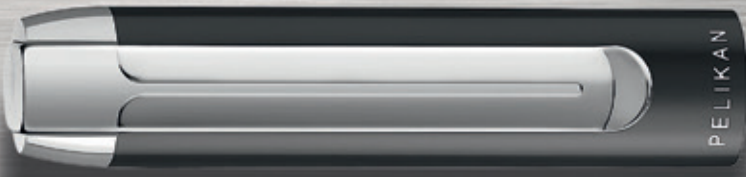

PURA®

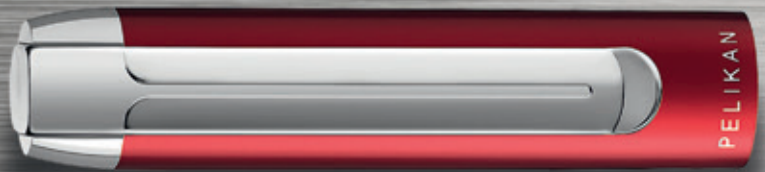

BUNTE VIELFALT.



Der formschöne PURA® hat einen geradlinigen Charakter. Durch sein klares Design und seine klassische Linienführung wirkt er sehr solide und bereitet einfach pures Schreibvergnügen! Auch seine inneren Werte überzeugen rundum: Doppelt eloxiertes Aluminium in einem ausgewogenen Zusammenspiel aus matten Farbtönen und silberglänzenden Oberflächen zeugen von großer Stilsicherheit.

Unsere PURA® Serie 2020 bekennt neue Farbe: Die zwei kühlen Töne Anthrazit und Petrol mischen unser Sortiment kräftig auf und ersetzen die Klassiker Schwarz und Blau. Drei weitere Trendfarben ergänzen zusätzlich die bisherige Farbpalette: Bordeaux, Mokka und Waldgrün – sie werden umhüllt von einer warmen Aura. Die dezente Ausführung in Silber bleibt unverändert im Sortiment. Alle Farbvarianten dieser Serie sind erhältlich als Patronenfüllhalter, Drehkugelschreiber und Roller. So kommt für jede Schreibpräferenz pure Lust am Schreiben auf!

PURA® Silber

Die Farbe Silber wirkt kühl und distanziert. Dieser Farbton wird mit Fortschritt und Modernität assoziiert, gleichzeitig steht er für Weitblick und diplomatisches Geschick. Keine andere Farbe bietet mehr schlichte Eleganz! Ein glänzendes Silbergrau überzeugt zudem durch seine hochwertige Erscheinung. Kein Wunder, dass Silber eine der beliebtesten Schreibgeräte-Farben ist – es wirkt einfach edel.

Füllhalter:

Patronenfüllhalter • Enthält eine Edelstein Ink Tintenpatrone Sapphire • Passend für 2 Tintenpatronen TP/6 oder 1 Großraum-Patrone GTP oder 1 Pelikan Konverter • Hochglanzpolierte Edelstahlfeder in F, M und B

Kugelschreiber:

Drehmechanik • Internationale Großraummine 337

Tintenroller:

Pelikan Großraummine 338

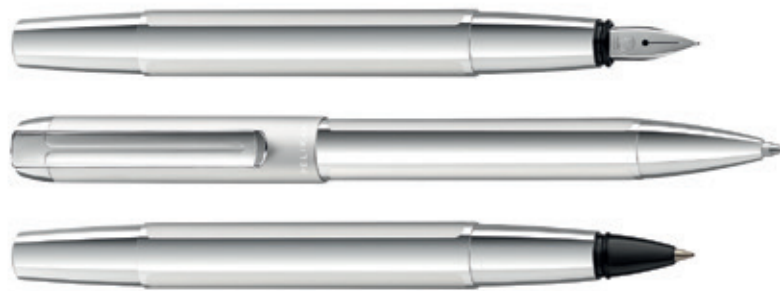

Bestell-Nr.	EAN	Farb-code	Artikel-Beschreibung	Liefer-einheit	Preis für	N/A	UVP € m. MwSt.
Patronenfüllhalter							
Faltschachtel							
951954	 40127408	●	Füllhalter Pura P40 Silber F FS	1 ST	ST		89,00
951970	 40127422	●	Füllhalter Pura P40 Silber M FS	1 ST	ST		89,00
951988	 40127439	●	Füllhalter Pura P40 Silber B FS	1 ST	ST		89,00
Drehkugelschreiber							
Faltschachtel							
951996	 40127446	●	Kugelschreiber Pura K40 Silber FS	1 ST	ST		79,00
Roller							
Faltschachtel							
952010	 40127460	●	Tintenroller Pura R40 Silber FS	1 ST	ST		84,00

3 Jahre Garantie

PURA® Mokka

Mokka ist eine Farbnuance, die zu den Brauntönen gehört. Braune, erdige Töne strahlen Ruhe und Sicherheit aus, auf die wir uns verlassen können. In erster Linie vermitteln sie Wärme, Geborgenheit und Natürlichkeit. Mokka ist ein Synonym für Gemütlichkeit. Und ein Farbton, der sich von seiner romantischen Seite zeigt. Er verbirgt geheimnisvoll sein sinnliches Wesen – und lädt zum Träumen ein.

Füllhalter:

Patronenfüllhalter • Enthält eine Edelstein Ink Tintenpatrone Sapphire • Passend für 2 Tintenpatronen TP/6 oder 1 Großraum-Patrone GTP oder 1 Pelikan Konverter • Hochglanzpolierte Edelstahlfeder in F, M und B









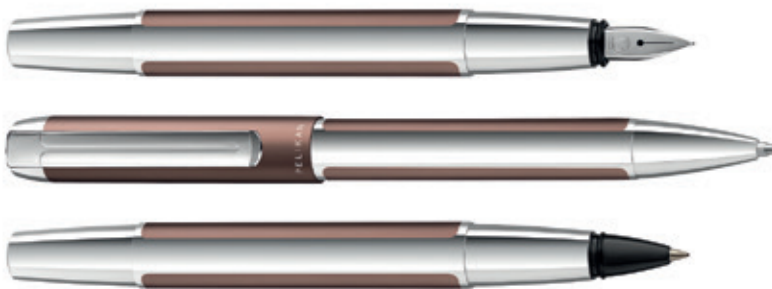

Kugelschreiber:

Drehmechanik • Internationale Großraummine 337

Tintenroller:

Pelikan Großraummine 338



Bestell-Nr.	EAN	Farb-code	Artikel-Beschreibung	Liefer-einheit	Preis für	N/A	UVP € m. MwSt.
Patronenfüllhalter							
Faltschachtel							
817219	 4012700817211		Füllhalter Pura P40 Mokka F FS	1 ST	ST	N	89,00
817226	 4012700817228		Füllhalter Pura P40 Mokka M FS	1 ST	ST	N	89,00
817233	 4012700817235		Füllhalter Pura P40 Mokka B FS	1 ST	ST	N	89,00
Drehkugelschreiber							
Faltschachtel							
817424	 4012700817426		Kugelschreiber Pura K40 Mokka FS	1 ST	ST	N	79,00
Roller							
Faltschachtel							
817479	 4012700817471		Tintenroller Pura R40 Mokka FS	1 ST	ST	N	84,00

3 Jahre Garantie

PURA® Anthrazit

Anthrazit ist ein Farbton, der sich in der Sphäre zwischen Dunkelgrau und Schwarz bewegt, es trägt die Eigenschaften beider Farben in sich. Wird Schwarz bewusst eingesetzt, so drückt es Kraft und Stärke aus. Der Weißanteil mildert diesen kraftvollen Ausdruck etwas ab und verleiht ihm eine gewisse Leichtigkeit. Anthrazit versprüht einen eleganten Charme – es wirkt kompetent, tiefgründig und präzise.

Füllhalter:

Patronenfüllhalter • Enthält eine Edelstein Ink Tintenpatrone Sapphire • Passend für 2 Tintenpatronen TP/6 oder 1 Großraum-Patrone GTP oder 1 Pelikan Konverter • Hochglanzpolierte Edelstahlfeder in F, M und B





Kugelschreiber:

Drehmechanik • Internationale Großraummine 337

Tintenroller:

Pelikan Großraummine 338

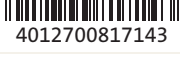

Bestell-Nr.	EAN	Farb-code	Artikel-Beschreibung	Liefer-einheit	Preis für	N/A	UVP € m. MwSt.
Patronenfüllhalter							
Faltschachtel							
817127	 4012700817129	●	Füllhalter Pura P40 Anthrazit F FS	1 ST	ST	N	89,00
817134	 4012700817136	●	Füllhalter Pura P40 Anthrazit M FS	1 ST	ST	N	89,00
817141	 4012700817143	●	Füllhalter Pura P40 Anthrazit B FS	1 ST	ST	N	89,00
Drehkugelschreiber							
Faltschachtel							
817394	 4012700817396	●	Kugelschreiber Pura K40 Anthrazit FS	1 ST	ST	N	79,00
Roller							
Faltschachtel							
817448	 4012700817440	●	Tintenroller Pura R40 Anthrazit FS	1 ST	ST	N	84,00

3 Jahre Garantie

PURA® Petrol

Petrol ist ein freundlicher Blauton, der zunächst etwas kühl wirkt. Durch einen geringen Gelb- und Grünanteil, der sich harmonisch mit der Basisfarbe Blau verbindet, erhöhen sich jedoch seine warmen und anregenden Eigenschaften. Ein tiefgründiges Petrol strahlt Ruhe und Gelassenheit aus – eine sehr inspirierende Wirkung.

Füllhalter:

Patronenfüllhalter • Enthält eine Edelstein Ink Tintenpatrone Sapphire • Passend für 2 Tintenpatronen TP/6 oder 1 Großraum-Patrone GTP oder 1 Pelikan Konverter • Hochglanzpolierte Edelstahlfeder in F, M und B

Kugelschreiber:

Drehmechanik • Internationale Großraummine 337

Tintenroller:

Pelikan Großraummine 338

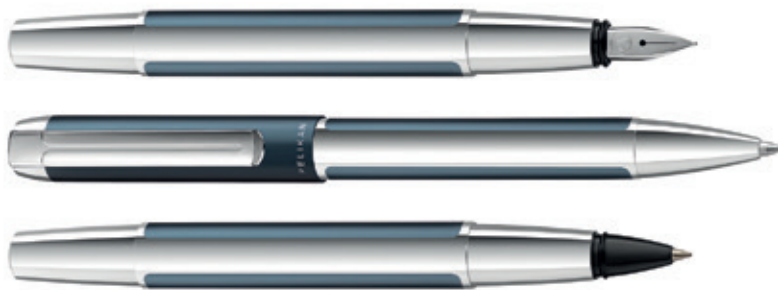

Bestell-Nr.	EAN	Farb-code	Artikel-Beschreibung	Liefer-einheit	Preis für	N/A	UVP € m. MwSt.
Patronenfüllhalter							
Faltschachtel							
817158	4012700817150	●	Füllhalter Pura P40 Petrol F FS	1 ST	ST	N	89,00
817165	4012700817167	●	Füllhalter Pura P40 Petrol M FS	1 ST	ST	N	89,00
817172	4012700817174	●	Füllhalter Pura P40 Petrol B FS	1 ST	ST	N	89,00
Drehkugelschreiber							
Faltschachtel							
817400	4012700817402	●	Kugelschreiber Pura K40 Petrol FS	1 ST	ST	N	79,00
Roller							
Faltschachtel							
817455	4012700817457	●	Tintenroller Pura R40 Petrol FS	1 ST	ST	N	84,00

3 Jahre Garantie

PURA® Bordeaux

Energie, Kraft und Leidenschaft verbinden wir mit Rot. Dieser Farbton ist ein Ausdruck purer Emotionen! Wegen seiner aktivierenden Wirkung wird er von offenen und kommunikativen Menschen bevorzugt. Der Blauanteil zügelt diesen intensiven Rot-Ton und verleiht ihm einen reifen, kontrollierten Charakter. Aus dieser Kombination entsteht ein edler Bordeaux-Farbton – der Erfolg und Selbstbewusstsein verkörpert.

Füllhalter:

Patronenfüllhalter • Enthält eine Edelstein Ink Tintenpatrone Sapphire • Passend für 2 Tintenpatronen TP/6 oder 1 Großraum-Patrone GTP oder 1 Pelikan Konverter • Hochglanzpolierte Edelstahlfeder in F, M und B

Kugelschreiber:

Drehmechanik • Internationale Großraummine 337

Tintenroller:

Pelikan Großraummine 338



Bestell-Nr.	EAN	Farb-code	Artikel-Beschreibung	Liefer-einheit	Preis für	N/A	UVP € m. MwSt.
Patronenfüllhalter							
Faltschachtel							
817189	 4012700817181		Füllhalter Pura P40 Bordeaux F FS	1 ST	ST	N	89,00
817196	 4012700817198		Füllhalter Pura P40 Bordeaux M FS	1 ST	ST	N	89,00
817202	 4012700817204		Füllhalter Pura P40 Bordeaux B FS	1 ST	ST	N	89,00
Drehkugelschreiber							
Faltschachtel							
817417	 4012700817419		Kugelschreiber Pura K40 Bordeaux FS	1 ST	ST	N	79,00
Roller							
Faltschachtel							
817462	 4012700817464		Tintenroller Pura R40 Bordeaux FS	1 ST	ST	N	84,00

3 Jahre Garantie

PURA® Waldgrün

Grün ist die Farbe, die am meisten Harmonie ausstrahlt. Sie entsteht aus der Kombination von Blau und Gelb und die Wirkung ist dementsprechend: Der rationale Blauanteil beruhigt, während der Gelbanteil zuversichtlich macht. Das kräftige Waldgrün ist eine abgedunkelte Variante des klassischen Grüns, das sich die Eigenschaften des Schwarzes zunutze macht. Es präsentiert sich stark – und doch bescheiden.

Füllhalter:

Patronenfüllhalter • Enthält eine Edelstein Ink Tintenpatrone Sapphire • Passend für 2 Tintenpatronen TP/6 oder 1 Großraum-Patrone GTP oder 1 Pelikan Konverter • Hochglanzpolierte Edelstahlfeder in F, M und B

Kugelschreiber:

Drehmechanik • Internationale Großraummine 337

Tintenroller:

Pelikan Großraummine 338



Bestell-Nr.	EAN	Farb-code	Artikel-Beschreibung	Liefer-einheit	Preis für	N/A	UVP € m. MwSt.
Patronenfüllhalter							
Faltschachtel							
817493			Füllhalter Pura P40 Waldgrün F FS	1 ST	ST	N	89,00
817509			Füllhalter Pura P40 Waldgrün M FS	1 ST	ST	N	89,00
817516			Füllhalter Pura P40 Waldgrün B FS	1 ST	ST	N	89,00
Drehkugelschreiber							
Faltschachtel							
817431			Kugelschreiber Pura K40 Waldgrün FS	1 ST	ST	N	79,00
Roller							
Faltschachtel							
817486			Tintenroller Pura R40 Waldgrün FS	1 ST	ST	N	84,00

3 Jahre Garantie



Leder-Etuis mit Reißverschluss

Die schwarzen, klassischen Leder-Etuis sind aus hochwertigem Rindsleder gefertigt und variieren in der Oberflächengestaltung: eine Variante mit sog. genarbter Struktur und die andere Variante in glattem Nappa-Leder. Innen schützt samtweiches, schwarzes Futter die Oberflächen der Schreibgeräte und versteckt sogar versehentlich entstandene Tintenflecke. Abgerundet wird das Etui durch den Reißverschluss, der das Etui für einen sicheren Transport gut verschließt.

Leder-Etui Schwarz:

Oberflächenvarianten: genarbte Struktur oder glattes Nappa-Leder • Für 2 Schreibgeräte, innen gehalten durch zwei flexible Stiftschlaufen



Bestell-Nr.	EAN	Farb-code	Artikel-Beschreibung	Liefer-einheit	Preis für	N/A	UVP € m. MwSt.
Leder-Etuis							
Etui aus Nappaleder (Schwarz)							
958017	 4012700958013	●	Nappalederetui TGX2N für 2 SG Schwarz	1 ST	ST		79,00
Etui aus genarbttem Leder (Schwarz)							
958025	 4012700958020	●	Lederetui geprägt TGX2E für 2 SG Schwarz	1 ST	ST		79,00

Leder-Etuis mit Klappverschluss

Die Leder-Etuis mit dem Klappverschluss gehören zu den Klassikern der Pelikan-Accessoires. Charakteristisch durch die Lederlasche, die durch einen Verschlussbogen gehalten wird und so die Schreibgeräte im Etui sichert. Diese Etuis sind aus hochwertigem, weichem Rindleder gefertigt. So entstehen für den Kenner wichtige Eigenschaften eines natürlichen Narben- und Faltenbildes.

Die Leder-Etuis werden mit einer Klapplasche verschlossen und können je nach gewählter Variante 1, 2 oder sogar 3 Schreibgeräte aufnehmen.

Leder-Etui (Klassiker):

Farbvarianten: schwarz oder schwarz mit grünem Verschlussbogen • Verfügbar als Etui für 1, 2 oder 3 Schreibgeräte



Bestell-Nr.	EAN	Farb-code	Artikel-Beschreibung	Liefer-einheit	Preis für	N/A	UVP € m. MwSt.
Leder-Etuis							
Etui aus Rindleder (Schwarz)							
923409		●	Schreibg.-Etui TG11 für 1 SG Leder Schwarz	1 ST	ST		63,00
923417		●	Schreibg.-Etui TG21 für 2 SG Leder Schwarz	1 ST	ST		66,00
923433		●	Schreibg.-Etui TG21 für 3 SG Leder Schwarz	1 ST	ST		68,00
Etui aus Rindleder (Schwarz-Grün)							
923524		●	Schreibg.-Etui TG12 für 1 SG Leder Schw.-Gr.	1 ST	ST		63,00
923722		●	Schreibg.-Etui TG22 für 2 SG Leder Schw.-Gr.	1 ST	ST		66,00
924092		●	Schreibg.-Etui TG32 für 3 SG Leder Schw.-Gr.	1 ST	ST		68,00

















Edelstein® Ink























Die Edelstein Ink Collection umfasst brillante Tintenfarben, die sich alle auf farblich passende Edelsteine aus der ganzen Welt beziehen. Pelikan hat für diese besondere Kollektion eine spezielle Rezeptur entwickelt. Ein Zusatz in dieser Rezeptur sorgt für ein besonders weiches Schreibgefühl und macht diese Tinte einzigartig. Der für Pelikan entworfene Flakon ist ein Schmuckstück aus Glas und ziert formschön jeden Schreibtisch.

Edelstein Ink Collection:

Brillante Farben, die berühmten Edelsteinen aus der ganzen Welt entsprechen
 • Erhältlich als Glasflakon oder als Großraum-Tintenpatrone im Metall-Etui • Jedes Metall-Etui enthält 6 Großraum-Tintenpatronen • Tipp für alle Patronenfüllhalter: Pelikan Konverter nutzen und mit der Wunsch-Tintenfarbe aus der Edelstein Ink Collection füllen



Bestell-Nr.	EAN	Farb-code	Artikel-Beschreibung	Liefer-einheit	Preis für	N/A	UVP € m. MwSt.
Edelstein® Ink Flakon							
Tintenglas							
301626	 4012700301628		Edelstein Ink Golden Beryl (Golden-Schimmer) 50 ml	1 GL	GL	N	18,20
300827	 4012700300829		Edelstein Ink Moonstone (Steingrau) 50 ml	1 GL	GL	A	18,20
300674	 4012700300676		Edelstein Ink Olivine (Olivgrün) 50ml	1 GL	GL	A	18,20
300025	 4012700300027		Edelstein Ink Aquamarine (Türkis) 50ml	1 GL	GL		18,20
339747	 4012700339744		Edelstein Ink Garnet (Dunkelrot) 50ml	1 GL	GL		18,20
339341	 4012700339348		Edelstein Ink Mandarin (Orange) 50ml	1 GL	GL		18,20
339366	 4012700339362		Edelstein Ink Aventurine (Grün) 50ml	1 GL	GL		18,20
339374	 4012700339379		Edelstein Ink Jade (Hellgrün) 50ml	1 GL	GL		18,20

Bestell-Nr.	EAN	Farb-code	Artikel-Beschreibung	Liefer-einheit	Preis für	N/A	UVP € m. MwSt.
Edelstein® Ink Flakon							
Tintenglas							
339382	 4012700339386		Edelstein Ink Topaz (Türkis-Blau) 50ml	1 GL	GL		18,20
339390	 4012700339393		Edelstein Ink Sapphire (Blau) 50ml	1 GL	GL		18,20
339408	 4012700339409		Edelstein Ink Onyx (Schwarz) 50ml	1 GL	GL		18,20
339226	 4012700339225		Edelstein Ink Tanzanite (Blau-Schwarz) 50ml	1 GL	GL		18,20
670802	 4012700670809		Edelstein Ink Set mit 8 Flakons Sortiert	1 PAK	PAK		145,60
			1 x Edelstein Ink Onyx (Schwarz) 50ml (339408)				18,20
			1 x Edelstein Ink Sapphire (Blau) 50ml (339390)				18,20
			1 x Edelstein Ink Topaz (Türkis-Blau) 50ml (339382)				18,20
			1 x Edelstein Ink Jade (Hellgrün) 50ml (339374)				18,20
			1 x Edelstein Ink Aventurine (Grün) 50ml (339366)				18,20
			1 x Edelstein Ink Garnet (Dunkelrot) 50ml (339747)				18,20
			1 x Edelstein Ink Mandarin (Orange) 50ml (339341)				18,20
			1 x Edelstein Ink Tanzanite (Blau-Schwarz) 50ml (339226)				18,20
Edelstein® Ink Tintenpatrone							
Metall-Etui							
300100	 4012700300102		Edelstein Ink Patronen Aquamarine (Türkis)	5 ET	ET		5,20
339648	 4012700339645		Edelstein Ink Patronen Garnet (Dunkelrot)	5 ET	ET		5,20
339671	 4012700339676		Edelstein Ink Patronen Aventurine (Grün)	5 ET	ET		5,20
339655	 4012700339652		Edelstein Ink Patronen Topaz (Türkis-Blau)	5 ET	ET		5,20
339630	 4012700339638		Edelstein Ink Patronen Sapphire (Blau)	5 ET	ET		5,20
339622	 4012700339621		Edelstein Ink Patronen Onyx (Schwarz)	5 ET	ET		5,20
339689	 4012700339683		Edelstein Ink Patronen Tanzanite (Blau-Schw.)	5 ET	ET		5,20

Edelstein Ink of the Year 2021 Golden Beryl – limitierte Stückzahl. Erhältlich ab März 2021.

Edelstein Ink of the Year 2020 Moonstone – limitierte Stückzahl.

Edelstein Ink of the Year 2018 Olivine – limitierte Stückzahl.

















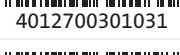

Tinte 4001®







































Die Farben der Tinte 4001 von Pelikan gehören zu den Produkten, mit denen Pelikan berühmt geworden ist und seit der Unternehmensgründung Bestand haben. Als Marke im späten 19. Jahrhundert erstmals erwähnt, ist die Tinte 4001 ein treuer Begleiter für Generationen von Schreibenden. Aufgrund der bis ins Feinste abgestimmten Rezeptur ist die bewährte Qualität der verschiedenen Tintenfarben 4001 stets verlässlich. Die Farbe königsblau ist auswaschbar und löschbar.

Tinte 4001:

Erhältlich als: Tintenglas mit 30ml, als kleine Tintenpatrone TP/6 und als Großraum-Tintenpatrone • Tintenpatronen passend für alle Pelikan und viele andere Patronen-Füllhalter • Tipp: Pelikan Konverter nutzen und mit der Wunsch-Tintenfarbe 4001 aus dem Tintenglas füllen







Bestell-Nr.	EAN	Farb-code	Artikel-Beschreibung	Liefer-einheit	Preis für	N/A	UVP € m. MwSt.
Tinte 4001®							
Tintenglas							
301010			Tinte 4001 78 Königsblau Glas 30ml	12 GL	GL		4,90
301028			Tinte 4001 78 Blau-Schwarz Glas 30ml	6 GL	GL		4,90
301051			Tinte 4001 78 Brillant-Schwarz Glas 30ml	12 GL	GL		4,90
301036			Tinte 4001 78 Brillant-Rot Glas 30ml	6 GL	GL		4,90
300056			Tinte 4001 78 Dunkelgrün 30ml	6 GL	GL		4,90
311902			Tinte 4001 78 Brillant-Braun Glas 30ml	6 GL	GL		4,90
311886			Tinte 4001 78 Violett Glas 30ml	6 GL	GL		4,90
311894			Tinte 4001 78 Türkis Glas 30ml	6 GL	GL		4,90
301343			Tinte 4001 78 Brillant-Pink Glas 30ml	6 GL	GL	N	4,90

Bestell-Nr.	EAN	Farb-code	Artikel-Beschreibung	Liefer-einheit	Preis für	N/A	UVP € m. MwSt.
Tinte 4001®							
Kunststoffflasche							
301135	 4012700301130		Tinte 4001 Königsblau Flasche 1000ml	1 FL	FL		36,85
301168	 4012700301161		Tinte 4001 Brillant-Schwarz Flasche 1000ml	1 FL	FL		36,85
Großraumtintenpatrone							
310748	 4012700310743		Tintenpatronen 4001 GTP/5 Königsblau	50 ET	ET		2,20
310607	 4012700310606		Tintenpatronen 4001 GTP/5 Blau- Schwarz	10 ET	ET		2,20
310615	 4012700310613		Tintenpatronen 4001 GTP/5 Brillant- Schwarz	10 ET	ET		2,20
310623	 4012700310620		Tintenpatronen 4001 GTP/5 Brillant- Rot	10 ET	ET		2,20
300070	 4012700300072		Tintenpatronen 4001 GTP/5 Dunkelgrün	10 ET	ET		2,20
310664	 4012700310668		Tintenpatronen 4001 GTP/5 Violett	10 ET	ET		2,20
310656	 4012700310651		Tintenpatronen 4001 GTP/5 Türkis	10 ET	ET		2,20
310672	 4012700310675		Tintenpatronen 4001 GTP/5 Pink	10 ET	ET		2,20
Standardtintenpatrone							
301176	 4012700301178		Tintenpatronen 4001 TP/6 Königsblau	50 ET	ET		1,49
301184	 4012700301185		Tintenpatronen 4001 TP/6 Blau- Schwarz	10 ET	ET		1,49
301218	 4012700301215		Tintenpatronen 4001 TP/6 Brillant- Schwarz	10 ET	ET		1,49
301192	 4012700301192		Tintenpatronen 4001 TP/6 Brillant- Rot	10 ET	ET		1,49
300087	 4012700300089		Tintenpatronen 4001 TP/6 Dunkelgrün	10 ET	ET		1,49
311928	 4012700311924		Tintenpatronen 4001 TP/6 Brillant- Braun	10 ET	ET		1,49
301697	 4012700301697		Tintenpatronen 4001 TP/6 Violett	10 ET	ET		1,49
301705	 4012700301703		Tintenpatronen 4001 TP/6 Türkis	10 ET	ET		1,49
321075	 4012700321077		Tintenpatronen 4001 TP/6 Pink	10 ET	ET		1,49

Textmarker-Tinte

Gelbe und grüne fluoreszierende Tinte für das Markieren und Notieren mit dem Füllhalter 205 DUO Highlighter. Feder und Tintenbehälter sind bei diesen Schreibgeräten speziell für die fluoreszierenden Tinten vorgesehen und aufeinander abgestimmt.



Bestell-Nr.	EAN	Farb-code	Artikel-Beschreibung	Liefer-einheit	Preis für	N/A	UVP € m. MwSt.
Textmarker-Tinte							
Tintenglas							
339580	 4012700339584		Textmarker-Tinte Neongrün Glas 30ml	1 GL	GL		5,05
344879	 4012700344878		Textmarker-Tinte Neongelb Glas 30ml	1 GL	GL		5,05

Dokumentenechte Tinte

Scribtol: Nicht für alle Füllhalter geeignet, jedoch für alle Zieh- und Zeichenfedern.

Fount India: Eignet sich für die Verwendung in Füllhaltern unter Beachtung von Pflegehinweisen. Details siehe unter www.pelikan.com







































Bestell-Nr.	EAN	Farb-code	Artikel-Beschreibung	Liefer-einheit	Preis für	N/A	UVP € m. MwSt.
Fount India®							
Tintenglas							
221143	 4012700221148	●	Füllhaltertinte Fount India, Schwarz, 30 ml	6 GL	GL		8,60
Scribtol®							
Kunststoffflasche							
221135	 4012700221131	●	Scribtol Tusche Schwarz, 30ml m. Spitzdüse	10 GL	GL		6,39

Konverter



Bestell-Nr.	EAN	Farb-code	Artikel-Beschreibung	Liefer-einheit	Preis für	N/A	UVP € m. MwSt.
Konverter							
Faltschachtel							
999128	 4012700999122		Konverter f. Pelikan Patronenfüllhalter C499	5 ST	ST		6,30

Minen für Kugelschreiber und Tintenroller

Bestell-Nr.	EAN	Farb-code	Artikel-Beschreibung	Liefer-einheit	Preis für	N/A	UVP € m. MwSt.
Großraummine Pelikan 337 für Kugelschreiber							
Faltschachtel							
915421	 4012700915429		KS-Mine 337 Blau F (0,8mm Ø) FS	5 ST	ST		5,55
915439	 4012700915436		KS-Mine 337 Blau M (1,0mmØ) FS	5 ST	ST		5,55
915447	 4012700915443		KS-Mine 337 Blau B (1,2mmØ) FS	5 ST	ST		5,55
915397	 4012700915399		KS-Mine 337 Schwarz F (0,8mmØ) FS	5 ST	ST		5,55
915405	 4012700915405		KS-Mine 337 Schwarz M (1,0mmØ) FS	5 ST	ST		5,55
915413	 4012700915412		KS-Mine 337 Schwarz B (1,2mmØ) FS	5 ST	ST		5,55
915389	 4012700915382		KS-Mine 337 Rot M (1,0mm Ø) FS	5 ST	ST		5,55
Mit dokumentenechter Paste nach ISO 12757-2							
Pelikan Kugelschreibermine 38 für Souverän 300 Level L5 Duo-Pen							
Köcher							
905406	 4012700905406		KS-Mine 38 dokumentenecht Blau M (1,0mmØ)	5 ST	ST		3,10
905414	 4012700905413		KS-Mine 38 dokumentenecht Schwarz M (1,0mmØ)	5 ST	ST		3,10
905422	 4012700905420		KS-Mine 38 dokumentenecht Rot M (1,0mmØ)	5 ST	ST		3,10
Mit dokumentenechter Paste nach ISO 12757-2							
Pelikan Tintenrollermine 338							
Faltschachtel							
908467	 4012700908469		Tintenrollermine 338 Blau F (0,8mmØ) FS	10 ST	ST		5,15
922187	 4012700922182		Tintenrollermine 338 Blau M (1,0mmØ) FS	10 ST	ST		5,15
977470	 4012700977472		Tintenrollermine 338 Blau B (1,2mmØ) FS	10 ST	ST		5,15
908483	 4012700908483		Tintenrollermine 338 Schwarz F (0,8mmØ) FS	10 ST	ST		5,15
922179	 4012700922175		Tintenrollermine 338 Schwarz M (1,0mmØ) FS	10 ST	ST		5,15
957027	 4012700957023		Tintenrollermine 338 Schwarz B (1,2mmØ) FS	10 ST	ST		5,15
Level L5 Tintenroller-Mine							
Faltschachtel							
978064	 4012700978066		Tintenroller-Mine Level L5 Blau	5 ST	ST		5,05
978072	 4012700978073		Tintenroller-Mine Level L5 Schwarz	5 ST	ST		5,05

Radierer

Bestell-Nr.	EAN	Farb-code	Artikel-Beschreibung	Liefer-einheit	Preis für	N/A	UVP € m. MwSt.
Radierer*							
D 150 200 215							
927269	 4012700927262		Ersatzradiergummi D150/D200/D215	5 ST	ST		3,50

*Ersatzradierer mit Reinigungsnadel

Schreibgeräte Präsent-Etui



Bestell-Nr.	EAN	Farb-code	Artikel-Beschreibung	Liefer-einheit	Preis für	N/A	UVP € m. MwSt.
Für 1-2 Elegance-Schreibgeräte							
Faltschachtel							
922500	 4012700922502		Präsent-Etui G5 für Elegance Schreibgeräte	1 ST	ST		*

*kostenlos

Präsentations-Säule für Elegance-Schreibgeräte

Oberteil ist drehbar

im edlen Champagner-Farbton
mit holzbraunen Elementen
abgesetzt

Unterteil 3-seitig zu öffnen.
Bietet Stauraum für Etuis und Zubehör

Dekokarten werden seitlich
gesteckt und bieten erste
Informationen

48 Schreibgeräte werden
präsentiert

optionale Anbringung der
Teststation

Gesamthöhe 172 cm,
nur 45cm Durchmesser

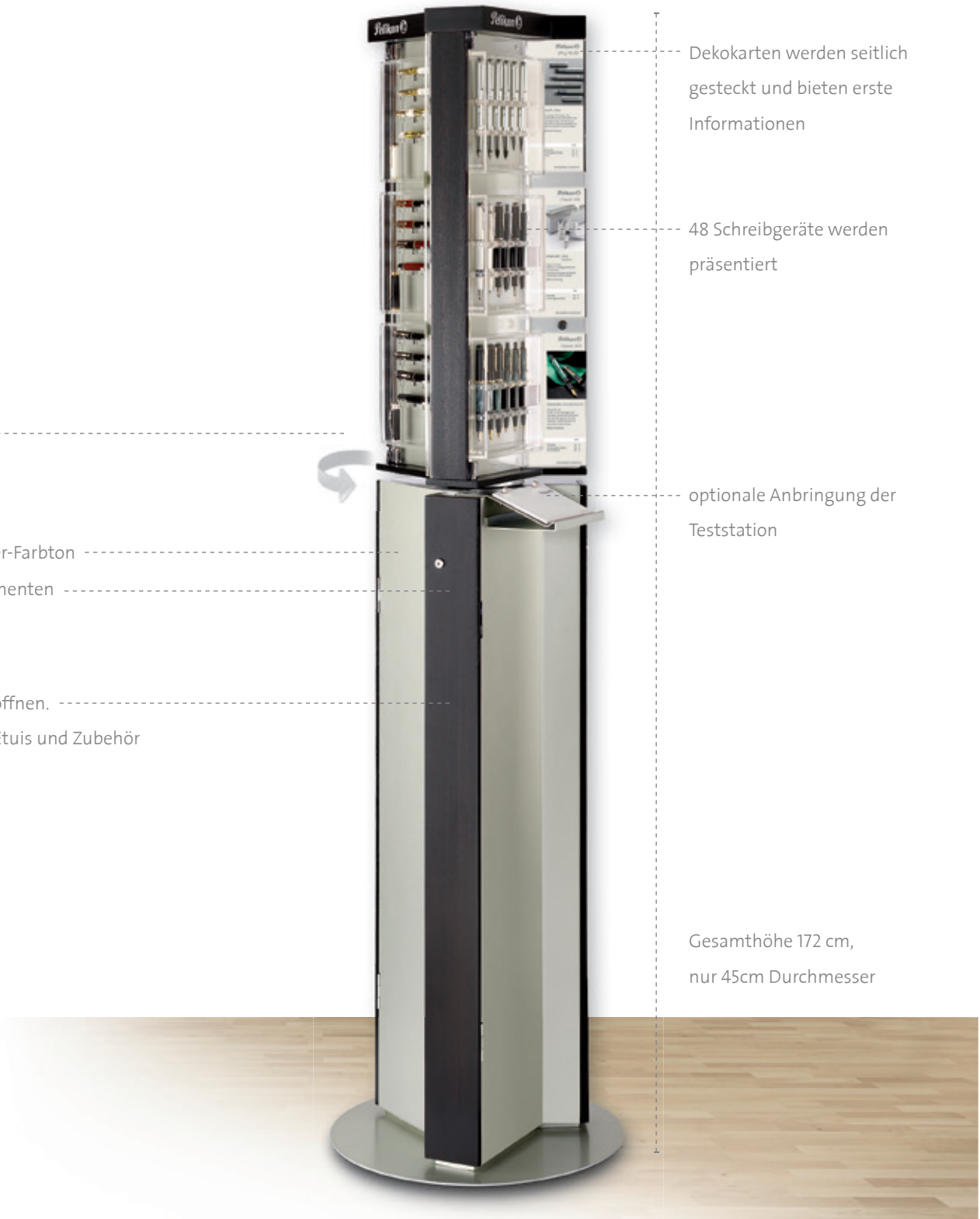

Füllungsvorschlag für Pelikan Präsentationssäule für Elegance-Schreibgeräte

Für eine optimale Präsentation des Elegance Sortiments						
Produkt	Variante	Art.-Nr.	SG in ST	Etuis in ST	UVP/ST inkl. MwSt.	Wert in UVP/ Gesamt inkl. MwSt.
Classic 200 Schwarz (hochkant-Seite für 18 SG)						
Kolbenfüllhalter	M200 Schwarz, F-Feder	983056	2		119,00	238,00
Kolbenfüllhalter	M200 Schwarz, M-Feder	983064	3		119,00	357,00
Patronen-Füllhalter	P200 Schwarz, M-Feder	930446	2		119,00	238,00
Patronen-Füllhalter	P200 Schwarz, B-Feder	930503	2		119,00	238,00
Kugelschreiber	K200 Schwarz	983171	2		102,00	204,00
Druckbleistift	D200 Schwarz	983221	1		102,00	102,00
Classic Marmoriert (hochkant-Seite für 18 SG)						
Kolbenfüllhalter	M200 Braun-Marmoriert, F-Feder	808804	1		119,00	119,00
Kugelschreiber	K200 Braun-Marmoriert	808958	1		102,00	102,00
Kolbenfüllhalter	M200 Grün-Marmoriert, B-Feder	983411	1		119,00	119,00
Bleistift	D200 Grün-Marmoriert	983239	1		102,00	102,00
Kolbenfüllhalter	M205 Blau-Marmoriert, EF-Feder	801850	1		130,00	130,00
Kugelschreiber	K205 Blau-Marmoriert	801898	1		102,00	102,00
Classic 205 Weiß I Schwarz (quer-Seite für 12 SG)						
Kolbenfüllhalter	M205 Weiß, F-Feder	971853	1		119,00	119,00
Kolbenfüllhalter	M205 Weiß, M-Feder	971846	1		119,00	119,00
Kolbenfüllhalter	M205 Schwarz, M-Feder	971770	1		119,00	119,00
Kolbenfüllhalter	M205 Schwarz, B-Feder	971754	1		119,00	119,00
Patronen-Füllhalter	P205 Schwarz, M-Feder	930750	1		119,00	119,00
Patronen-Füllhalter	P205 Schwarz, B-Feder	930875	1		119,00	119,00
Kugelschreiber	K205 Weiß	971747	1		102,00	102,00
Kugelschreiber	K205 Schwarz	971721	1		102,00	102,00
Classic 215 Ringe (quer-Seite für 12 SG)						
Kolbenfüllhalter	M215 F-Feder	948448	1		129,00	129,00
Kolbenfüllhalter	M215 M-Feder	948455	1		129,00	129,00
Kolbenfüllhalter	M215 B-Feder	948463	1		129,00	129,00
Kugelschreiber	K215	948471	1		114,00	114,00
Pura Anthrazit (hochkant-Seite für 18 SG)						
Patronen-Füllhalter	P40, F-Feder	817127	1		89,00	89,00
Kugelschreiber	K40	817394	1		79,00	79,00
Roller	R40	817448	1		84,00	84,00
Pura Bordeaux (hochkant-Seite für 18 SG)						
Patronen-Füllhalter	P40, M-Feder	817196	1		89,00	89,00
Kugelschreiber	K40	817417	1		79,00	79,00
Roller	R40	817462	1		84,00	84,00
Pura Silber (hochkant-Seite für 18 SG)						
Patronen-Füllhalter	P40, M-Feder	951970	1		89,00	89,00
Kugelschreiber	K40	951996	1		79,00	79,00
Roller	R40	952010	1		84,00	84,00
Pura Waldgrün (hochkant-Seite für 18 SG)						
Patronen-Füllhalter	P40, B-Feder	817516	1		89,00	89,00
Kugelschreiber	K40	817431	1		79,00	79,00
Roller	R40	817486	1		84,00	84,00
Pura Petrol (hochkant-Seite für 18 SG)						
Patronen-Füllhalter	P40, F-Feder	817158	1		89,00	89,00
Kugelschreiber	K40	817400	1		79,00	79,00
Roller	R40	817455	1		84,00	84,00
Pura Mokka (hochkant-Seite für 18 SG)						
Patronen-Füllhalter	P40, M-Feder	817226	1		89,00	89,00
Kugelschreiber	K40	817424	1		79,00	79,00
Roller	R40	817479	1		84,00	84,00
Geschenk-Etuis und Faltschachteln						
Elegance Geschenk-Etui G5		922500		18		
			48	18	4982,00	

Hinweis: Für jede Platzierung muss mindestens ein Erstauftrag in Höhe von 1.500 € erfolgen.
Kontaktieren Sie bitte bei weiteren Fragen Ihren Pelikan Kundenberater.

Die Bezeichnungen der einzelnen Ersatzteile entnehmen Sie bitte den folgenden Beispielen:

Füllhalter



Kugelschreiber | Bleistift

















Roller



















Patronen-Füllhalter Classic-Serie









Modellgruppe Classic 200 | 205 | 215

Bestell-Nr.	EAN	Farb-code	Artikel-Beschreibung	Liefer-einheit	Preis für	N/A	UVP € m. MwSt.
Füllhalter							
Feder							
958223	 4012700958228		Ersatz. FH M215/205 Edelstahlfeder EF mont.	1 ST	ST		38,50
946566	 4012700946560		Ersatz. FH M215/205 Edelstahlfeder F mont.	1 ST	ST		28,40
946574	 4012700946577		Ersatz. FH M215/205 Edelstahlfeder M mont.	1 ST	ST		28,40
946582	 4012700946584		Ersatz. FH M215/205 Edelstahlfeder B mont.	1 ST	ST		28,40
914028	 4012700914026		Ersatz. FH M205 Edelstahlfeder BB mont.	1 ST	ST		28,40
969139	 4012700969132		Ersatz. FH M200 Edelstahlfeder EF vergoldet	1 ST	ST		38,50
969121	 4012700969125		Ersatz. FH M200 Edelstahlfeder F vergoldet	1 ST	ST		28,40
969113	 4012700969118		Ersatz. FH M200 Edelstahlfeder M vergoldet	1 ST	ST		28,40
969105	 4012700969101		Ersatz. FH M200 Edelstahlfeder B vergoldet	1 ST	ST		28,40
Vorderteil mit montierter Edelstahlfeder							
950410	 4012700950413		Ersatz. FH P200 Vorderteil mit Feder EF	1 ST	ST		42,90
950451	 4012700950451		Ersatz. FH P200 Vorderteil mit Feder F	1 ST	ST		32,60
950469	 4012700950468		Ersatz. FH P200 Vorderteil mit Feder M	1 ST	ST		32,60
950477	 4012700950475		Ersatz. FH P200 Vorderteil mit Feder B	1 ST	ST		32,60
950485	 4012700950482		Ersatz. FH P205 Vorderteil mit Feder EF	1 ST	ST		42,90
950493	 4012700950499		Ersatz. FH P205 Vorderteil mit Feder F	1 ST	ST		32,60
950501	 4012700950505		Ersatz. FH P205 Vorderteil mit Feder M	1 ST	ST		32,60
950675	 4012700950673		Ersatz. FH P205 Vorderteil mit Feder B	1 ST	ST		32,60

Bestell-Nr.	EAN	Farb-code	Artikel-Beschreibung	Liefer-einheit	Preis für	N/A	UVP € m. MwSt.
Füllhalter							
Kappe							
946558	 4012700946553		Ersatz. FH M215 Kappe kpl. Schwarz	1 ST	ST		50,40
982256	 4012700982254		Ersatz. FH M205 Kappe kpl. Schwarz	1 ST	ST		50,40
982389	 4012700982384		Ersatz. FH M205 Kappe kpl. Weiß	1 ST	ST		50,40
998526	 4012700998521		Ersatz. FH M200 Kappe kpl. Schwarz	1 ST	ST		50,40
815666	 4012700815668		Ersatz. FH M200 Kappe kpl. Weiß	1 ST	ST		48,00
Tintenbehälter							
951459	 4012700951458		Ersatz. FH M215 Tintenbeh. kpl. Schw./Ringe	1 ST	ST		56,70
982223	 4012700982223		Ersatz. FH M205 Tintenbehälter kpl. Schwarz	1 ST	ST		50,40
982249	 4012700982247		Ersatz. FH M205 Tintenbehälter kpl. Weiß	1 ST	ST		50,40
804318	 4012700804310		Ersatz. FH M205 Tintenbeh.kpl.Blau-Marm.	1 ST	ST		50,40
998575	 4012700998576		Ersatz. FH M200 Tintenbehälter kpl. Schwarz	1 ST	ST		50,40
815673	 4012700815675		Ersatz. FH M200 Tintenbeh. kpl. Pastell-Grün	1 ST	ST		48,00
810227	 4012700810229		Ersatz. FH M200 Tintenbeh. kpl. Braun-Marm.	1 ST	ST		50,40
804332	 4012700804334		Ersatz. FH M200 Tintenbeh.kpl.Grün-Marm.	1 ST	ST		50,40
Clip							
946590	 4012700946591		Ersatz. FH M215/205 Clip	1 ST	ST		31,60
969162	 4012700969163		Ersatz. Füllhalter M200 Clip	1 ST	ST		31,60
Clipmutter							
998567	 4012700998569		Ersatz. FH M215/200, Clipmutter Schwarz	1 ST	ST		6,50
982397	 4012700982391		Ersatz. Füllhalter M205 Clipmutter Silber	1 ST	ST		6,50

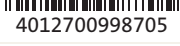
Bestell-Nr.	EAN	Farb-code	Artikel-Beschreibung	Liefer-einheit	Preis für	N/A	UVP € m. MwSt.
Druckkugelschreiber							
Unterteil							
946731	 4012700946737		Ersatz. KS K215 Unterteil kompl. Schwarz	1 ST	ST		24,20
982405	 4012700982407		Ersatz. KS K205 Unterteil kompl. Schwarz	1 ST	ST		24,20
982421	 4012700982421		Ersatz. KS K205 Unterteil kompl. Weiß	1 ST	ST		24,20
969022	 4012700969026		Ersatz. KS K200 Unterteil kompl. Schwarz	1 ST	ST		24,20
815697	 4012700815699		Ersatz. KS K200 Unterteil kompl. Weiß	1 ST	ST		23,00
Oberteil							
951467	 4012700951465		Ersatz. KS K215 Obert.kpl. Schwarz-Ringdesign	1 ST	ST		81,50
982439	 4012700982438		Ersatz. KS K205 Oberteil kompl. Schwarz	1 ST	ST		62,00
982454	 4012700982452		Ersatz. KS K205 Oberteil kompl. Weiß	1 ST	ST		62,00
804325	 4012700804327		Ersatz. KS K205 Obert.kpl.Blau-Marm.	1 ST	ST		62,00
998617	 4012700998613		Ersatz. KS K200 Oberteil kompl. Schwarz	1 ST	ST		62,00
815680	 4012700815682		Ersatz. KS K200 Oberteil kpl. Pastell-Grün	1 ST	ST		59,00
810234	 4012700810236		Ersatz. KS K200 Oberteil kompl. Braun-Marm.	1 ST	ST		62,00
804349	 4012700804341		Ersatz. KS K200 Obert.kpl.Grün-Marm.	1 ST	ST		62,00
Clip							
946624	 4012700946621		Ersatz. Kugelschreiber K215/205 Clip Silber	1 ST	ST		31,60
969055	 4012700969057		Ersatz. Kugelschreiber D200 Clip vergoldet	1 ST	ST		31,60
Clipmutter							
804363	 4012700804365		Ersatz. KS K205 Clipmutter Silber	1 ST	ST		6,50
998708	 4012700998705		Ersatz. KS/Bleist. K/D200 Clipmutter Schwarz	1 ST	ST		6,50
Drücker							
938951	 4012700938954		Ersatz. KS K215/205 Drücker Schwarz	1 ST	ST		6,50
918748	 4012700918741		Ersatz. KS K200 Drücker Schwarz	1 ST	ST		6,50
815703	 4012700815705		Ersatz. KS K200 Drücker Weiß	1 ST	ST		6,20

Bestell-Nr.	EAN	Farb-code	Artikel-Beschreibung	Liefer-einheit	Preis für	N/A	UVP € m. MwSt.
Druckbleistift							
Unterteil							
927251	 4012700927255		Ersatz. Bleist. D200 Untert. kpl. Schwarz	1 ST	ST		25,20
Oberteil							
998666	 4012700998668		Ersatz. Druckbleistift D200 Oberteil kpl. Sw	1 ST	ST		57,80
804356	 4012700804358		Ersatz. Bleist. D200 Obert.kpl.Grün-Marm.	1 ST	ST		57,80
Clip							
969055	 4012700969057		Ersatz. Kugelschreiber D200 Clip vergoldet	1 ST	ST		31,60
Clipmutter							
998708	 4012700998705		Ersatz. KS/Bleist. K/D200 Clipmutter Schwarz	1 ST	ST		6,50
Drücker							
999706	 4012700999702		Ersatz. Drücker f. D200 kpl. Sw-Gold	1 ST	ST		6,50
Mechanik							
999086	 4012700999085		Ersatz. Bleist.Mechanik kpl. 0,7 f. D200	1 ST	ST		24,20

Modellgruppe PURA®

Bestell-Nr.	EAN	Farb-code	Artikel-Beschreibung	Liefer-einheit	Preis für	N/A	UVP € m. MwSt.
Füllhalter							
Feder							
954651	 4012700954657		Ersatz. Pura P40 Edelstahlfeder EF	1 ST	ST		15,25
954669	 4012700954664		Ersatz. Pura P40 Edelstahlfeder F	1 ST	ST		15,25
954677	 4012700954671		Ersatz. Pura P40 Edelstahlfeder M	1 ST	ST		15,25
954685	 4012700954688		Ersatz. Pura P40 Edelstahlfeder B	1 ST	ST		15,25
Kappe							
818292	 4012700818294		Ersatz. FH/Roller Pura P/R40 Kappe Anthrazit	1 ST	ST	N	46,70
818308	 4012700818300		Ersatz. FH/Roller Pura P/R40 Kappe Petrol	1 ST	ST	N	46,70
818315	 4012700818317		Ersatz. FH/Roller Pura P/R40 Kappe Bordeaux	1 ST	ST	N	46,70
818322	 4012700818324		Ersatz. FH/Roller Pura P/R40 Kappe Mokka	1 ST	ST	N	46,70
818339	 4012700818331		Ersatz. FH/Roller Pura P/R40 Kappe Waldgrün	1 ST	ST	N	46,70
963397	 4012700963390		Ersatz. FH/Roller Pura P/R40 Kappe Silber	1 ST	ST		46,70

Ersatzteile Reparatur- und Gravurservice

Reparaturen und Gravuren

Schreibgeräte-Reparaturen sowie Gravuraufträge für eingesandte Schreibgeräte senden Sie bitte als Wertpaket direkt an die

Pelikan PBS-Produktionsgesellschaft mbH & Co. KG
Abteilung P 1
Pelikanstraße 11
31228 Peine/Vöhrum

Bei Rückfragen und Ersatzteilbestellungen wenden Sie sich bitte direkt an unsere Kundenberater/innen.

Reparaturpauschalen

Reparaturpauschale	9,50 €*
Versandkostenpauschale	3,90 €*
Umtausch einwandfreier Gold- und Stahlfedern innerhalb der ersten vier Wochen	kostenlos

Von jeder auszuführenden Reparatur erstellen wir auf Wunsch einen gebührenfreien Reparaturkosten-Voranschlag.

Federwechsel (innerhalb der ersten vier Wochen nach Kauf)

Wenn Sie eine Feder anderer Breite einsetzen wollen, bietet Pelikan Ihnen die Möglichkeit, den Austausch innerhalb der ersten vier Wochen nach Kauf für Sie durchzuführen (bitte präsentieren Sie hierzu Ihren Kaufbeleg). Der Wechsel innerhalb der Standard-Federbreiten F, M und B ist dabei kostenlos. Durch den erhöhten Aufwand bei der Herstellung dieser Goldfedern erheben wir für den Wechsel in die Sonderfederbreiten EF sowie BB und IB (800/805) einen Aufpreis in Höhe von:

Für Classic M200, M205 und M215: 10 €
Für Souverän M300, M400, M405, M600 und M605: 35 €

Für Souverän M800, M805 und M1000: 55 €
Für Toledo M700 und M900: 55 €

Bitte kontaktieren Sie für einen Federwechsel den Fachhändler Ihres Vertrauens oder senden Sie den Kolbenfüllhalter als versicherte Warensendung an:

Pelikan Produktionsgesellschaft mbH & Co. KG
Reparatur-Gravur-Service
Pelikanstraße 11
31228 Peine/Vöhrum

Pauschalen für Schreibgeräte-Beschriftungen

Beschriftungen können auf nahezu allen Pelikan-Schreibgeräten vorgenommen werden. Wenn nicht anders vorgeschrieben, wird bei Schreibgeräten die Kappe bzw. das Schaftoberteil graviert.

Gravuren bzw. Guilloche auf Schreibgeräte-Kunststoffteilen
Preise je Stück Beschriftung: 7,90 €*

Laser-Gravuren auf Metall-Schreibgeräten und -Etuis
Preise je Stück Beschriftung: 7,90 €*

Faksimile-Gravur (Gravur der eigenen Unterschrift)
Preise je Stück Beschriftung: 12,90 €*

Entnehmen Sie dem Pelikan Schreibgeräte-Beschriftungen Auftragsformular auf den nächsten Seiten weitere Informationen zum Gravurverfahren und dem Bestellvorgang. Das Formular können Sie bei Ihrem Pelikan-Berater abfordern.

Serie		Standardgravur		Lasergravur	
		Kappe/Oberteil	Schaft	Kappe/Oberteil	Schaft
215	Füllhalter/Roller	X	–	–	–
215	Kugelschreiber/Bleistift	–	X	–	–
205/200/150	Füllhalter/Roller	X	X	–	–
205/200/150	Kugelschreiber/Bleistift	–	X	–	–
Pura	Füllhalter/Roller	X	X	X	X
Pura	Kugelschreiber	X	X	X	X

*zzgl. MwSt.

PELIKAN Schreibgeräte-Beschriftungen

**Beschriftungen können auf nahezu allen Pelikan-Schreibgeräten vorgenommen werden.
Die Gravurverfahren sind abhängig von dem Material des Schreibgerätes.**

Händlername: _____ Kunden-Nr.: _____

Ansprechpartner: _____ Datum: _____

Telefon: _____ E-Mail: _____

Gravurarten und Schrifttypen**Gravur bzw. Guilloche auf Schreibgeräte-Kunststoffteilen**

Mögliche Schriftarten:

 Schrifttype A – PELIKAN Schrifttype C – *Pelikan* Schrifttype B – Pelikan Schrifttype D – *Pelikan* **Laser-Gravuren auf Metall-Schreibgeräten**

In allen üblichen Windows-Schriftarten

 Faksimile-GravurAls Vorlage wird eine Unterschrift in der Größe von max. 8 x 1,5 cm (B x H) benötigt,
geschrieben mit schwarzem Kugelschreiber oder Fineliner. Rechtshänder
(wenn unbekannt = Rechtshänder) Linkshänder**Gravurtext**

1	2	3	4	5	6	7	8	9	10	11	12	13	14	15	16	17	18	19	20	21
---	---	---	---	---	---	---	---	---	----	----	----	----	----	----	----	----	----	----	----	----

Bitte beachten:

Wenn nicht anders vorgeschrieben, wird bei Schreibgeräten die Kappe bzw. das Schaftoberteil graviert.

Schreibgerät Hiermit bestelle ich verbindlich ein graviertes Schreibgerät:

Art.-Nr./ Bezeichnung: _____

 Hiermit übersende ich beigefügtes Schreibgerät an die Gravur-Servicestelle:

Pelikan PBS-Produktionsgesellschaft mbH & Co. KG
Abteilung P 1
Pelikanstraße 11
31228 Peine/Vöhrum

PELIKAN Online-Service für Hochwertige Schreibgeräte

Unser Kompetenz-Zentrum in Peine/Vöhrum bietet einen umfassenden After-Sales Service.

Im Falle des Reparaturbedarfs bietet unser Kompetenz-Zentrum Ihnen die Möglichkeit, die Reparatur Ihrer hochwertigen Pelikan Schreibgeräte auf einfachem Wege abzuwickeln und jederzeit den aktuellen Stand der Bearbeitung abzufragen und zu verfolgen.

Melden Sie jeden Reparaturvorgang hochwertiger Schreibgeräte online an, um viele Vorteile zu nutzen.

Ihre Vorteile auf einen Blick

- **Zeitersparnis:** Bearbeitungsstatus der Reparatur kann bequem und zeitsparend jederzeit online abgerufen werden.
- **Geringer Erfassungsaufwand:** Einfache Erfassung des Reparaturgrunds sowie anschließender Erhalt eines Versandscheins per E-Mail.
- **Rascher Informationsabruf:** Erhalt des Kostenvoranschlags sowie der Information über Abschluss der Reparatur per E-Mail.
- **Bequeme Abwicklung des Bezahlvorgangs:** Das bevorzugte Bezahlverfahren wird automatisch in Ihren Stammdaten hinterlegt.
- **Reparaturstatus-Übersicht: jederzeit!**

PELIKAN Online-Service für Hochwertige Schreibgeräte



Wie funktioniert die Anmeldung im Online-Portal?

1. Besuchen Sie das Service-Portal auf unserer Website:
www.pelikan.com/schreibgeraetereparatur.
2. Nutzen Sie zur Anmeldung Ihre Pelikan-Kundennummer
3. Legen Sie einen neuen Reparaturauftrag an und beschreiben Sie kurz den Reparaturgrund.
4. Nach Erfassen speichern Sie den Auftrag ab.
5. Anschließend erhalten Sie die Reparaturbestätigung sowie den Versandschein mit RMA-Nummer im PDF-Format.

Die obere Hälfte des ausgedruckten Versandscheines kleben Sie bitte außen auf die Sendung. Die untere Hälfte legen Sie der Sendung bei.

6. Senden Sie das Schreibgerät an die Pelikan Reparaturabteilung und verfolgen Sie jederzeit den aktuellen Bearbeitungsstand.

Pelikan PBS-Produktionsgesellschaft mbH & Co. KG
Abteilung P 1
Pelikanstraße 11
31228 Peine/Vöhrum

Ersatzteile Pelikan Service-Tüte

Die Pelikan-Service-Tüte

Bitte verwenden Sie für die Einsendung beanstandeter Pelikan-Schreibgeräte jeweils pro Artikel eine Service-Tüte.

Beachten Sie bitte Folgendes beim Einsenden:

Kaufbeleg/ausgefüllte Garantiekarte zum deutlichen Nachweis des Garantieanspruchs beilegen.

Vorderseite

Pelikan 

Reparatur Nr. / Repair bag Datum / Date _____
Für den Kunden / For customer

Firmenstempel des Händlers / Stamp of retailer

Bitte Rückseite beachten / Information on back

Pelikan 

Reparatur Nr. / Repair bag Datum / Date _____
Für den Händler / For retailer

Adresse / Address

Pelikan 

Reparatur Nr. / Repair bag Datum / Date _____

Pelikan PBS-Produktionsgesellschaft mbH & Co. KG
Abtlg.: Service FWI
Pelikanstr. 11, 31228 Peine/Vöhrum, Germany

If you are outside Germany or Austria, please send this bag to your local Pelikan sales organisation.

Firmenstempel des Händlers / stamp of retailer

Bei einem Warenwert ab 100,-€ empfehlen wir den Versand als "Wert national" bzw. "Wert international".
Nur für 1 Stück.
Achtung: Bitte unbedingt den Kaufbeleg beifügen.

We recommend to insure the parcel if the value of goods is above 100,-€. Only pack one pen per bag.
Please send in the original receipt of purchase.

<input type="checkbox"/> Füllhalter / Fountain pen	Modell / Model _____
<input type="checkbox"/> Kugelschreiber / Ballpoint pen	Modell / Model _____
<input type="checkbox"/> Bleistift / Mechanical pencil	Modell / Model _____
<input type="checkbox"/> Sonstige / Other Models	Modell / Model _____

Bitte prüfen Sie anhand der Reparatur-Preisliste, ob sich eine Reparatur lohnt oder ob ein neues Gerät wirtschaftlicher wäre.
Please check with the help of the repair price list if a repair is worth doing.

Bitte wenden.
Please turn page.

 Quality since 1838 · Made in Germany
www.pelikan.com/exclusive

1. Abschnitt
Endverbraucher-
Abschnitt2. Abschnitt
Händler-Abschnitt◀ Adressen-
Aufkleber.

Bitte ablösen und zum Versand an Pelikan verwenden

Rückseite

Aushändigung des reparierten Schreibgerätes erfolgt nur gegen Vorlage dieses Kontrollabschnittes.
The repaired writing instrument can only be returned against this receipt.

Reparaturbeutel wurde am _____ geschickt an:
Pelikan PBS-Produktionsgesellschaft mbH & Co. KG
Abtlg.: Service FWI
Pelikanstr. 11, 31228 Peine/Vöhrum, Germany

Repair bag was sent on _____ to:

Bitte gewünschte Reparatur ankreuzen
Please mark which repair you need

<input type="checkbox"/> Füllhalter / Fountain pen	<input type="checkbox"/> Kugelschreiber / Ballpoint pen
<input type="checkbox"/> Roller / Roller ball	<input type="checkbox"/> Bleistift / Mechanical pencil
	<input type="checkbox"/> Druckknopf (Mod. 200/400) / Push-button (mod. 200/400)



- Kappe / Cap
- Clip / Clip
- Mechanik / Mechanism
- Schaft / Barrel
- Vorderteil / Front part
- Tintenfluss / Ink flow
- Federwechsel / Nib exchange
- Federqualität / Nib quality



- Kappe / Cap
- Clip / Clip
- Oberteil / Top section
- Mechanik / Mechanism
- Unterteil / Front section
- Spitze / Tip
- Mine / Refill

Sonstige Hinweise / Additional comments

016 204

Bestell-Nr. 016 204

Federbreiten (Standard)

- EF = extra fein
- F = fein
- M = mittel
- B = breit

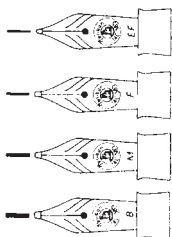

Feder

Das Herzstück eines guten Füllhalters ist die Feder. Über 90 % aller verkauften Füllhalter haben die Federstärke F, M oder B. Alle Elegance Schreibgeräte werden in diesen Federbreiten angeboten. So wird es für den Käufer einfacher und übersichtlicher und erleichtert im Handel die Arbeit.

Die Feder verleiht der Schrift einen persönlichen Charakter und verwandelt sie in eine, jedem Menschen individuelle und einzigartige Handschrift.

Die hochqualitativen Federn von Pelikan erlauben eine flüssige Handschrift sowohl für geübte wie auch für Gelegenheitschreiber. Schmalere Federn wie EF (extra fein) oder F (fein) sind vor allem für kleine Notizen oder Menschen mit präziser, kleiner Handschrift geeignet. Für Gelegenheitschreiber, Unterschriften und schwungvolle Handschriften empfehlen wir mittlere bis breite Federn wie M (medium) und B (breit).

Federwechsel bei Classic-Serien

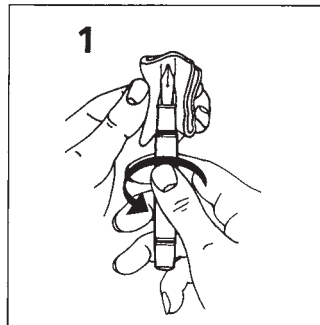

1 Feder mit weichem, fettfreiem Tuch festhalten und Schreibgerät laut Angabe drehen.

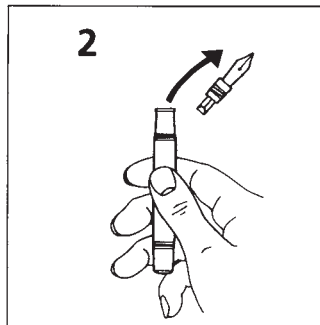

2 Bisherige Feder entnehmen.

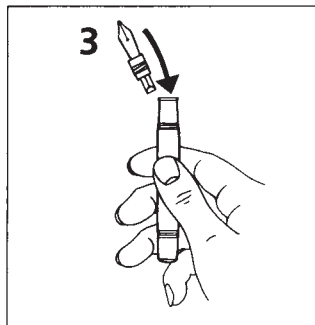

3 Neue Feder einsetzen.

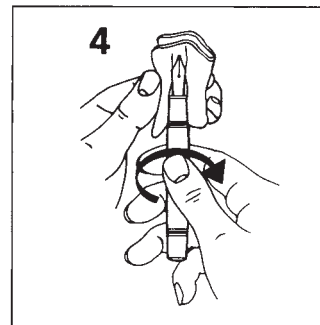

4 Feder mit weichem, fettfreiem Tuch festhalten und Schreibgerät laut Angabe drehen.

Ein Wort zur Pflege

- 1 Schreibgerät **nicht** mit heißen Wasser oder Alkohol reinigen. Verwenden Sie kaltes Wasser.
- 2 Wird Ihr Füllhalter mehrere Wochen nicht benutzt, Tintenbehälter leeren, mit kaltem Wasser spülen.
- 3 Bei unregelmäßigem Gebrauch den Füllhalter nur halb befüllen. Wenn Sie den Füllhalter schon länger nicht mehr benutzt haben, stellen Sie bitte sicher, dass Sie ihn vor dem erneuten Gebrauch reinigen.
- 4 Farbige Tinten enthalten eine höhere Menge an Pigmenten als königsblaue Tinte. Daher sollten Sie bei der Verwendung von farbigen Tinten Ihr Schreibgerät öfter reinigen.
- 5 Spezial Tinten/Tusche (z. B. Pelikan Fount India): Bei seltenem Gebrauch den Füllhalter nur mit wenig Tinte befüllen und möglichst alle 3-5 Monate mit lauwarmem Wasser (ohne jegliche Zusätze) durchspülen.

Darstellung der Nachfüll-Funktion

Füllhalter mit Kolbenmechanik

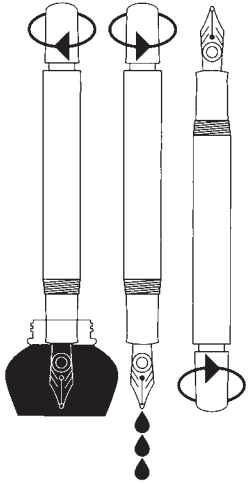

Füllhalter mit Patronen-System

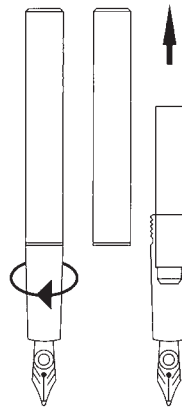

Füllhalter mit Patronen-System (Epoch)

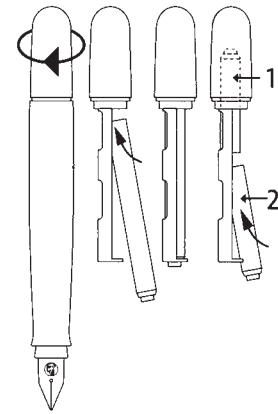

Füllhalter mit Converter-System

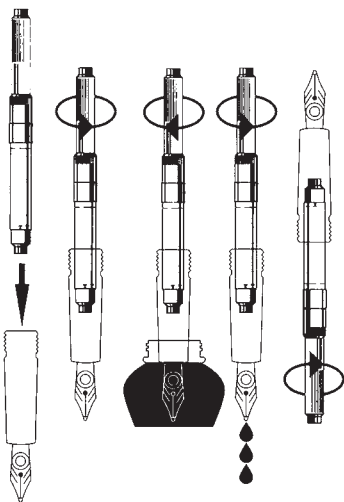

Kugelschreiber mit Druckmechanik

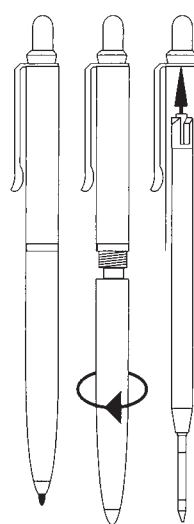

Tintenroller

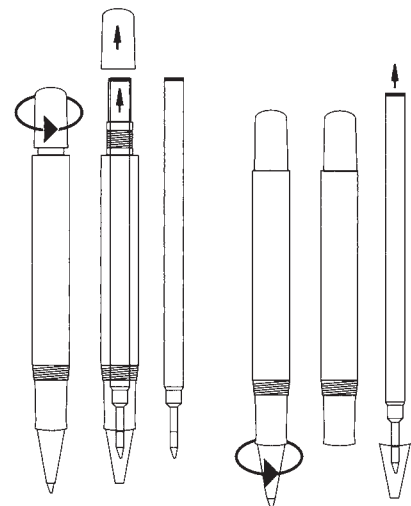

Bleistift mit Druckmechanik

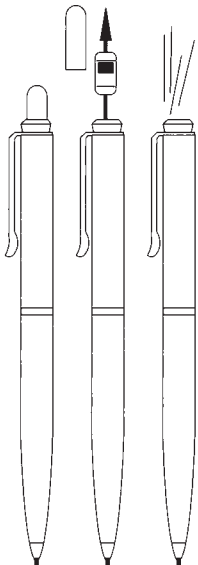



Stola®

Snap® | Metall-Clip mit Schnapp-Mechanismus

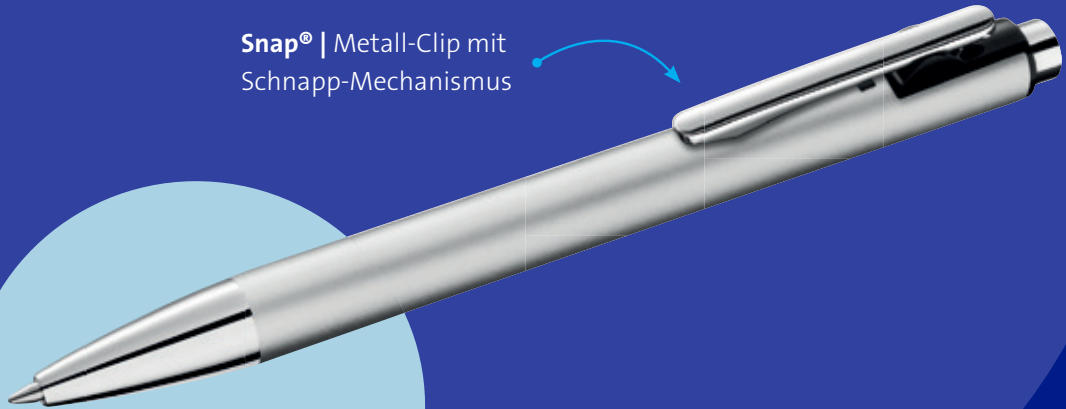

Professional Writing

Schreibgeräte passend zu jedem Anlass

- Snap®
- Jazz®
- stola®
- Minen für Kugelschreiber und Tintenroller



JAZZ®
Tune your colours

Snap®

Metall-Kugelschreiber mit Drücker-Mechanismus • Klare, zylindrische Form aus Aluminium • Drücker, Clip und Messing-Spitze verchromt • Großraummine mit dokumentenechter Paste nach DIN ISO 12757-2 • Schreibfarbe Blau • **Erhältlich ab Februar 2021**

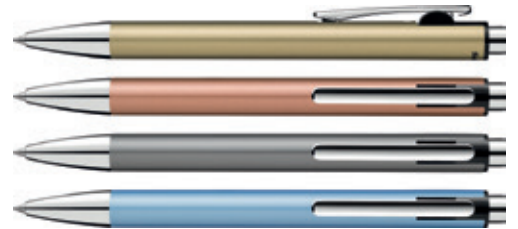

Bestell-Nr.	EAN	Farb-code	Artikel-Beschreibung	Liefer-einheit	Lager-packung	Preis für	N/A	UVP € m. MwSt.
Snap® Display								
604611			Keildisplay Snap Metallic K10D/12 sort.	1 PAK		PAK	N	118,80
			2 x Kugelschreiber Snap Metallic K10 Silber FS (817691)					9,90
			2 x Kugelschreiber Snap Metallic K10 Platin FS (817707)					9,90
			2 x Kugelschreiber Snap Metallic K10 Gold FS (817714)					9,90
			2 x Kugelschreiber Snap Metallic K10 Rosegold FS (817721)					9,90
			2 x Kugelschreiber Snap Metallic K10 Kupfer FS (817738)					9,90
			2 x Kugelschreiber Snap Metallic K10 Frostblau FS (817745)					9,90



Lose Ware								
817691			Kugelschreiber Snap Metallic K10 Silber FS	3 ST	540 ST	ST	N	9,90
817707			Kugelschreiber Snap Metallic K10 Platin FS	3 ST	540 ST	ST	N	9,90
817714			Kugelschreiber Snap Metallic K10 Gold FS	3 ST	540 ST	ST	N	9,90
817721			Kugelschreiber Snap Metallic K10 Rosegold FS	3 ST	540 ST	ST	N	9,90
817738			Kugelschreiber Snap Metallic K10 Kupfer FS	3 ST	540 ST	ST	N	9,90
817745			Kugelschreiber Snap Metallic K10 Frostblau FS	3 ST	540 ST	ST	N	9,90

Blisterkarte								
817639			Kugelschreiber Snap Metallic K10 Silber Bl	8 ST	240 ST	ST	N	9,90
817646			Kugelschreiber Snap Metallic K10 Platin Bl	8 ST	240 ST	ST	N	9,90
817653			Kugelschreiber Snap Metallic K10 Gold Bl	8 ST	240 ST	ST	N	9,90
817660			Kugelschreiber Snap Metallic K10 Rosegold Bl	8 ST	240 ST	ST	N	9,90
817677			Kugelschreiber Snap Metallic K10 Kupfer Bl	8 ST	240 ST	ST	N	9,90
817684			Kugelschreiber Snap Metallic K10 Fostblau Bl	8 ST	240 ST	ST	N	9,90
817622			Kugelschreiber Snap Metallic K12 sort. Bl	8 ST	240 ST	ST	N	9,90

































Jazz® Classic



Metall-Kugelschreiber mit Dreh-Mechanismus • Elastischer Clip • Unterteil besteht aus glänzend lackiertem Messing • Oberteil, Clip und Spitze verchromt • Großraummine mit dokumentenechter Paste nach DIN ISO 12757-2 • Schreibfarbe Blau



Bestell-Nr.	EAN	Farb-code	Artikel-Beschreibung	Liefer-einheit	Lager-packung	Preis für	N/A	UVP € m. MwSt.
Jazz® Classic Display								
603980	 4012700603982		Keildisplay Jazz Classic K35CD/15 ST sortiert	1 PAK	PAK			104,25
			1 x Kugelschreiber Jazz Classic K35 Rot FS (806961)					6,95
			1 x Kugelschreiber Jazz Classic K35 Orange FS (815024)					6,95
			1 x Kugelschreiber Jazz Classic K35 Senfgelb FS (815017)					6,95
			1 x Kugelschreiber Jazz Classic K35 Türkis FS (815000)					6,95
			1 x Kugelschreiber Jazz Classic K35 Petrol FS (814997)					6,95
			2 x Kugelschreiber Jazz Classic K35 Beere FS (806992)					6,95
			2 x Kugelschreiber Jazz Classic K35 Warmgrau FS (807005)					6,95
			2 x Kugelschreiber Jazz Classic K35 Weiß FS (806978)					6,95
			2 x Kugelschreiber Jazz Classic K35 Schwarz FS (806930)					6,95
			2 x Kugelschreiber Jazz Classic K35 Dunkelblau FS (806947)					6,95
Lose Ware								
806930	 4012700806932	●	Kugelschreiber Jazz Classic K35 Schwarz FS	3 ST	540 ST	ST		6,95
806947	 4012700806949	●	Kugelschreiber Jazz Classic K35 Dunkelblau FS	3 ST	540 ST	ST		6,95
814997	 4012700814999	●	Kugelschreiber Jazz Classic K35 Petrol FS	3 ST	540 ST	ST		6,95
815000	 4012700815002	●	Kugelschreiber Jazz Classic K35 Türkis FS	3 ST	540 ST	ST		6,95
815017	 4012700815019	●	Kugelschreiber Jazz Classic K35 Senfgelb FS	3 ST	540 ST	ST		6,95
815024	 4012700815026	●	Kugelschreiber Jazz Classic K35 Orange FS	3 ST	540 ST	ST		6,95
806961	 4012700806963	●	Kugelschreiber Jazz Classic K35 Rot FS	3 ST	540 ST	ST		6,95
806992	 4012700806994	●	Kugelschreiber Jazz Classic K35 Beere FS	3 ST	540 ST	ST		6,95
807005	 4012700807007	●	Kugelschreiber Jazz Classic K35 Warmgrau FS	3 ST	540 ST	ST		6,95
806978	 4012700806970		Kugelschreiber Jazz Classic K35 Weiß FS	3 ST	540 ST	ST		6,95

Bestell-Nr.	EAN	Farb-code	Artikel-Beschreibung	Liefer-einheit	Lager-packung	Preis für	N/A	UVP € m. MwSt.
Jazz® Classic								
Blisterkarte								
807098			Kugelschreiber Jazz Classic K35 Schwarz Bl	8 ST	240 ST	ST		6,95
807104			Kugelschreiber Jazz Classic K35 Dunkelblau Bl	8 ST	240 ST	ST		6,95
815031			Kugelschreiber Jazz Classic K35 Petrol Bl	8 ST	240 ST	ST		6,95
815048			Kugelschreiber Jazz Classic K35 Türkis Bl	8 ST	240 ST	ST		6,95
815055			Kugelschreiber Jazz Classic K35 Senfgeb Bl	8 ST	240 ST	ST		6,95
815062			Kugelschreiber Jazz Classic K35 Orange Bl	8 ST	240 ST	ST		6,95
807111			Kugelschreiber Jazz Classic K35 Rot Bl	8 ST	240 ST	ST		6,95
807159			Kugelschreiber Jazz Classic K35 Beere Bl	8 ST	240 ST	ST		6,95
807166			Kugelschreiber Jazz Classic K35 Warmgrau Bl	8 ST	240 ST	ST		6,95
807135			Kugelschreiber Jazz Classic K35 Weiß Bl	8 ST	240 ST	ST		6,95
809047			Kugelschreiber Jazz Classic K35 sort. Bl	8 ST	240 ST	ST		6,95

















Jazz® Pastell



Metall-Kugelschreiber mit Dreh-Mechanismus • Elastischer Clip • Ober- und Unterteil bestehen aus matt lackiertem Messing • Clip und Spitze verchromt • Großraummine mit dokumentenechter Paste nach DIN ISO 12757-2 • Schreibfarbe Blau



Bestell-Nr.	EAN	Farb-code	Artikel-Beschreibung	Liefer-einheit	Lager-packung	Preis für	N/A	UVP € m. MwSt.
Jazz® Pastell								
Display								
603386			Keildisplay Jazz Pastell K36CD/12 ST sortiert	1 PAK		PAK		83,40
	4012700603388							
			2 x Kugelschreiber Jazz Pastell K36 Mint FS (812627)					6,95
			2 x Kugelschreiber Jazz Pastell K36 Blau FS (812634)					6,95
			2 x Kugelschreiber Jazz Pastell K36 Lavendel FS (812641)					6,95
			2 x Kugelschreiber Jazz Pastell K36 Rose FS (812658)					6,95
			2 x Kugelschreiber Jazz Pastell K36 Apricot FS (812665)					6,95
			2 x Kugelschreiber Jazz Pastell K36 Limelight FS (812672)					6,95
Faltschachtel								
812627			Kugelschreiber Jazz Pastell K36 Mint FS	1 ST	85 ST	ST		6,95
	4012700812629							
812634			Kugelschreiber Jazz Pastell K36 Blau FS	1 ST	85 ST	ST		6,95
	4012700812636							
812641			Kugelschreiber Jazz Pastell K36 Lavendel FS	1 ST	85 ST	ST		6,95
	4012700812643							
812658			Kugelschreiber Jazz Pastell K36 Rose FS	1 ST	85 ST	ST		6,95
	4012700812650							
812665			Kugelschreiber Jazz Pastell K36 Apricot FS	1 ST	85 ST	ST		6,95
	4012700812667							
812672			Kugelschreiber Jazz Pastell K36 Limelight FS	1 ST	85 ST	ST		6,95
	4012700812674							
Blisterkarte								
812610			Kugelschreiber Jazz Pastell K36 sort. Bl	8 ST	240 ST	ST		6,95
	4012700812612							

Jazz® Elegance

Metall-Kugelschreiber mit Dreh-Mechanismus •
Elastischer Clip • Ober- und Unterteil bestehen aus
lackiertem Messing • Clip und Spitze verchromt •
Großraummine mit dokumentenechter Paste nach
DIN ISO 12757-2 • Schreibfarbe Blau



Bestell-Nr.	EAN	Farb-code	Artikel-Beschreibung	Liefer-einheit	Lager-packung	Preis für	N/A	UVP € m. MwSt.
Jazz® Elegance Display								
602143	 4012700602145		Keildisplay Jazz Elegance K36D/12 ST Sortiert	1 PAK	PAK			83,40
			6 x Kugelschreiber Jazz Elegance K36 Schwarz FS (807050)					6,95
			6 x Kugelschreiber Jazz Elegance K36 Perlweiß FS (807067)					6,95





Lose Ware								
807050	 4012700807052	●	Kugelschreiber Jazz Elegance K36 Schwarz FS	3 ST	540 ST	ST		6,95
807067	 4012700807069	●	Kugelschreiber Jazz Elegance K36 Perlweiß FS	3 ST	540 ST	ST		6,95
Blisterkarte								
807210	 4012700807212	●	Kugelschreiber Jazz Elegance K36 Schwarz Bl.	8 ST	240 ST	ST		6,95
807227	 4012700807229	●	Kugelschreiber Jazz Elegance K36 Perlweiß Bl.	8 ST	240 ST	ST		6,95



stola® I







Metall-Schreibgerät • Roller mit Dreh-Mechanismus • Schaft besteht aus mattschwarz lackiertem Messing • Kappe besteht aus glänzend-schwarz lackiertem Aluminium • Schreibfarbe Schwarz

Bestell-Nr.	EAN	Farb-code	Artikel-Beschreibung	Liefer-einheit	Lager-packung	Preis für	N/A	UVP € m. MwSt.
stola® I								
Faltschachtel								
802840	 4012700802842		Tintenroller Stola I R14 Schwarz FS	1 ST	90 ST	ST	A	14,79

stola® II





Metall-Schreibgeräte • Roller sowie Kugelschreiber mit Dreh-Mechanismus und Stylus-Funktion • Schaft bzw. Unterteil bestehen aus mattschwarz lackiertem Messing • Kappe bzw. Oberteil bestehen aus mattsilber lackiertem Aluminium • Schreibfarbe Schwarz

Bestell-Nr.	EAN	Farb-code	Artikel-Beschreibung	Liefer-einheit	Lager-packung	Preis für	N/A	UVP € m. MwSt.
stola® II								
Faltschachtel								
802857	 4012700802859		Kugelschreiber Stola II K15 Schwarz-Silber FS	1 ST	90 ST	ST	A	15,30
802864	 4012700802866		Tintenroller Stola II R15 Schwarz-Silber FS	1 ST	90 ST	ST	A	17,30

stola® III



Metall-Schreibgeräte • Roller sowie Kugelschreiber mit Dreh-Mechanismus • Schaft bzw. Unterteil bestehen aus Messing • Kappe bzw. Oberteil bestehen aus Aluminium • Mehrfach mattsilber lackiert • Schreibfarbe Schwarz

Bestell-Nr.	EAN	Farb-code	Artikel-Beschreibung	Liefer-einheit	Lager-packung	Preis für	N/A	UVP € m. MwSt.
stola® III								
Faltschachtel								
802871	 4012700802873		Kugelschreiber Stola III K16 Silber FS	1 ST	90 ST	ST	A	18,30
802888	 4012700802880		Tintenroller Stola III R16 Silber FS	1 ST	90 ST	ST	A	20,30

Minen für Kugelschreiber und Tintenroller

Kugelschreibermine 337 mit dokumentenechter Paste
nach DIN ISO 12757-2 • Schreibfarben: Blau, Schwarz,
Rot

Tintenrollermine 338 • Schreibfarben Blau und Schwarz



Bestell-Nr.	EAN	Farb-code	Artikel-Beschreibung	Liefer-einheit	Lager-packung	Preis für	N/A	UVP € m. MwSt.
Großraummine 337 für Kugelschreiber								
Faltschachtel								
915421	4012700915429	●	KS-Mine 337 Blau F (0,8mm Ø) FS	5 ST	500 ST	ST		5,55
915439	4012700915436	●	KS-Mine 337 Blau M (1,0mmØ) FS	5 ST	500 ST	ST		5,55
915447	4012700915443	●	KS-Mine 337 Blau B (1,2mmØ) FS	5 ST	500 ST	ST		5,55
915397	4012700915399	●	KS-Mine 337 Schwarz F (0,8mmØ) FS	5 ST	500 ST	ST		5,55
915405	4012700915405	●	KS-Mine 337 Schwarz M (1,0mmØ) FS	5 ST	500 ST	ST		5,55
915413	4012700915412	●	KS-Mine 337 Schwarz B (1,2mmØ) FS	5 ST	500 ST	ST		5,55
915389	4012700915382	●	KS-Mine 337 Rot M (1,0mm Ø) FS	5 ST	500 ST	ST		5,55
Tintenrollermine 338								
Faltschachtel								
908467	4012700908469	●	Tintenrollermine 338 Blau F (0,8mmØ) FS	10 ST	100 ST	ST		5,15
922187	4012700922182	●	Tintenrollermine 338 Blau M (1,0mmØ) FS	10 ST	2000 ST	ST		5,15
977470	4012700977472	●	Tintenrollermine 338 Blau B (1,2mmØ) FS	10 ST	2000 ST	ST		5,15
908483	4012700908483	●	Tintenrollermine 338 Schwarz F (0,8mmØ) FS	10 ST	100 ST	ST		5,15
922179	4012700922175	●	Tintenrollermine 338 Schwarz M (1,0mmØ) FS	10 ST	2000 ST	ST		5,15
957027	4012700957023	●	Tintenrollermine 338 Schwarz B (1,2mmØ) FS	10 ST	500 ST	ST		5,15
Blisterkarte								
801492	4012700801494	●	Tintenrollermine 338 Schwarz M 1 ST Blister	5 ST	1365 ST	ST	A	4,99



NEU

ilo

inkredible joy

Made

in Germany

ilo Füllhalter

Füllhalter ilo mit neuem stylischem Design • Schaftoberfläche mit einzigartiger Struktur • Kappe mit Wegrollschutz • Soft-Griffzone für ermüdungsfreies Schreiben • Stabile Edelstahlfeder mit Iridiumkorn • Großes Sichtfenster für Tintenkontrolle • Für Rechts- und Linkshänder • Bewährte Pelikan-Qualität • Made in Germany • **Erhältlich ab Januar 2021**



Bestell-Nr.	EAN	Farb-code	Artikel-Beschreibung	Liefer-einheit	Lager-packung	Preis für	N/A	UVP € m. MwSt.
ilo Füllhalter								
Display								
604628	4012700604620		Display ilo P475D M/12 ST Sortiert	1 PAK	PAK	N		227,88
			3 x Füllhalter ilo P475 Blau M FS (817837)					18,99
			3 x Füllhalter ilo P475 Rot M FS (817844)					18,99
			3 x Füllhalter ilo P475 Schwarz M FS (817851)					18,99
			3 x Füllhalter ilo P475 Weiß M FS (817868)					18,99



Kissenbox								
817776	4012700817778	●	Füllhalter ilo P475 Blau M Kissenbox	1 ST	240 ST	ST	N	18,99
817783	4012700817785	●	Füllhalter ilo P475 Rot M Kissenbox	1 ST	240 ST	ST	N	18,99
817790	4012700817792	●	Füllhalter ilo P475 Schwarz M Kissenbox	1 ST	240 ST	ST	N	18,99
817806	4012700817808		Füllhalter ilo P475 Weiß M Kissenbox	1 ST	240 ST	ST	N	18,99
817820	4012700817822		Füllhalter ilo P475 Sort. F Kissenbox	4 ST	240 ST	ST	N	18,99
817813	4012700817815		Füllhalter ilo P475 Sort. M Kissenbox	4 ST	240 ST	ST	N	18,99



Faltschachtel								
817837	4012700817839	●	Füllhalter ilo P475 Blau M FS	1 ST	390 ST	ST	N	18,99
817844	4012700817846	●	Füllhalter ilo P475 Rot M FS	1 ST	390 ST	ST	N	18,99
817851	4012700817853	●	Füllhalter ilo P475 Schwarz M FS	1 ST	390 ST	ST	N	18,99
817868	4012700817860		Füllhalter ilo P475 Weiß M FS	1 ST	390 ST	ST	N	18,99



Tintenlöscher ilo M





Stylisches ilo Motiv • Löscht königsblaue Tinte • Tintenfarbene Überschreibspitze • 850 M (Multi) zum breiten und feinen Löschen • Design Edition passend zu den ilo Schreibgeräten • **Erhältlich ab Januar 2021**



Bestell-Nr.	EAN	Farb-code	Artikel-Beschreibung	Liefer-einheit	Lager-packung	Preis für	N/A	UVP € m. MwSt.
Tintenlöscher ilo M								
Display								
604666	 4012700604668		Display Tintenlöscher ilo 475 M 50 ST	1 PAK		PAK	N	77,50
			50 x Tintenlöscher ilo 475 M 50 ST PB (817882)					1,55



Polybeutel								
817882	 4012700817884		Tintenlöscher ilo 475 M 50 ST PB	50 ST	800 ST	ST	N	1,55
Blisterkarte								
817875	 4012700817877		Tintenlöscher ilo 475 M 2 ST Blisterkarte	10 ST	320 ST	ST	N	3,05

Großraum-Tintenpatronen 4001® GTP/5 ilo

Großraum-Tintenpatrone für alle Pelikan und viele andere Patronen-Füller • Königsblau löschar und auswaschbar • 5 Patronen im Etui • Design Edition passend zu den ilo Schreibgeräten • **Erhältlich ab Januar 2021**



Bestell-Nr.	EAN	Farb-code	Artikel-Beschreibung	Liefer-einheit	Lager-packung	Preis für	N/A	UVP € m. MwSt.
Großraum-Tintenpatronen 4001® GTP/5 ilo								
Display								
604642	 4012700604644		Display Tintenpatronen ilo GTP/5 30 ST Sort.	1 PAK	PAK	N		66,00
			10 x Tintenpatronen ilo GTP/5 Königsblau (301497)					2,20
			5 x Tintenpatronen ilo GTP/5 Türkis (301503)					2,20
			5 x Tintenpatronen ilo GTP/5 Pink (301510)					2,20
			5 x Tintenpatronen ilo GTP/5 Violett (301527)					2,20
			5 x Tintenpatronen ilo GTP/5 Blau-Schwarz (301534)					2,20



Etui								
301497	 4012700301499		Tintenpatronen ilo GTP/5 Königsblau	10 ET	400 ET	ET	N	2,20
301503	 4012700301505		Tintenpatronen ilo GTP/5 Türkis	10 ET	400 ET	ET	N	2,20
301510	 4012700301512		Tintenpatronen ilo GTP/5 Pink	10 ET	400 ET	ET	N	2,20
301527	 4012700301529		Tintenpatronen ilo GTP/5 Violett	10 ET	400 ET	ET	N	2,20
301534	 4012700301536		Tintenpatronen ilo GTP/5 Blau-Schwarz	10 ET	400 ET	ET	N	2,20



Notizheft ilo

Stylisches Notizheft im ilo Design • A6 • 32 Blatt • 80g/m² • FSC®-zertifiziert • Lineatur: dotted • **Erhältlich ab Januar 2021**



Bestell-Nr.	EAN	Farb-code	Artikel-Beschreibung	Liefer-einheit	Lager-packung	Preis für	N/A	UVP € m. MwSt.
Notizheft ilo								
Lose Ware								
256414	 4012700256416		Notizheft ilo A6/32 Blatt gepunktet FSC Mix	10 ST	400 ST	ST	N	1,99

we love #HOLO

Wir bringen den Holo-Trend auf unsere Top Artikel und freuen uns über den Glamour-Trend, der mit bester Laune um die Ecke kommt!

SUPER  **PIRAT**®

Made



in Germany

Twist®
Shine Mystic

Pelikan Pouch

#HOLO

Twist® Shine



Shine Edition - solange der Vorrat reicht

Gedrehter Look mit Farbwechseleffekt bei verschiedenen Blickwinkeln • Liegt durch die ergonomische Form perfekt in der Hand • Universell für Rechts- und Linkshänder • Füllhalter mit sanft gleitender Edelstahlfeder mit Iridiumkorn • Roller mit löschbarer blauer Tinte

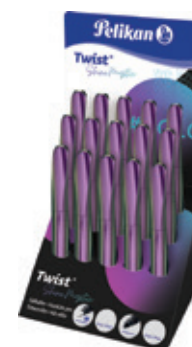

Bestell-Nr.	EAN	Farb-code	Artikel-Beschreibung	Liefer-einheit	Lager-packung	Preis für	N/A	UVP € m. MwSt.
Twist® Shine								
Display								
603812			Display Twist P/R457D/15 Shine	1 PAK		PAK		229,50
			12 x Füllhalter Twist P457 Shine Mystic M +1GTP FS (814638)					15,50
			3 x Tintenroller Twist R457 Shine Mystic + 2 P FS (814652)					14,50



Faltschachtel								
814638			Füllhalter Twist P457 Shine Mystic M +1GTP FS	1 ST	390 ST	ST		15,50
814652			Tintenroller Twist R457 Shine Mystic + 2 P FS	1 ST	390 ST	ST		14,50





Tintenlöscher Super-Pirat® M Shine



Stylisch glänzendes Motiv mit Farbwechseleffekten im neuen Super-Piraten Design • Löscht königsblaue Tinte • Tintenfarbene Überschreibspitze • 850 M (Multi) zum breiten und feinen Löschen • Shine Edition passend zu Twist Shine Schreibgeräten und der Pelikan Pouch



Bestell-Nr.	EAN	Farb-code	Artikel-Beschreibung	Liefer-einheit	Lager-packung	Preis für	N/A	UVP € m. MwSt.
Tintenlöscher Super-Pirat® M Shine								
Display								
814706			Display Tintenlöscher Super-Pirat 850M-S 50ST	50 ST	50 ST	ST		1,55

Polybeutel								
603829			Tintenlöscher Super Pirat 850M-S Polybeutel	1 PAK	16 PAK	PAK		77,50
			50 x Super Pirat 850 M Shine (74278)					1,55



Blisterkarte								
814676			Tintenlöscher Super-Pirat 850M-S 2ST Blister	10 ST	320 ST	ST		3,05

Pelikan Pouch Shine

Geräumiges Mäppchen aus strukturiertem, glänzenden Stoff • Mit farbigem Innenfutter • Größe: 20 x 12 x 3 cm • Reißverschlusszieher mit Pelikan-Logo • Pelikan-Label seitlich



Bestell-Nr.	EAN	Farb-code	Artikel-Beschreibung	Liefer-einheit	Lager-packung	Preis für	N/A	UVP € m. MwSt.
Pelikan Pouch Shine								
Lose Ware								
505253	 4012700505255		Pelikan Pouch flach Shine 1 ST	1 ST	36 ST	ST		9,19

Der erste
ergonomische
Schulzirkel,
der alles dabei hat:

NEU

Design

Außergewöhnliche
Optik

Innere Werte

Anspitzer und
Ersatzminen inklusive

Transport

Keine extra
Transportbox
notwendig

Präzision

Leichtigkeit und
Präzision vereint

Lieferbar
ab März
2021

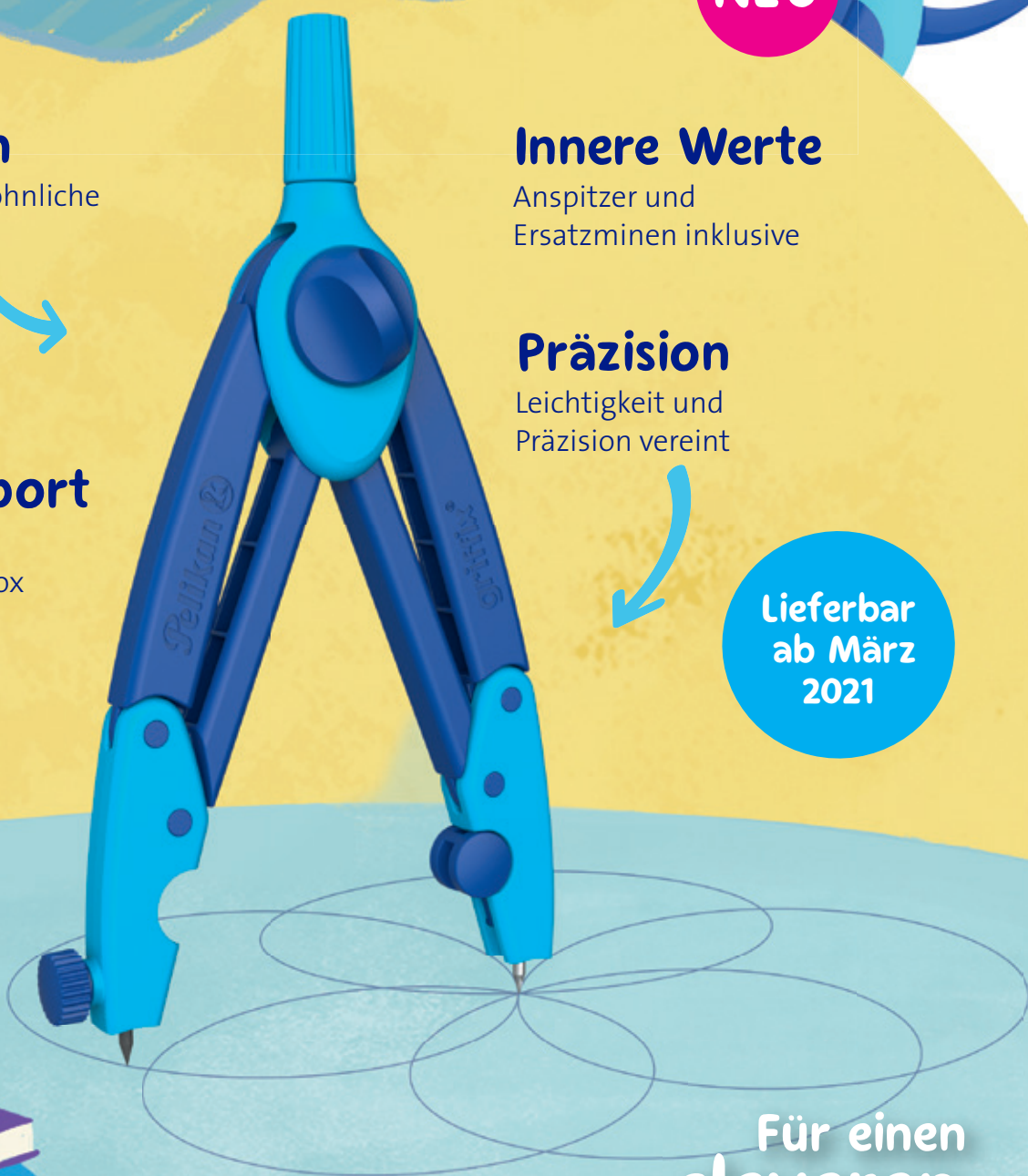

Für einen
cleveren
Start

griffix® Schulzirkel

Ergonomischer Schulzirkel • Für einfaches und präzises Arbeiten in der Schule • Angenehme, rutschhemmende Oberfläche • Mit Spitzen- und Minenschutz • 3 Ersatzminen und ein Anspitzer im Griff integriert • Kommt ohne extra Transport- und Ersatzteilbox aus • **Erhältlich ab März 2021**



Bestell-Nr.	EAN	Farb-code	Artikel-Beschreibung	Liefer-einheit	Lager-packung	Preis für	N/A	UVP € m. MwSt.
griffix® Schulzirkel								
Display								
604604	 4012700604606		Display Schulzirkel griffix Blau GZ1D/9 ST	1 PAK	PAK	N		107,91
			9 x Schulzirkel griffix GZIF/3 Blau (700887)					11,99



Faltschachtel								
700887	 4012700700889		Schulzirkel griffix GZIF/3 Blau	3 ST	210 ST	ST	N	11,99



Hängeschachtel								
700818	 4012700700810		Schulzirkel griffix GZ/1/B Blau 1 ST	4 ST	80 ST	ST	N	11,99



grifix® Wachsmalstifte



Stufe 1 im Schreiblern-System grifix • Zum Malen und Schreibenlernen • 8 leuchtende Farben • Ergonomische Wachsmalstifte • Trianguläre Griffzone fördert Zangengriff als Vorbereitung für die richtige Schreibhaltung • Kinderlänge • Zwei Spitzen • Färbt nicht an den Händen • Wasserfest • Als Refill für Kreativfabrik®-Etagen geeignet • **Erhältlich ab März 2021**



Bestell-Nr.	EAN	Farb-code	Artikel-Beschreibung	Liefer-einheit	Lager-packung	Preis für	N/A	UVP € m. MwSt.
grifix® Wachsmaler								
Karton-Etui								
700832		4012700700834	Wachsmalstifte grifix W3/8 Wasserfest 8 ST	5 ET	60 ET	ET	N	6,49

grifix® Bleistift



Stufe 2 im Schreiblern-System grifix • Zangengriff für optimale Schreibhaltung • Bleistiftstärke HB • Mit Namensschild • Spezialmodell für Linkshänder



Bestell-Nr.	EAN	Farb-code	Artikel-Beschreibung	Liefer-einheit	Lager-packung	Preis für	N/A	UVP € m. MwSt.
grifix® Bleistift								
Display								
600279		4012700600271	Display grifix Bleistift B2/12 ST Sortiert	1 PAK		PAK		131,88
			3 x Bleistift grifix B2BSR Blueseas Rechts FS (955278)					10,99
			3 x Bleistift grifix B2CHR Cherry Rechts FS (955740)					10,99
			3 x Bleistift grifix B2BER Berry Rechts FS (956052)					10,99
			3 x Bleistift grifix B2GRL Green Rechts FS (945035)					10,99

Bestell-Nr.	EAN	Farb-code	Artikel-Beschreibung	Liefer-einheit	Lager-packung	Preis für	N/A	UVP € m. MwSt.
griffix® Bleistift								
Faltschachtel								
955278			Bleistift griffix B2BSR Bluesea Rechts FS	1 ST	390 ST	ST		10,99
955286			Bleistift griffix B2BSL Bluesea Links FS	1 ST	390 ST	ST		10,99
945035			Bleistift griffix B2GRL Green Rechts FS	1 ST	390 ST	ST		10,99
945028			Bleistift griffix B2GRL Green Links FS	1 ST	390 ST	ST		10,99
956052			Bleistift griffix B2BER Berry Rechts FS	1 ST	390 ST	ST		10,99
956060			Bleistift griffix B2BEL Berry Links FS	1 ST	390 ST	ST		10,99
955740			Bleistift griffix B2CHR Cherry Rechts FS	1 ST	390 ST	ST		10,99
956045			Bleistift griffix B2CHL Cherry Links FS	1 ST	390 ST	ST		10,99
Blisterkarte								
928184			Bleistift griffix B2CHL Cherry Links Blister	1 ST	10 ST	ST	A	10,99
928754			Bleistift griffix B2BEL Berry Links Blister	1 ST	10 ST	ST	A	10,99
928135			Bleistift griffix B2BSR Bluesea Rechts Bl.	1 ST	10 ST	ST		10,99
928143			Bleistift griffix B2BSL Bluesea Links Blister	1 ST	10 ST	ST		10,99
964609			Bleistift griffix B2GRR Green Rechts Blister	1 ST	10 ST	ST		10,99
965538			Bleistift griffix B2GRL Green Links Blister	1 ST	10 ST	ST		10,99
928747			Bleistift griffix B2BER Berry Rechts Blister	1 ST	10 ST	ST		10,99
928176			Bleistift griffix B2CHR Cherry Rechts Blister	1 ST	10 ST	ST		10,99



griffix® Bleistift-Minen



Minen passend für den griffix Bleistift • 2mm Mine in HB



Bestell-Nr.	EAN	Farb-code	Artikel-Beschreibung	Liefer-einheit	Lager-packung	Preis für	N/A	UVP € m. MwSt.
griffix® Bleistift-Minen								
Faltschachtel								
960476	 4012700960474		Bleistift-Minen griffix B1R 2mm 3 ST	10 ET	1260 ET	ET		1,99

Blisterkarte								
Bestell-Nr.	EAN	Farb-code	Artikel-Beschreibung	Liefer-einheit	Lager-packung	Preis für	N/A	UVP € m. MwSt.
960492	 4012700960498		Bleistift-Minen griffix B1R 2mm 2x3ST Blister	8 ST	160 ST	ST		3,19

griffix® Anspitzer

Bleistiftspitzer im griffix-Design für 2 mm-Mine • Mit Auffangbehälter



Bestell-Nr.	EAN	Farb-code	Artikel-Beschreibung	Liefer-einheit	Lager-packung	Preis für	N/A	UVP € m. MwSt.
griffix® Anspitzer								
Blisterkarte								
723932			Anspitzer griffix A1B Blau für 2mm Minen, Bl	10 ST	320 ST	ST		3,49
723940			Anspitzer griffix A1O Orange für 2mm Minen Bl	10 ST	320 ST	ST		3,49



griffix® Radierer

griffix Radierer mit Griffprofil wie bei den griffix Schreibgeräten



Bestell-Nr.	EAN	Farb-code	Artikel-Beschreibung	Liefer-einheit	Lager-packung	Preis für	N/A	UVP € m. MwSt.
griffix® Radierer								
Blisterkarte								
621904			Radierer griffix R1BB Blau1 ST auf Blister	10 ST	320 ST	ST		3,49
621920			Radierer griffix R1OB Orange 1 ST Blister	10 ST	320 ST	ST		3,49
621912			Radierer griffix R1BB Sort. 1 ST auf Blister	8 ST	160 ST	ST		3,49



griffix® Tintenschreiber











Stufe 3 im Schreiblern-System griffix • Zangenriff für optimale Schreibhaltung • Tintenschreiberpatrone, Blau, löschbar • Mit Namensschild • Spezialmodell für Linkshänder



Bestell-Nr.	EAN	Farb-code	Artikel-Beschreibung	Liefer-einheit	Lager-packung	Preis für	N/A	UVP € m. MwSt.
griffix® Tintenschreiber								
Display								
600231	 4012700600233		Display griffix Tintenschr. T2/12 ST Rechts	1 PAK		PAK		131,88
			3 x Tintenschreiber griffix T2BSR Bluesea Re FS (955161)					10,99
			3 x Tintenschreiber griffix T2CHR Cherry Re FS (955211)					10,99
			3 x Tintenschreiber griffix T2BER Berry Re FS (955237)					10,99
			3 x Tintenschreiber griffix T2GRR Green Re FS (945042)					10,99

Faltschachtel								
955161	 4012700955166		Tintenschreiber griffix T2BSR Bluesea Re FS	1 ST	390 ST	ST		10,99
955179	 4012700955173		Tintenschreiber griffix T2BSL Bluesea Li FS	1 ST	390 ST	ST		10,99
945042	 4012700945044		Tintenschreiber griffix T2GRR Green Re FS	1 ST	390 ST	ST		10,99
962230	 4012700962232		Tintenschreiber griffix T2GRL Green Li FS	1 ST	390 ST	ST		10,99
955237	 4012700955234		Tintenschreiber griffix T2BER Berry Re FS	1 ST	390 ST	ST		10,99
955245	 4012700955241		Tintenschreiber griffix T2BEL Berry Li FS	1 ST	390 ST	ST		10,99
955211	 4012700955210		Tintenschreiber griffix T2CHR Cherry Re FS	1 ST	390 ST	ST		10,99
955229	 4012700955227		Tintenschreiber griffix T2CHL Cherry Li FS	1 ST	390 ST	ST		10,99



Bestell-Nr.	EAN	Farb-code	Artikel-Beschreibung	Liefer-einheit	Lager-packung	Preis für	N/A	UVP € m. MwSt.
griffix® Tintenschreiber								
Blisterkarte								
928051	4012700928054		Tintenschr. griffix T2BSR Bluesea Rechts Bl.	1 ST	10 ST	ST		10,99
928069	4012700928061		Tintenschr. griffix T2BSL Bluesea Links Bl.	1 ST	10 ST	ST		10,99
962339	4012700962331		Tintenschr. griffix T2GRR Green Rechts Bl.	1 ST	10 ST	ST		10,99
963930	4012700963932		Tintenschr. griffix T2GRL Green Links Bl.	1 ST	10 ST	ST		10,99
928119	4012700928115		Tintenschr. griffix T2BER Berry Rechts Bl.	1 ST	10 ST	ST		10,99
928127	4012700928122		Tintenschr. griffix T2BEL Berry Links Bl.	1 ST	10 ST	ST		10,99
928093	4012700928092		Tintenschr. griffix T2CHR Cherry Rechts Bl.	1 ST	10 ST	ST		10,99
928101	4012700928108		Tintenschr. griffix T2CHL Cherry Links Bl.	1 ST	10 ST	ST		10,99



griffix® Tintenschreiberpatronen

Tintenschreiberpatronen passend für den griffix Tintenschreiber • Mit Faserschreiberspitze • Blau löschar und auswaschbar • 5 Patronen im Etui



Bestell-Nr.	EAN	Farb-code	Artikel-Beschreibung	Liefer-einheit	Lager-packung	Preis für	N/A	UVP € m. MwSt.
griffix® Tintenschreiberpatronen								
Etui								
960567	4012700960566		Tintenschreiberpatronen griffix Blau 5 ST	10 ET	720 ET	ET		3,20
Blisterkarte								
960575	4012700960573		Tintenschreiberpatronen griffix Blau 2 ET	8 ST	160 ST	ST		5,55













griffix® Füllhalter











Stufe 4 im Schreiblern-System griffix • Zangengriff für optimale Schreibhaltung • Druckstabile Edelstahlfeder für Anfänger • Bunt bedruckte griffix Tintenpatrone, Blau, löschbar • Mit Namensschild • Spezialmodell für Linkshänder



Bestell-Nr.	EAN	Farb-code	Artikel-Beschreibung	Liefer-einheit	Lager-packung	Preis für	N/A	UVP € m. MwSt.
griffix® Füllhalter								
Display								
601993	 4012700601995		Display griffix Füllhalter P2/12 ST Rechts	1 PAK	1 PAK	PAK		191,40
			3 x Füllhalter griffix P2BSR Bluesea A Rechts FS (805612)					15,95
			3 x Füllhalter griffix P2CHR Cherry A Rechts FS (805636)					15,95
			3 x Füllhalter griffix P2BER Berry A Rechts FS (805650)					15,95
			3 x Füllhalter griffix P2GRR Green A Rechts FS (805674)					15,95

Faltschachtel								
805612	 4012700805614		Füllhalter griffix P2BSR Bluesea A Rechts FS	1 ST	390 ST	ST		15,95
805629	 4012700805621		Füllhalter griffix P2BSL Bluesea L Links FS	1 ST	390 ST	ST		15,95
805674	 4012700805676		Füllhalter griffix P2GRR Green A Rechts FS	1 ST	390 ST	ST		15,95
805681	 4012700805683		Füllhalter griffix P2GRL Green L Links FS	1 ST	390 ST	ST		15,95
805650	 4012700805652		Füllhalter griffix P2BER Berry A Rechts FS	1 ST	390 ST	ST		15,95
805667	 4012700805669		Füllhalter griffix P2BEL Berry L Links FS	1 ST	390 ST	ST		15,95
805636	 4012700805638		Füllhalter griffix P2CHR Cherry A Rechts FS	1 ST	390 ST	ST		15,95
805643	 4012700805645		Füllhalter griffix P2CHL Cherry L Links FS	1 ST	390 ST	ST		15,95



Bestell-Nr.	EAN	Farb-code	Artikel-Beschreibung	Liefer-einheit	Lager-packung	Preis für	N/A	UVP € m. MwSt.
griffix® Füllhalter								
Blisterkarte								
927970	4012700927972		Füllhalter griffix P2BSR Bluesea A+1 GTP Bl.	1 ST	10 ST	ST		15,95
927988	4012700927989		Füllhalter griffix P2BSL Bluesea L+1 GTP Bl.	1 ST	10 ST	ST		15,95
962278	4012700962270		Füllhalter griffix P2GRR Green A + 1 GTP Bl.	1 ST	10 ST	ST		15,95
962322	4012700962324		Füllhalter griffix P2GRL Green L +1 GTP Bl.	1 ST	10 ST	ST		15,95
928036	4012700928030		Füllhalter griffix P2BER Berry A +1 GTP Bl.	1 ST	10 ST	ST		15,95
928044	4012700928047		Füllhalter griffix P2BEL Berry L +1 GTP Bl.	1 ST	10 ST	ST		15,95
928010	4012700928016		Füllhalter griffix P2CHR Cherry A +1 GTP Bl.	1 ST	10 ST	ST		15,95
928028	4012700928023		Füllhalter griffix P2CHL Cherry L +1 GTP Bl.	1 ST	10 ST	ST		15,95



griffix® Tintenpatronen, bunt bedruckt

Standard-Großraum-Tintenpatronen passend für den griffix Füllhalter • Blau löschbar und auswaschbar • 5 Patronen im Etui



Bestell-Nr.	EAN	Farb-code	Artikel-Beschreibung	Liefer-einheit	Lager-packung	Preis für	N/A	UVP € m. MwSt.
griffix® Tintenpatronen, bunt bedruckt								
Etui								
960583	4012700960580		Tintenpatronen griffix GTP/5 Königsblau	10 ET	480 ET	ET		2,50
Blisterkarte								
960559	4012700960559		Tintenpatronen griffix GTP/5 Königsbl. 2 ET	8 ET	160 ET	ET		4,59











grifix® Füllhalter - Color Edition











Stufe 4 im Schreiblern-System grifix in aktuellen Trendfarben Dreamy Purple und Neon Fresh Blue • Zangengriff für optimale Schreibhaltung • Druckstabile Edelstahlfeder • Bunt bedruckte grifix Tintenpatrone, Blau, löschbar • Mit Namensschild • Spezialmodell für Linkshänder



Bestell-Nr.	EAN	Farb-code	Artikel-Beschreibung	Liefer-einheit	Lager-packung	Preis für	N/A	UVP € m. MwSt.
grifix® Füllhalter - Color Edition								
Display								
603140	 4012700603142		Display Griffix P2 D.Purple/NFBlue re/li/12	1 PAK	1 PAK	PAK		191,40
			5 x Füllh.grifix P2DPR Dreamy Purple A Rechts FS (811477)					15,95
			1 x Füllh.grifix P2DPL Dreamy Purple L Links FS (811484)					15,95
			5 x Füllh.grifix P2NBR NeonFreshBlue A Rechts FS (809160)					15,95
			1 x Füllh.grifix P2NBR NeonFreshBlue L Links FS (809177)					15,95

Faltschachtel								
811477	 4012700811479		Füllh.grifix P2DPR Dreamy Purple A Rechts FS	1 ST	390 ST	ST		15,95
811484	 4012700811486		Füllh.grifix P2DPL Dreamy Purple L Links FS	1 ST	390 ST	ST		15,95
809160	 4012700809162		Füllh.grifix P2NBR NeonFreshBlue A Rechts FS	1 ST	390 ST	ST		15,95
809177	 4012700809179		Füllh.grifix P2NBR NeonFreshBlue L Links FS	1 ST	390 ST	ST		15,95

Blisterkarte								
811491	 4012700811493		FH Griffix P2DPR Dreamy Purple A Rechts Bl.	1 ST	10 ST	ST		15,95
811507	 4012700811509		Füllh.grifix P2DPL Dreamy Purple L Links Bl.	1 ST	10 ST	ST		15,95
809184	 4012700809186		Füllh.grifix P2NBR NeonFreshBlue A Rechts Bl	1 ST	10 ST	ST		15,95
809191	 4012700809193		Füllh.grifix P2NBR NeonFreshBlue L Links Bl.	1 ST	10 ST	ST		15,95

Ergonomische griffix® Schulpinsel

Synthetische Haare in Premium Qualität - robust, formstabil, leicht zu reinigen • Ergonomischer Dreikantgriff in kindgerechter Länge • Perfekte Schultauglichkeit durch Wegrollschutz • Integriertes Namensfeld • Langlebigkeit dank hochwertiger Materialien • Sets inklusive Pinselband - die clevere Transport- und Aufbewahrungslösung für die 5 griffix Pinsel



Bestell-Nr.	EAN	Farb-code	Artikel-Beschreibung	Liefer-einheit	Lager-packung	Preis für	N/A	UVP € m. MwSt.
griffix® Schulpinsel								
Display								
603232	4012700603234		Display Schulpinsel griffix GPI1D/20 ST	1 PAK		PAK		58,20
			4 x Pinsel griffix GPIF12 12er Borste Flach Rot (700740)					2,99
			4 x Pinsel griffix GPIF6 6er Borste Flach Blau (700757)					2,79
			4 x Pinsel griffix GPIR10 10er Haar Rund Grün (700764)					2,99
			4 x Pinsel griffix GPIR6 6er Haar Rund Gelb (700771)					2,79
			4 x Pinsel griffix GPIK10 10er Katzenszunge Orange (700788)					2,99



Lose Ware								
700740	4012700700742		Pinsel griffix GPIF12 12er Borste Flach Rot	3 ST	807 ST	ST		2,99
700757	4012700700759		Pinsel griffix GPIF6 6er Borste Flach Blau	3 ST	807 ST	ST		2,79
700771	4012700700773		Pinsel griffix GPIR6 6er Haar Rund Gelb	3 ST	807 ST	ST		2,79
700764	4012700700766		Pinsel griffix GPIR10 10er Haar Rund Grün	3 ST	807 ST	ST		2,99
700788	4012700700780		Pinsel griffix GPIK10 10er Katzenszunge Orange	3 ST	807 ST	ST		2,99



Blisterkarte								
700726	4012700700728		3er-Set Pinsel griffix GPI3T (12B,6B,6H)+Band	5 ST	75 ST	ST		7,99
700733	4012700700735		Grundschulset Pinsel griffix GPI5T 5er + Band	5 ST	75 ST	ST		12,99



Ergonomische griffix® Schulschere









3 x härter als Stahl durch eine Titanitrid-Beschichtung • 25 Jahre Garantie • Spezielle Modelle für Rechts- und Linkshänder • griffix Gesicht für richtige Handhaltung • Mit Namensfeld











Bestell-Nr.	EAN	Farb-code	Artikel-Beschreibung	Liefer-einheit	Lager-packung	Preis für	N/A	UVP € m. MwSt.
griffix® Schere spitz, 15 cm								
Display								
602990	 4012700602992		Display griffix Schere Spitz SC1D/12 ST Sort.	1 PAK		PAK		55,20
			5 x Schere griffix SC1BRS Blue Rechts Spitz (810272)					4,60
			4 x Schere griffix SC1PRS Purple Rechts Spitz (810289)					4,60
			3 x Schere griffix SC1BLS Blue Links Spitz (810296)					4,60









Lose Ware								
810272	 4012700810274		Schere griffix SC1BRS Blue Rechts Spitz	3 ST	180 ST	ST		4,60
810289	 4012700810281		Schere griffix SC1PRS Purple Rechts Spitz	3 ST	180 ST	ST		4,60
810296	 4012700810298		Schere griffix SC1BLS Blue Links Spitz	3 ST	180 ST	ST		4,60









Rivetskarte								
810241	 4012700810243		Schere griffix SC1BRS Blue Rechts Spitz, BI	5 ST	150 ST	ST		4,60
810258	 4012700810250		Schere griffix SC1PRS Purple Rechts Spitz, BI	5 ST	150 ST	ST		4,60
810265	 4012700810267		Schere griffix SC1BLS Blue Links Spitz, BI	5 ST	150 ST	ST		4,60
811750	 4012700811752		Schere griffix SC1RS Rechts Spitz Sort., BI	6 ST	150 ST	ST		4,60

Bestell-Nr.	EAN	Farb-code	Artikel-Beschreibung	Liefer-einheit	Lager-packung	Preis für	N/A	UVP € m. MwSt.
griffix® Schere rund, 14 cm								
Display								
604116			Display griffix Schere Rund SC1D/12 ST Sort.	1 PAK		PAK		55,20
	4012700604118							
			5 x Schere griffix SC1BRR Blau Rechts Rund (803649)					4,60
			4 x Schere griffix SC1RRR Rot Rechts Rund (803663)					4,60
			3 x Schere griffix SC1BLR Blau Links Rund (803656)					4,60



Lose Ware								
803649			Schere griffix SC1BRR Blau Rechts Rund	3 ST	180 ST	ST		4,60
803656			Schere griffix SC1BLR Blau Links Rund	3 ST	180 ST	ST		4,60
803663			Schere griffix SC1RRR Rot Rechts Rund	3 ST	180 ST	ST		4,60



Rivetkarte								
803502			Schere griffix SC1BRR Blau Rechts Rund, Bl	5 ST	150 ST	ST		4,60
803519			Schere griffix SC1BLR Blau Links Rund, Bl	5 ST	150 ST	ST		4,60
803526			Schere griffix SC1RRR Rot Rechts Rund, Bl	5 ST	150 ST	ST		4,60
804639			Schere griffix SC1RR Rechts Rund Sortiert, Bl	6 ST	150 ST	ST		4,60



Super Pirat®



grifix®
Schreibenlernen
mit System



Twist®
Für einen glänzenden
Auftritt



Schreiben

Der kompetente Schreib-Spezialist

- Füllhalter & Tintenroller
- Tintenschreiber & Faserschreiber
- Tintenlöschstifte & Tintenpatronen
- Kugelschreiber & Gelschreiber
- Schul- & Spiralblöcke
- Textmarker & Marker
- Bleistifte & Anspitzer

Textmarker 490® Pastell
Textmarker in dezenten
Pastell-Farbtönen



griffix® Füllhalter - Color Edition









Stufe 4 im Schreiblern-System griffix in aktuellen Trendfarben Dreamy Purple und Neon Fresh Blue • Zangengriff für optimale Schreibhaltung • Druckstabile Edelstahlfeder • Bunt bedruckte griffix Tintenpatrone, Blau, löschbar • Mit Namensschild • Spezialmodell für Linkshänder











Bestell-Nr.	EAN	Farb-code	Artikel-Beschreibung	Liefer-einheit	Lager-packung	Preis für	N/A	UVP € m. MwSt.
-------------	-----	-----------	----------------------	----------------	---------------	-----------	-----	----------------

griffix® Füllhalter - Color Edition								
Display								
603140	 4012700603142		Display Griffix P2 D.Purple/NFBlue re/li/12	1 PAK	1 PAK	PAK		191,40
			5 x Füllh.griffix P2DPR Dreamy Purple A Rechts FS (811477)					15,95
			1 x Füllh.griffix P2DPL Dreamy Purple L Links FS (811484)					15,95
			5 x Füllh.griffix P2NBR NeonFreshBlue A Rechts FS (809160)					15,95
			1 x Füllh.griffix P2NBR NeonFreshBlue L Links FS (809177)					15,95



Faltschachtel								
811477	 4012700811479		Füllh.griffix P2DPR Dreamy Purple A Rechts FS	1 ST	390 ST	ST		15,95
811484	 4012700811486		Füllh.griffix P2DPL Dreamy Purple L Links FS	1 ST	390 ST	ST		15,95
809160	 4012700809162		Füllh.griffix P2NBR NeonFreshBlue A Rechts FS	1 ST	390 ST	ST		15,95
809177	 4012700809179		Füllh.griffix P2NBR NeonFreshBlue L Links FS	1 ST	390 ST	ST		15,95



Blisterkarte								
811491	 4012700811493		FH Griffix P2DPR Dreamy Purple A Rechts Bl.	1 ST	10 ST	ST		15,95
811507	 4012700811509		Füllh.griffix P2DPL Dreamy Purple L Links Bl.	1 ST	10 ST	ST		15,95
809184	 4012700809186		Füllh.griffix P2NBR NeonFreshBlue A Rechts Bl	1 ST	10 ST	ST		15,95
809191	 4012700809193		Füllh.griffix P2NBR NeonFreshBlue L Links Bl.	1 ST	10 ST	ST		15,95



















griffix® Füllhalter











Stufe 4 im Schreiblern-System griffix • Zangengriff für optimale Schreibhaltung • Druckstabile Edelfeder für Anfänger • Bunt bedruckte griffix Tintenpatrone, Blau, löschbar • Mit Namensschild • Spezialmodell für Linkshänder



Bestell-Nr.	EAN	Farb-code	Artikel-Beschreibung	Liefer-einheit	Lager-packung	Preis für	N/A	UVP € m. MwSt.
griffix® Füllhalter								
Display								
601993	 4012700601995		Display griffix Füllhalter P2/12 ST Rechts	1 PAK	1 PAK	PAK		191,40
			3 x Füllhalter griffix P2BSR Bluesea A Rechts FS (805612)					15,95
			3 x Füllhalter griffix P2CHR Cherry A Rechts FS (805636)					15,95
			3 x Füllhalter griffix P2BER Berry A Rechts FS (805650)					15,95
			3 x Füllhalter griffix P2GRR Green A Rechts FS (805674)					15,95

Faltschachtel								
805612	 4012700805614		Füllhalter griffix P2BSR Bluesea A Rechts FS	1 ST	390 ST	ST		15,95
805629	 4012700805621		Füllhalter griffix P2BSL Bluesea L Links FS	1 ST	390 ST	ST		15,95
805674	 4012700805676		Füllhalter griffix P2GRR Green A Rechts FS	1 ST	390 ST	ST		15,95
805681	 4012700805683		Füllhalter griffix P2GRL Green L Links FS	1 ST	390 ST	ST		15,95
805650	 4012700805652		Füllhalter griffix P2BER Berry A Rechts FS	1 ST	390 ST	ST		15,95
805667	 4012700805669		Füllhalter griffix P2BEL Berry L Links FS	1 ST	390 ST	ST		15,95
805636	 4012700805638		Füllhalter griffix P2CHR Cherry A Rechts FS	1 ST	390 ST	ST		15,95
805643	 4012700805645		Füllhalter griffix P2CHL Cherry L Links FS	1 ST	390 ST	ST		15,95

Bestell-Nr.	EAN	Farb-code	Artikel-Beschreibung	Liefer-einheit	Lager-packung	Preis für	N/A	UVP € m. MwSt.
griffix® Füllhalter								
Blisterkarte								
927970	4012700927972		Füllhalter griffix P2BSR Blueseas A+1 GTP Bl.	1 ST	10 ST	ST		15,95
927988	4012700927989		Füllhalter griffix P2BSL Blueseas L+1 GTP Bl.	1 ST	10 ST	ST		15,95
962278	4012700962270		Füllhalter griffix P2GRR Green A + 1 GTP Bl.	1 ST	10 ST	ST		15,95
962322	4012700962324		Füllhalter griffix P2GRL Green L +1 GTP Bl.	1 ST	10 ST	ST		15,95
928036	4012700928030		Füllhalter griffix P2BER Berry A +1 GTP Bl.	1 ST	10 ST	ST		15,95
928044	4012700928047		Füllhalter griffix P2BEL Berry L +1 GTP Bl.	1 ST	10 ST	ST		15,95
928010	4012700928016		Füllhalter griffix P2CHR Cherry A +1 GTP Bl.	1 ST	10 ST	ST		15,95
928028	4012700928023		Füllhalter griffix P2CHL Cherry L +1 GTP Bl.	1 ST	10 ST	ST		15,95



Pelikano® junior - Color Edition











Schreibernfüllhalter mit Spezial-Griffprofil • Druckstabile, elastische Edelstahlfeder • Namensschild • Transluzente Farben • Spezialmodell für Linkshänder



Bestell-Nr.	EAN	Farb-code	Artikel-Beschreibung	Liefer-einheit	Lager-packung	Preis für	N/A	UVP € m. MwSt.
Pelikano® junior - Color Edition								
Display								
602587	 4012700602589		Füllh.Pelikano Junior P67/12 ST Anthr.+Lila	1 PAK	PAK			187,20
			6 x Füllh.Pelikano Junior P67 Anthrazit A+1GTP FS (809108)					15,60
			6 x Füllh.Pelikano Junior P67 Lila A+1GTP FS (809122)					15,60



Faltschachtel								
809108	 4012700809100		Füllh.Pelikano Junior P67 Anthrazit A+1GTP FS	1 ST	390 ST	ST		15,60
809115	 4012700809117		Füllh.Pelikano Junior P68 Anthrazit L+1GTP FS	1 ST	390 ST	ST		15,60
809122	 4012700809124		Füllh.Pelikano Junior P67 Lila A+1GTP FS	1 ST	390 ST	ST		15,60
809139	 4012700809131		Füllh.Pelikano Junior P68 Lila L+1GTP FS	1 ST	390 ST	ST		15,60



Blisterkarte								
809146	 4012700809148		Füllh.Pelikano Junior P67 6-farb.sort. A Bl.	8 ST	160 ST	ST		17,65
809153	 4012700809155		Füllh.Pelikano Junior P68 6-farb.sort. L Bl.	8 ST	160 ST	ST		17,65

Pelikano® junior

- Schreiblernfüllhalter mit Spezial-Griffprofil •
- Druckstabile, elastische Edelstahlfeder • Namensschild
- Transluzente Farben • Spezialmodell für Linkshänder



Bestell-Nr.	EAN	Farb-code	Artikel-Beschreibung	Liefer-einheit	Lager-packung	Preis für	N/A	UVP € m. MwSt.
Pelikano® junior								
Display								
669242	4012700669247		Display Pelikano Junior P67D/12 ST Sort., A	1 PAK		PAK		187,20
			4 x Füllh. Pelikano Junior P67 Blau A + 1 GTP FS (940874)					15,60
			4 x Füllh. Pelikano Junior P67 Rot A + 1 GTP FS (940882)					15,60
			2 x Füllh. Pelikano Junior P67 Türkis A + 1 GTP FS (924886)					15,60
			2 x Füllh. Pelikano Junior P67 Pink A + 1 GTP FS (970962)					15,60
669432	4012700669438		Display Pelikano Junior P68/12 ST Sort., L	1 PAK		PAK		187,20
			6 x Füllh. Pelikano Junior P68 Blau L + 1 GTP FS (940916)					15,60
			4 x Füllh. Pelikano Junior P68 Rot L + 1 GTP FS (940924)					15,60
			1 x Füllh. Pelikano Junior P68 Türkis L + 1 GTP FS (924894)					15,60
			1 x Füllh. Pelikano Junior P68 Pink L + 1 GTP FS (970970)					15,60
Faltschachtel								
940874	4012700940872	●	Füllh. Pelikano Junior P67 Blau A + 1 GTP FS	1 ST	390 ST	ST		15,60
940916	4012700940919	●	Füllh. Pelikano Junior P68 Blau L + 1 GTP FS	1 ST	390 ST	ST		15,60
940882	4012700940889	●	Füllh. Pelikano Junior P67 Rot A + 1 GTP FS	1 ST	390 ST	ST		15,60
940924	4012700940926	●	Füllh. Pelikano Junior P68 Rot L + 1 GTP FS	1 ST	390 ST	ST		15,60
924886	4012700924889	●	Füllh. Pelikano Junior P67 Türkis A + 1 GTP FS	1 ST	390 ST	ST		15,60
924894	4012700924896	●	Füllh. Pelikano Junior P68 Türkis L + 1 GTP FS	1 ST	390 ST	ST		15,60
970962	4012700970961	●	Füllh. Pelikano Junior P67 Pink A + 1 GTP FS	1 ST	390 ST	ST		15,60
970970	4012700970978	●	Füllh. Pelikano Junior P68 Pink L + 1 GTP FS	1 ST	390 ST	ST		15,60
Blisterkarte								
809146	4012700809148		Füllh. Pelikano Junior P67 6-farb.sort. A Bl.	8 ST	160 ST	ST		17,65
809153	4012700809155		Füllh. Pelikano Junior P68 6-farb.sort. L Bl.	8 ST	160 ST	ST		17,65



Pelikano[®] Dragon

NEU

Mystisch und geheimnisvoll!

Durch seine **spannende Schuppenstruktur** regt der neue Pelikano Dragon die Fantasie an und macht Schreiben zu einem neuen Abenteuer.



Lieferbar
ab Januar
2021

Schimmernde
Schuppen-
struktur



Made

in Germany





Pelikano® - Color Edition

Schaftoberfläche mit einzigartig schimmernder Schuppenstruktur in glänzendem Kunststoff • In 2 Farbvarianten: Pelikano Dragon und Magic Ocean • Hochwertige Metallkappe mit Wegrollschutz • Soft-Griffzone für ermüdungsfreies Schreiben • Stabile Edelstahlfeder M mit Iridiumkorn • Großes Sichtfenster für Tintenkontrolle • Für Rechtshänder • Bewährte Pelikan-Qualität • **Erhältlich ab Januar 2021**







Bestell-Nr.	EAN	Farb-code	Artikel-Beschreibung	Liefer-einheit	Lager-packung	Preis für	N/A	UVP € m. MwSt.
Pelikano® - Color Edition								
Display								
604581			Displ. Pelikano P480D/12M sort. Dragon/M.Ocean	1 PAK	PAK	N		203,88
	4012700604583							
			6 x FH Pelikano P480 Magic Ocean M +2 GTP FS (815932)					16,99
			6 x FH Pelikano P480 M Dragon + 1 GTP FS (817103)					16,99



Faltschachtel								
817103			FH Pelikano P480 M Dragon + 1 GTP FS	1 ST	390 ST	ST	N	16,99
815932			FH Pelikano P480 Magic Ocean M +2 GTP FS	1 ST	390 ST	ST	N	16,99



Blisterkarte								
817110			FH Pelikano P480 M Dragon + 2 GTP Blister	8 ST	128 ST	ST	N	17,99
815949			FH Pelikano P480 Magic Ocean M +2 GTP Blister	8 ST	128 ST	ST	N	17,99







Pelikano®



















Hochglänzende Farben in Rot, Blau, Grün und Schwarz
 • Hochwertige Metallkappe mit Wegrollschutz • Soft-Griffzone für ermüdungsfreies Schreiben • Breites Federsortiment: A, F, M, L • Stabile Edelstahlfeder mit Iridiumkorn • Großes Sichtfenster für Tintenkontrolle • Spezialmodell für Linkshänder



Bestell-Nr.	EAN	Farb-code	Artikel-Beschreibung	Liefer-einheit	Lager-packung	Preis für	N/A	UVP € m. MwSt.
Pelikano®								
Display								
601030	 4012700601032		Display Pelikano Füllh. P480D/12 ST Sort. M	1 PAK		PAK		199,20
			3 x Füllhalter Pelikano P480 Blau M + 1 GTP FS (802901)					16,60
			3 x Füllhalter Pelikano P480 Rot M + 1 GTP FS (802987)					16,60
			3 x Füllhalter Pelikano P480 Grün M + 1 GTP FS (802949)					16,60
			3 x Füllhalter Pelikano P480 Schwarz M + 1 GTP FS (803021)					16,60

Faltschachtel								
802901	 4012700802903		Füllhalter Pelikano P480 Blau M + 1 GTP FS	1 ST	390 ST	ST		16,60
802918	 4012700802910		Füllhalter Pelikano P480 Blau A + 1 GTP FS	1 ST	390 ST	ST		16,60
802925	 4012700802927		Füllhalter Pelikano P480 Blau F + 1 GTP FS	1 ST	390 ST	ST		18,35
802932	 4012700802934		Füllhalter Pelikano P481 Blau L + 1 GTP FS	1 ST	390 ST	ST		16,60
802949	 4012700802941		Füllhalter Pelikano P480 Grün M + 1 GTP FS	1 ST	390 ST	ST		16,60
802956	 4012700802958		Füllhalter Pelikano P480 Grün A + 1 GTP FS	1 ST	390 ST	ST		16,60
802963	 4012700802965		Füllhalter Pelikano P480 Grün F + 1 GTP FS	1 ST	390 ST	ST		18,35
802970	 4012700802972		Füllhalter Pelikano P481 Grün L + 1 GTP FS	1 ST	390 ST	ST		16,60
802987	 4012700802989		Füllhalter Pelikano P480 Rot M + 1 GTP FS	1 ST	390 ST	ST		16,60
802994	 4012700802996		Füllhalter Pelikano P480 Rot A + 1 GTP FS	1 ST	390 ST	ST		16,60
803007	 4012700803009		Füllhalter Pelikano P480 Rot F + 1 GTP FS	1 ST	390 ST	ST		18,35
803014	 4012700803016		Füllhalter Pelikano P481 Rot L + 1 GTP FS	1 ST	390 ST	ST		16,60
803021	 4012700803023		Füllhalter Pelikano P480 Schwarz M + 1 GTP FS	1 ST	390 ST	ST		16,60
803038	 4012700803030		Füllhalter Pelikano P481 Schwarz L + 1 GTP FS	1 ST	390 ST	ST		16,60

Bestell-Nr.	EAN	Farb-code	Artikel-Beschreibung	Liefer-einheit	Lager-packung	Preis für	N/A	UVP € m. MwSt.
Pelikano®								
Blisterkarte								
971200	 4012700971203		Füllhalter Pelikano P480 Blau A +2GTP Blister	8 ST	128 ST	ST		17,65
971218	 4012700971210		Füllhalter Pelikano P480 Blau M +2GTP Blister	8 ST	128 ST	ST		17,65
971242	 4012700971241		Füllhalter Pelikano P480 Grün A + 2 GTP Bli.	8 ST	128 ST	ST		17,65
971283	 4012700971289		Füllhalter Pelikano P480 Grün M + 2 GTP Bli.	8 ST	128 ST	ST		17,65
971226	 4012700971227		Füllhalter Pelikano P480 Rot A +2 GTP Blister	8 ST	128 ST	ST		17,65
971234	 4012700971234		Füllhalter Pelikano P480 Rot M +2 GTP Blister	8 ST	128 ST	ST		17,65
903757	 4012700903754		Füllhalter Pelikano P480 Schwarz M +2GTP Bli.	8 ST	128 ST	ST		17,65
971325	 4012700971326		Füllhalter Pelikano P480 Sort. A + 2 GTP Bli.	8 ST	128 ST	ST		17,65
971291	 4012700971296		Füllhalter Pelikano P480 Sort. M + 2 GTP Bli.	8 ST	128 ST	ST		17,65
971333	 4012700971333		Füllhalter Pelikano P480 Sort. L + 2 GTP Bli.	8 ST	128 ST	ST		17,65





Pelikano Up®



Hochwertiger Metallfüllhalter aus Aluminium • Attraktives Clip-Design • Mit Soft-Griffzone für ermüdungsfreies Schreiben • Spezialmodell für Linkshänder



Bestell-Nr.	EAN	Farb-code	Artikel-Beschreibung	Liefer-einheit	Lager-packung	Preis für	N/A	UVP € m. MwSt.
Pelikano Up®								
Display								
601092	 4012700601094		Display Pelikano Up PUPRD/15 ST Sort. M	1 PAK	PAK	A		365,85
			9 x Füllh. Pelikano Up PUPR Anthrazit M+1 GTP FS (802772)					24,39
			6 x Füllh. Pelikano Up PUPR Champagner M +1GTP FS (802758)					24,39

Faltschachtel								
802772	 4012700802774	●	Füllh. Pelikano Up PUPR Anthrazit M+1 GTP FS	1 ST	390 ST	ST	A	24,39
802789	 4012700802781	●	Füllh. Pelikano Up PUPL Anthrazit L+1GTP FS	1 ST	390 ST	ST	A	24,39

Twist® Shine



Shine Edition - solange der Vorrat reicht

Gedrehter Look mit Farbwechseleffekt bei verschiedenen Blickwinkeln • Liegt durch die ergonomische Form perfekt in der Hand • Universell für Rechts- und Linkshänder • Füllhalter mit sanft gleitender Edelstahlfeder mit Iridiumkorn • Roller mit löschbarer blauer Tinte



Bestell-Nr.	EAN	Farb-code	Artikel-Beschreibung	Liefer-einheit	Lager-packung	Preis für	N/A	UVP € m. MwSt.
Twist® Shine								
Display								
603812			Display Twist P/R457D/15 Shine	1 PAK		PAK		229,50
			12 x Füllhalter Twist P457 Shine Mystic M +1GTP FS (814638)					15,50
			3 x Tintenroller Twist R457 Shine Mystic + 2 P FS (814652)					14,50



Faltschachtel								
814638			Füllhalter Twist P457 Shine Mystic M +1GTP FS	1 ST	390 ST	ST		15,50
814652			Tintenroller Twist R457 Shine Mystic + 2 P FS	1 ST	390 ST	ST		14,50



Twist® - Color Edition













Color Edition - solange der Vorrat reicht

- Gedrehter Look in aktuellen Neon Trendfarben •
- Perfekt ergänzt um das neue leuchtende Neon Coral •
- Liegt durch die ergonomische Form perfekt in der Hand •
- Universell für Rechts- und Linkshänder • Füllhalter mit sanft gleitender Edelstahlfeder mit Iridiumkorn •
- Tintenroller mit löschbarer blauer Tinte













Bestell-Nr.	EAN	Farb-code	Artikel-Beschreibung	Liefer-einheit	Lager-packung	Preis für	N/A	UVP € m. MwSt.
Twist® - Color Edition								
Display								
603911	 4012700603913		Display Twist P/R457D/15 ST Neon	1 PAK		PAK		154,50
			4 x Füllhalter Twist P457 Neon Grün M+1GTP FS (807258)					10,50
			4 x Füllhalter Twist P457 Neon Gelb M+1GTP FS (807272)					10,50
			4 x Füllhalter Twist P457 Neon Coral M+1GTP FS (814959)					10,50
			1 x Tintenroller Twist R457 Neon Gelb +2P FS (807289)					9,50
			2 x Tintenroller Twist R457 Neon Grün + 2P FS (807265)					9,50



Faltschachtel								
814959	 4012700814951		Füllhalter Twist P457 Neon Coral M+1GTP FS	1 ST	390 ST	ST		10,50
807258	 4012700807250		Füllhalter Twist P457 Neon Grün M+1GTP FS	1 ST	390 ST	ST		10,50
807272	 4012700807274		Füllhalter Twist P457 Neon Gelb M+1GTP FS	1 ST	390 ST	ST		10,50
807265	 4012700807267		Tintenroller Twist R457 Neon Grün + 2P FS	1 ST	390 ST	ST		9,50
807289	 4012700807281		Tintenroller Twist R457 Neon Gelb +2P FS	1 ST	390 ST	ST		9,50



Blisterkarte								
814966	 4012700814968		Füllh. Twist P457 Neon Coral M+ 2 TP Blister	8 ST	128 ST	ST		10,95
807302	 4012700807304		Füllh. Twist P457 Neon Grün M+ 2 TP Blister	8 ST	128 ST	ST		10,95
807326	 4012700807328		Füllh. Twist P457 Neon Gelb M+ 2 TP Blister	8 ST	128 ST	ST		10,95
807319	 4012700807311		Tintenroller Twist R457 Neon Grün +2P Blister	8 ST	128 ST	ST		9,95
807333	 4012700807335		Tintenroller Twist R457 Neon Gelb +2P Blister	8 ST	128 ST	ST		9,95

Twist® - Color Edition

Color Edition - solange der Vorrat reicht

Gedrehter Look in traumhaft schönen Trendfarben •
 Neue Farben Sweet Lilac und Neo Mint • Liegt durch die
 ergonomische Form perfekt in der Hand • Universell für
 Rechts- und Linkshänder • Füllhalter mit sanft
 gleitender Edelstahlfeder mit Iridiumkorn • Tintenroller
 mit löschbarer blauer Tinte



Bestell-Nr.	EAN	Farb-code	Artikel-Beschreibung	Liefer-einheit	Lager-packung	Preis für	N/A	UVP € m. MwSt.
Twist® - Color Edition								
Display								
603898	4012700603890		Display Twist Füllhalter P457/15 ST Sortiert	1 PAK		PAK		157,50
			3 x Füllh. Twist P457 Deep Blue M +1GTP FS (814737)					10,50
			3 x Füllh. Twist P457 Fiery Red M +1GTP FS (814799)					10,50
			3 x Füllh. Twist P457 Neo Mint M +1GTP FS (814850)					10,50
			3 x Füllh. Twist P457 Sweet Lilac M +1 GTP, FS (814904)					10,50
			3 x Füllh. Twist P457 Ultra Violet M +1GTP FS (811354)					10,50
603904	4012700603906		Display Twist Tintenroller P457/15 ST	1 PAK		PAK		142,50
			3 x Tintenroller Twist R457 Deep Blue +2P FS (814782)					9,50
			3 x Tintenroller Twist R457 Fiery Red + 2P FS (814843)					9,50
			3 x Tintenroller Twist R457 Neo Mint +2P FS (814898)					9,50
			3 x Tintenroller Twist R457 Sweet Lilac + 2P FS (814942)					9,50
			3 x Tintenroller Twist R457 Ultra Violet + 2 P FS (811378)					9,50
Faltschachtel								
814904	4012700814906		Füllh. Twist P457 Sweet Lilac M +1 GTP, FS	1 ST	390 ST	ST		10,50
814850	4012700814852		Füllh. Twist P457 Neo Mint M +1GTP FS	1 ST	390 ST	ST		10,50
811354	4012700811356		Füllh. Twist P457 Ultra Violet M +1GTP FS	1 ST	390 ST	ST		10,50
814942	4012700814944		Tintenroller Twist R457 Sweet Lilac + 2P FS	1 ST	390 ST	ST		9,50
814898	4012700814890		Tintenroller Twist R457 Neo Mint +2P FS	1 ST	390 ST	ST		9,50
811378	4012700811370		Tintenroller Twist R457 Ultra Violet + 2 P FS	1 ST	390 ST	ST		9,50
Blisterkarte								
814911	4012700814913		Füllh. Twist P457 Sweet Lilac M +2TP Blister	8 ST	128 ST	ST		10,95
814867	4012700814869		Füllh. Twist P457 Neo Mint M +2 TP Blister	8 ST	128 ST	ST		10,95
811361	4012700811363		Füllh. Twist P457 Ultra Violet M +2TP Blister	8 ST	128 ST	ST		10,95
811385	4012700811387		Tintenroller Twist R457 Ultra Violet + 2P Bl.	8 ST	128 ST	ST		9,95



Twist®



Gedrehter Look in vielen Farb-Kombinationen • Die Klassiker neu interpretiert: Deep Blue und Fiery Red sind das neue Gewand der absoluten Bestseller • Liegt durch die ergonomische Form perfekt in der Hand • Universell für Rechts- und Linkshänder • Füllhalter mit sanft gleitender Edelstahlfeder mit Iridiumkorn • Tintenroller mit löscharer blauer Tinte



Bestell-Nr.	EAN	Farb-code	Artikel-Beschreibung	Liefer-einheit	Lager-packung	Preis für	N/A	UVP € m. MwSt.
Twist®								
Display								
603898	 4012700603890		Display Twist Füllhalter P457/15 ST Sortiert	1 PAK		PAK		157,50
			3 x Füllh. Twist P457 Deep Blue M +1GTP FS (814737)					10,50
			3 x Füllh. Twist P457 Fiery Red M +1GTP FS (814799)					10,50
			3 x Füllh. Twist P457 Neo Mint M +1GTP FS (814850)					10,50
			3 x Füllh. Twist P457 Sweet Lilac M +1 GTP, FS (814904)					10,50
			3 x Füllh. Twist P457 Ultra Violet M +1GTP FS (811354)					10,50
603904	 4012700603906		Display Twist Tintenroller P457/15 ST	1 PAK		PAK		142,50
			3 x Tintenroller Twist R457 Deep Blue +2P FS (814782)					9,50
			3 x Tintenroller Twist R457 Fiery Red + 2P FS (814843)					9,50
			3 x Tintenroller Twist R457 Neo Mint +2P FS (814898)					9,50
			3 x Tintenroller Twist R457 Sweet Lilac + 2P FS (814942)					9,50
			3 x Tintenroller Twist R457 Ultra Violet + 2 P FS (811378)					9,50
Faltschachtel								
814737	 4012700814739		Füllh. Twist P457 Deep Blue M +1GTP FS	1 ST	390 ST	ST		10,50
814799	 4012700814791		Füllh. Twist P457 Fiery Red M +1GTP FS	1 ST	390 ST	ST		10,50
814751	 4012700814753		Füllhalter Twist P457 Deep Blue F +1GTP FS	1 ST	390 ST	ST		11,45
814812	 4012700814814		Füllhalter Twist P457 Fiery Red F +1GTP FS	1 ST	390 ST	ST		11,45
814782	 4012700814784		Tintenroller Twist R457 Deep Blue +2P FS	1 ST	390 ST	ST		9,50
814843	 4012700814845		Tintenroller Twist R457 Fiery Red + 2P FS	1 ST	390 ST	ST		9,50
Blisterkarte								
814744	 4012700814746		Füllh. Twist P457 Deep Blue M +2TP Blister	8 ST	128 ST	ST		10,95
814805	 4012700814807		Füllhalter Twist P457 Fiery Red M +2TP Bl.	8 ST	128 ST	ST		10,95
926014	 4012700926012		Füllhalter Twist P457 Sort. M+ 2TP Blister	8 ST	128 ST	ST		10,95
926022	 4012700926029		Tintenroller Twist R457 Sort. + 2P Blister	8 ST	128 ST	ST		9,95

Twist® Classy Neutrals - Color Edition

Edle Farbkombinationen in trendigem Design • Liegt durch die ergonomische Form perfekt in der Hand • Universell für Rechts- und Linkshänder • Füllhalter mit sanft gleitender Edelstahlfeder mit Iridiumkorn • Tintenroller mit löschbarer blauer Tinte



Bestell-Nr.	EAN	Farb-code	Artikel-Beschreibung	Liefer-einheit	Lager-packung	Preis für	N/A	UVP € m. MwSt.
Twist® Classy Neutrals - Color Edition								
Display								
603119	4012700603111		Display Twist P/R457D/15 Pearl+Gold	1 PAK	PAK			154,50
			6 x Füllhalter Twist P457 Pure Gold M +1GTP FS (811392)					10,50
			6 x Füllhalter Twist P457 White Pearl M +1GTP FS (811439)					10,50
			2 x Tintenroller Twist R457 Pure Gold + 2 P FS (811415)					9,50
			1 x Tintenroller Twist R457 White Pearl + 2 P FS (811453)					9,50



Faltschachtel								
811392	4012700811394		Füllhalter Twist P457 Pure Gold M +1GTP FS	1 ST	390 ST	ST		10,50
811439	4012700811431		Füllhalter Twist P457 White Pearl M +1GTP FS	1 ST	390 ST	ST		10,50
811415	4012700811417		Tintenroller Twist R457 Pure Gold + 2 P FS	1 ST	390 ST	ST		9,50
811453	4012700811455		Tintenroller Twist R457 White Pearl + 2 P FS	1 ST	390 ST	ST		9,50



Blisterkarte								
811408	4012700811400		Füllh. Twist P457 Pure Gold M +2TP Blister	8 ST	128 ST	ST		10,95
811446	4012700811448		Füllh. Twist P457 White Pearl M +2TP Blister	8 ST	128 ST	ST		10,95
811422	4012700811424		Tintenroller Twist R457 Pure Gold + 2P Bli.	8 ST	128 ST	ST		9,95
811460	4012700811462		Tintenroller Twist R457 White Pearl + 2P Bli.	8 ST	128 ST	ST		9,95





























Twist® Classy Neutrals



Edle Farbkombinationen in trendigem Design • Liegt durch die ergonomische Form perfekt in der Hand • Universell für Rechts- und Linkshänder • Füllhalter mit sanft gleitender Edelstahlfeder mit Iridiumkorn • Tintenroller mit löschbarer blauer Tinte



Bestell-Nr.	EAN	Farb-code	Artikel-Beschreibung	Liefer-einheit	Lager-packung	Preis für	N/A	UVP € m. MwSt.
Twist® Classy Neutrals								
Display								
604017	 4012700604019		Displ.Twist P/R457/15 Classy Neutrals sort.	1 PAK	PAK			154,50
			4 x Füllhalter Twist P457 Schwarz M + 1GTP FS (946806)					10,50
			4 x Füllhalter Twist P457 Girly Rose M +1GTP FS (806251)					10,50
			4 x Füllhalter Twist P457 Frosted Blue M +1GTP FS (811255)					10,50
			1 x Tintenroller Twist R457 Schwarz + 2P FS (946962)					9,50
			1 x Tintenroller Twist R457 Girly Rose + 2 P FS (806299)					9,50
			1 x Tintenroller Twist R457 Frosted Blue + 2 P FS (811279)					9,50
Faltschachtel								
946806	 4012700946805		Füllhalter Twist P457 Schwarz M + 1GTP FS	1 ST	390 ST	ST		10,50
947101	 4012700947109		Füllhalter Twist P457 Silber M + 1 GTP FS	1 ST	390 ST	ST		10,50
811255	 4012700811257		Füllhalter Twist P457 Frosted Blue M +1GTP FS	1 ST	390 ST	ST		10,50
806251	 4012700806253		Füllhalter Twist P457 Girly Rose M +1GTP FS	1 ST	390 ST	ST		10,50
946962	 4012700946966		Tintenroller Twist R457 Schwarz + 2P FS	1 ST	390 ST	ST		9,50
947432	 4012700947437		Tintenroller Twist R457 Silber + 2P FS	1 ST	390 ST	ST		9,50
811279	 4012700811271		Tintenroller Twist R457 Frosted Blue + 2 P FS	1 ST	390 ST	ST		9,50
806299	 4012700806291		Tintenroller Twist R457 Girly Rose + 2 P FS	1 ST	390 ST	ST		9,50
Blisterkarte								
946814	 4012700946812		Füllhalter Twist P457 Schwarz M + 2TP Blister	8 ST	128 ST	ST		10,95
947366	 4012700947369		Füllh. Twist P457 Silber M + 1 GTP Blister	8 ST	128 ST	ST		10,95
811262	 4012700811264		Füllh. Twist P457 Frosted Blue M +2 TP Blis	8 ST	128 ST	ST		10,95
806268	 4012700806260		Füllh. Twist P457 Girly Rose M +2 TP Blister	8 ST	128 ST	ST		10,95
801836	 4012700801838		Füllh. Twist P457 Classy Sort.+ 2TP Blister	8 ST	128 ST	ST		10,95

Bestell-Nr.	EAN	Farb-code	Artikel-Beschreibung	Liefer-einheit	Lager-packung	Preis für	N/A	UVP € m. MwSt.
Twist® Classy Neutrals								
Blisterkarte								
947093	4012700947093		Tintenroller Twist P457 Schwarz M +2P Blister	8 ST	128 ST	ST		9,95
811286	4012700811288		Tintenroller Twist R457 Frosted Blue +2P Bli.	8 ST	128 ST	ST		9,95
806305	4012700806307		Tintenroller Twist R457 Girly Rose +2P Bli.	8 ST	128 ST	ST		9,95
801843	4012700801845		Tintenroller Twist R457 Classy Sort.+2P Bli.	8 ST	128 ST	ST		9,95





style

Jugendfüllhalter style in angesagten Trendfarben • Angenehme Haptik durch Mix aus weichem und hartem Material • Sanft gleitende Edelfeder mit Iridiumkorn



Bestell-Nr.	EAN	Farb-code	Artikel-Beschreibung	Liefer-einheit	Lager-packung	Preis für	N/A	UVP € m. MwSt.
style Füllhalter								
Display								
602280	4012700602282		Display Style Füllh. P57/12 ST Blau,Grün,Gelb	1 PAK		PAK	A	239,40
			4 x Füllhalter Style P57 Neon Grün M +1 GTP FS (801256)					19,95
			4 x Füllhalter Style P57 Neon Blau, M +1 GTP FS (801263)					19,95
			4 x Füllhalter Style P57 Neon Gelb, M +1 GTP FS (939850)					19,95



Faltschachtel								
807340	4012700807342		Füllhalter Style P57 Neon Pink M +1GTP FS	1 ST	390 ST	ST	A	19,95
801263	4012700801265		Füllhalter Style P57 Neon Blau, M +1 GTP FS	1 ST	390 ST	ST	A	19,95
801256	4012700801258		Füllhalter Style P57 Neon Grün M +1 GTP FS	1 ST	390 ST	ST	A	19,95
939850	4012700939852		Füllhalter Style P57 Neon Gelb, M +1 GTP FS	1 ST	390 ST	ST	A	19,95
903054	4012700903051		Füllhalter Style P57 Black+White, M +1GTP FS	1 ST	390 ST	ST	A	19,95



Happy Pen®



Jugendfüllhalter mit verschiedenen Motiven •
Edelstahlfeder M



Bestell-Nr.	EAN	Farb-code	Artikel-Beschreibung	Liefer-einheit	Lager-packung	Preis für	N/A	UVP € m. MwSt.
Happy Pen® Füllhalter								
Blisterkarte								
930347			Füllhalter Happy Pen P24 Sort. M + TP/6 Blis.	10 ST	160 ST	ST		6,40

































griffix® Tintenschreiber



Stufe 3 im Schreiblern-System griffix • Zangengriff für optimale Schreibhaltung • Tintenschreiberpatrone, Blau, löscher • Mit Namensschild • Spezialmodell für Linkshänder



Bestell-Nr.	EAN	Farb-code	Artikel-Beschreibung	Liefer-einheit	Lager-packung	Preis für	N/A	UVP € m. MwSt.
griffix® Tintenschreiber								
Display								
600231			Display griffix Tintenschr. T2/12 ST Rechts	1 PAK		PAK		131,88
			3 x Tintenschreiber griffix T2BSR Bluesea Re FS (955161)					10,99
			3 x Tintenschreiber griffix T2CHR Cherry Re FS (955211)					10,99
			3 x Tintenschreiber griffix T2BER Berry Re FS (955237)					10,99
			3 x Tintenschreiber griffix T2GRR Green Re FS (945042)					10,99

Bestell-Nr.	EAN	Farb-code	Artikel-Beschreibung	Liefer-einheit	Lager-packung	Preis für	N/A	UVP € m. MwSt.
griffix® Tintenschreiber								
Faltschachtel								
955161	 4012700955166		Tintenschreiber griffix T2BSR Bluesea Re FS	1 ST	390 ST	ST		10,99
955179	 4012700955173		Tintenschreiber griffix T2BSL Bluesea Li FS	1 ST	390 ST	ST		10,99
945042	 4012700945044		Tintenschreiber griffix T2GRR Green Re FS	1 ST	390 ST	ST		10,99
962230	 4012700962232		Tintenschreiber griffix T2GRL Green Li FS	1 ST	390 ST	ST		10,99
955237	 4012700955234		Tintenschreiber griffix T2BER Berry Re FS	1 ST	390 ST	ST		10,99
955245	 4012700955241		Tintenschreiber griffix T2BEL Berry Li FS	1 ST	390 ST	ST		10,99
955211	 4012700955210		Tintenschreiber griffix T2CHR Cherry Re FS	1 ST	390 ST	ST		10,99
955229	 4012700955227		Tintenschreiber griffix T2CHL Cherry Li FS	1 ST	390 ST	ST		10,99
Blisterkarte								
928051	 4012700928054		Tintenschr. griffix T2BSR Bluesea Rechts Bl.	1 ST	10 ST	ST		10,99
928069	 4012700928061		Tintenschr. griffix T2BSL Bluesea Links Bl.	1 ST	10 ST	ST		10,99
962339	 4012700962331		Tintenschr. griffix T2GRR Green Rechts Bl.	1 ST	10 ST	ST		10,99
963930	 4012700963932		Tintenschr. griffix T2GRL Green Links Bl.	1 ST	10 ST	ST		10,99
928119	 4012700928115		Tintenschr. griffix T2BER Berry Rechts Bl.	1 ST	10 ST	ST		10,99
928127	 4012700928122		Tintenschr. griffix T2BEL Berry Links Bl.	1 ST	10 ST	ST		10,99
928093	 4012700928092		Tintenschr. griffix T2CHR Cherry Rechts Bl.	1 ST	10 ST	ST		10,99
928101	 4012700928108		Tintenschr. griffix T2CHL Cherry Links Bl.	1 ST	10 ST	ST		10,99



Tintenschreiber inky Neon



Tintenschreiber mit neonfarbener Tinte • Mit Tintenreglersystem • Faserschreiberspitze • Strichbreite ca. 0,5 mm • Weiches Schreibgefühl und satter Farbauftrag • Für Handlettering geeignet • **Erhältlich ab März 2021**



Bestell-Nr.	EAN	Farb-code	Artikel-Beschreibung	Liefer-einheit	Lager-packung	Preis für	N/A	UVP € m. MwSt.
Tintenschreiber inky Neon								
Display								
604574	4012700604576		Display Tintenschr. inky Neon 273 50 ST sort.	1 PAK		PAK	N	124,50
			20 x Tintenschreiber inky 273 Neon Gelb 10 ST FS (817080)					2,49
			20 x Tintenschreiber inky 273 Neon Grün 10 ST FS (817301)					2,49
			10 x Tintenschreiber inky 273 Neon Blau 10 ST FS (817318)					2,49



Faltshachtel								
817318	4012700100337	●	Tintenschreiber inky 273 Neon Blau 10 ST FS	10 ST	1100 ST	ST	N	2,49
817080	4012700100313	●	Tintenschreiber inky 273 Neon Gelb 10 ST FS	10 ST	1100 ST	ST	N	2,49
817301	4012700100320	●	Tintenschreiber inky 273 Neon Grün 10 ST FS	10 ST	1100 ST	ST	N	2,49



Blisterkarte								
817097	4012700817099		Tintenschreiber inky Neon 273 sort. Blister	10 ST	280 ST	ST	N	6,99





Tintenschreiber inky

Tintenschreiber mit Tintenreglersystem •
 Faserschreiberspitze • Schreibfarbe Blau löschbar •
 Strichbreite ca. 0,5 mm • Weiches Schreibgefühl und
 satter Farbauftrag



Bestell-Nr.	EAN	Farb-code	Artikel-Beschreibung	Liefer-einheit	Lager-packung	Preis für	N/A	UVP € m. MwSt.
Tintenschreiber inky								
Display								
669416	 4012700669414		Display Tintenschreiber inky 273 50 ST, Sort.	1 PAK	PAK			107,50
			20 x Tintenschreiber inky 273 Blau, 10 ST in FS (940494)					2,15
			15 x Tintenschreiber inky 273 Schwarz, 10 ST in FS (940502)					2,15
			10 x Tintenschreiber inky 273 Rot, 10 ST in FS (940510)					2,15
			5 x Tintenschreiber inky 273 Grün, 10 ST in FS (940528)					2,15



Faltschachtel								
940502	 4012700940506	●	Tintenschreiber inky 273 Schwarz, 10 ST in FS	10 ST	1100 ST	ST		2,15
940494	 4012700940490	●	Tintenschreiber inky 273 Blau, 10 ST in FS	10 ST	1100 ST	ST		2,15
940510	 4012700940513	●	Tintenschreiber inky 273 Rot, 10 ST in FS	10 ST	1100 ST	ST		2,15
940528	 4012700940520	●	Tintenschreiber inky 273 Grün, 10 ST in FS	10 ST	1100 ST	ST		2,15



Blisterkarte								
916205	 4012700916204	●	Tintenschreiber inky 273, Schwarz, Blister	10 ST	280 ST	ST		2,49
916189	 4012700916181	●	Tintenschreiber inky 273, Blau, Blister	10 ST	280 ST	ST		2,49
916197	 4012700916198	●	Tintenschreiber inky 273, Rot, Blister	10 ST	280 ST	ST		2,49



Fineliner 96®



Metallgefaste Spitze von 0,4 mm • Ergonomisches Rillenprofil • Moderne Silber-Optik • Schreibfarben Schwarz, Blau und Grün dokumentenecht nach DIN ISO 12757-2



Bestell-Nr.	EAN	Farb-code	Artikel-Beschreibung	Liefer-einheit	Lager-packung	Preis für	N/A	UVP € m. MwSt.
Fineliner 96®								
Etui								
940676	4012700940674		Fineliner 96, 10-Farbig Sort. Etui mit 10 ST	10 ET	80 ET	ET		4,99
940650	4012700940650		Fineliner 96, 6-Farbig Sort. Etui mit 6 ST	10 ET	120 ET	ET		3,39
Faltschachtel								
943241	4012700943248	●	Fineliner 96 Schwarz 10 ST in Faltschachtel	10 ST	800 ST	ST		0,65
943167	4012700943163	●	Fineliner 96 Blau 10 ST in Faltschachtel	10 ST	800 ST	ST		0,65
943233	4012700943231	●	Fineliner 96 Rot 10 ST in Faltschachtel	10 ST	800 ST	ST		0,65
943191	4012700943194	●	Fineliner 96 Grün 10 ST in Faltschachtel	10 ST	800 ST	ST		0,65
943225	4012700943224	●	Fineliner 96 Pink 10 ST in Faltschachtel	10 ST	800 ST	ST		0,65
943258	4012700943255	●	Fineliner 96 Violett 10 ST in Faltschachtel	10 ST	800 ST	ST		0,65
943209	4012700943200	●	Fineliner 96 Hellgrün 10 ST in Faltschachtel	10 ST	800 ST	ST		0,65
943175	4012700943170	●	Fineliner 96 Braun 10 ST in Faltschachtel	10 ST	800 ST	ST		0,65
943217	4012700943217	●	Fineliner 96 Orange 10 ST in Faltschachtel	10 ST	800 ST	ST		0,65
943183	4012700943187	●	Fineliner 96 Gelb 10 ST in Faltschachtel	10 ST	800 ST	ST		0,65
Blisterkarte								
940601	4012700940605	●	Fineliner 96, Schwarz, 3 Stück Blister	10 ST	280 ST	ST		2,75
940627	4012700940629		Fineliner 96, Farbig Sortiert 3 Stück Blister	10 ST	280 ST	ST		2,75



Tintenlöscher ilo M

Stylisches ilo Motiv • Löscht königsblaue Tinte • Tintenfarbene Überschreibspitze • 850 M (Multi) zum breiten und feinen Löschen • Design Edition passend zu den ilo Schreibgeräten • **Erhältlich ab Januar 2021**



Bestell-Nr.	EAN	Farb-code	Artikel-Beschreibung	Liefer-einheit	Lager-packung	Preis für	N/A	UVP € m. MwSt.
Tintenlöscher ilo M								
Display								
604666	 4012700604668		Display Tintenlöscher ilo 475 M 50 ST	1 PAK	PAK	N		77,50
			50 x Tintenlöscher ilo 475 M 50 ST PB (817882)					1,55



Polybeutel								
817882	 4012700817884		Tintenlöscher ilo 475 M 50 ST PB	50 ST	800 ST	ST	N	1,55
Blisterkarte								
817875	 4012700817877		Tintenlöscher ilo 475 M 2 ST Blisterkarte	10 ST	320 ST	ST	N	3,05





Tintenlöscher Super-Pirat® M Shine



Stylisch glänzendes Motiv mit Farbwechseleffekten im neuen Super-Piraten Design • Löscht königsblaue Tinte • Tintenfarbene Überschreibspitze • 850 M (Multi) zum breiten und feinen Löschen • Shine Edition passend zu Twist Shine Schreibgeräten und der Pelikan Pouch



Bestell-Nr.	EAN	Farb-code	Artikel-Beschreibung	Liefer-einheit	Lager-packung	Preis für	N/A	UVP € m. MwSt.
Tintenlöscher Super-Pirat® M Shine								
Display								
814706			Display Tintenlöscher Super-Pirat 850M-S 50ST	50 ST	50 ST	ST		1,55

Polybeutel								
603829			Tintenlöscher Super Pirat 850M-S Polybeutel	1 PAK	16 PAK	PAK		77,50
			50 x Super Pirat 850 M Shine (74278)					1,55



Blisterkarte								
814676			Tintenlöscher Super-Pirat 850M-S 2ST Blister	10 ST	320 ST	ST		3,05

Tintenlöscher Super-Pirat® M - Design Edition

Stylisch glänzende Motive im neuen Super-Piraten Design • Löscht königsblaue Tinte • Tintenfarbene Überschreibspitze • 850 M (Multi) zum breiten und feinen Löschen • Design Edition passend zu Twist Classy Neutral Schreibgeräten



Bestell-Nr.	EAN	Farb-code	Artikel-Beschreibung	Liefer-einheit	Lager-packung	Preis für	N/A	UVP € m. MwSt.
Tintenlöscher Super-Pirat® M - Design Edition								
Display								
811569	 4012700811561		Super Pirat 850M-DE im 50er Display	50 ST	50 ST	ST		1,55



Polybeutel								
603218	 4012700603210		Tintenlöscher Super Pirat 850M-DE Polybeutel	1 PAK	16 PAK	PAK		77,50
			50 x Super Pirat 850 M (68475)					1,55
Blisterkarte								
811552	 4012700811554		Tintenlöscher Super-Pirat 850M-DE 2ST Blister	10 ST	320 ST	ST		3,05



Tintenlöscher Super-Pirat® F/M/B



Löscht königsblaue Tinte • Tintenfarbene
Überschreibspitze • 850 F (Fein) zum Löschen einzelner
Buchstaben • 850 M (Multi) zum breiten und feinen
Löschen • 850 B (Breit) zum Löschen ganzer Wörter •
Bewährte Super-Pirat Qualität in farbenfrohem Design



Bestell-Nr.	EAN	Farb-code	Artikel-Beschreibung	Liefer-einheit	Lager-packung	Preis für	N/A	UVP € m. MwSt.
Tintenlöscher Super-Pirat® F/M/B								
Display								
987016	4012700987013		Display Tintenlöscher Super Pirat 850F 50ST	50 ST	50 ST	ST		1,55
811583	4012700811585		Display Tintenlöscher Super Pirat 850M 50ST	50 ST	50 ST	ST		1,55
987024	4012700987020		Display Tintenlöscher Super Pirat 850B 50ST	50 ST	50 ST	ST		1,55

Polybeutel								
671701	4012700671707		Tintenlöscher Super Pirat 850F 50 ST Polyb.	1 PAK	16 PAK	PAK		77,50
			50 x Super Pirat 850 F (65740)					1,55
603225	4012700603227		Tintenlöscher Super Pirat 850M 50 ST Polyb.	1 PAK	16 PAK	PAK		77,50
			50 x Super Pirat 850 M (65757)					1,55
671727	4012700671721		Tintenlöscher Super Pirat 850B 50 ST Polyb.	1 PAK	16 PAK	PAK		77,50
			50 x Super Pirat 850 B (65733)					1,55

Blisterkarte								
921742	4012700921741		Tintenlöscher Super Pirat 850F 2ST Blister	10 ST	320 ST	ST		3,05
811576	4012700811578		Tintenlöscher Super Pirat 850M 2ST Blister	10 ST	320 ST	ST		3,05
921734	4012700921734		Tintenlöscher Super Pirat 850B 2ST Blister	10 ST	320 ST	ST		3,05

Abb.: unverbindl. Design-Beispiele



Tintenlöscher Super-Sheriff® M

Löscht königsblaue Tinte • Tintenfarbene
Überschreibspitze • Multi-Spitze (M) zum breiten und
feinen Löschen



Bestell-Nr.	EAN	Farb-code	Artikel-Beschreibung	Liefer-einheit	Lager-packung	Preis für	N/A	UVP € m. MwSt.
Tintenlöscher Super-Sheriff® M								
Display								
987032	 4012700987037		Display Tintenlöscher Super Sheriff 258M 50ST	50 ST	50 ST	ST		1,55





Polybeutel								
671719	 4012700671714		Tintenlöscher S. Sheriff 258M 50 ST Polyb.	1 PAK	16 PAK	PAK		77,50
			50 x Super Sheriff 258 M (21246)					1,55
Blisterkarte								
921759	 4012700921758		Tintenlöscher Super Sheriff 258M 2ST Blister	10 ST	320 ST	ST		3,05



Abb.: unverbindl. Design-Beispiele

Standard-Tintenpatronen Pelikan 4001® TP/6



Standard-Tintenpatrone für alle Pelikan- und viele andere Patronen-Füller • Königsblau löschar und auswaschbar • 6 Patronen im Etui



Bestell-Nr.	EAN	Farb-code	Artikel-Beschreibung	Liefer-einheit	Lager-packung	Preis für	N/A	UVP € m. MwSt.
Standard-Tintenpatronen Pelikan 4001® TP/6								
Etui								
301176	4012700301178	●	Tintenpatronen 4001 TP/6 Königsblau	50 ET	1000 ET	ET		1,49
301184	4012700301185	●	Tintenpatronen 4001 TP/6 Blau-Schwarz	10 ET	1000 ET	ET		1,49
301218	4012700301215	●	Tintenpatronen 4001 TP/6 Brillant-Schwarz	10 ET	1000 ET	ET		1,49
301192	4012700301192	●	Tintenpatronen 4001 TP/6 Brillant-Rot	10 ET	1000 ET	ET		1,49
300087	4012700300089	●	Tintenpatronen 4001 TP/6 Dunkelgrün	10 ET	1000 ET	ET		1,49
311928	4012700311924	●	Tintenpatronen 4001 TP/6 Brillant-Braun	10 ET	1000 ET	ET		1,49
301697	4012700301697	●	Tintenpatronen 4001 TP/6 Violett	10 ET	1000 ET	ET		1,49
301705	4012700301703	●	Tintenpatronen 4001 TP/6 Türkis	10 ET	1000 ET	ET		1,49
321075	4012700321077	●	Tintenpatronen 4001 TP/6 Pink	10 ET	1000 ET	ET		1,49
Blisterkarte								
330795	4012700330796	●	Tintenp. 4001 TP/6 Königsblau 2 ET	8 ST	272 ST	ST		2,70
330803	4012700330802	●	Tintenp. 4001 TP/6 Brillant-Schwarz 2 ET	8 ST	272 ST	ST		2,70
330845	4012700330840	●	Tintenp. 4001 TP/6 Königsblau 5 ET	8 ST	128 ST	ST		5,79

Großraum-Tintenpatronen Pelikan 4001® GTP/5

Standard-Großraum-Tintenpatrone für alle Pelikan- und viele andere Patronen-Füller • Königsblau löschbar und auswaschbar • 5 Patronen im Etui



Bestell-Nr.	EAN	Farb-code	Artikel-Beschreibung	Liefer-einheit	Lager-packung	Preis für	N/A	UVP € m. MwSt.
Großraum-Tintenpatronen Pelikan 4001® GTP/5								
Etui								
310748	4012700310743		Tintenpatronen 4001 GTP/5 Königsblau	50 ET	500 ET	ET		2,20
310607	4012700310606		Tintenpatronen 4001 GTP/5 Blau-Schwarz	10 ET	400 ET	ET		2,20
310615	4012700310613		Tintenpatronen 4001 GTP/5 Brillant-Schwarz	10 ET	400 ET	ET		2,20
310623	4012700310620		Tintenpatronen 4001 GTP/5 Brillant-Rot	10 ET	400 ET	ET		2,20
300070	4012700300072		Tintenpatronen 4001 GTP/5 Dunkelgrün	10 ET	400 ET	ET		2,20
310664	4012700310668		Tintenpatronen 4001 GTP/5 Violett	10 ET	400 ET	ET		2,20
310656	4012700310651		Tintenpatronen 4001 GTP/5 Türkis	10 ET	400 ET	ET		2,20
310672	4012700310675		Tintenpatronen 4001 GTP/5 Pink	10 ET	400 ET	ET		2,20
Blisterkarte								
330852	4012700330857		Tintenp. 4001 GTP/5 Königsblau 2 ET	8 ST	192 ST	ST		4,45
330860	4012700330864		Tintenp. 4001 GTP/5 Brilliant-Schwarz 2 ET	8 ST	192 ST	ST		4,45
330894	4012700330895		Tintenp. 4001 GTP/5 Königsblau 4 ET	8 ST	128 ST	ST		7,90



Großraum-Tintenpatronen 4001® GTP/5 ilo



Großraum-Tintenpatrone für alle Pelikan und viele andere Patronen-Füller • Königsblau löschar und auswaschbar • 5 Patronen im Etui • Design Edition passend zu den ilo Schreibgeräten • **Erhältlich ab Januar 2021**



Bestell-Nr.	EAN	Farb-code	Artikel-Beschreibung	Liefer-einheit	Lager-packung	Preis für	N/A	UVP € m. MwSt.
Großraum-Tintenpatronen 4001® GTP/5 ilo								
Display								
604642	4012700604644		Display Tintenpatronen ilo GTP/5 30 ST Sort.	1 PAK	PAK		N	66,00
			10 x Tintenpatronen ilo GTP/5 Königsblau (301497)					2,20
			5 x Tintenpatronen ilo GTP/5 Türkis (301503)					2,20
			5 x Tintenpatronen ilo GTP/5 Pink (301510)					2,20
			5 x Tintenpatronen ilo GTP/5 Violett (301527)					2,20
			5 x Tintenpatronen ilo GTP/5 Blau-Schwarz (301534)					2,20
Etui								
301497	4012700301499	●	Tintenpatronen ilo GTP/5 Königsblau	10 ET	400 ET	ET	N	2,20
301503	4012700301505	●	Tintenpatronen ilo GTP/5 Türkis	10 ET	400 ET	ET	N	2,20
301510	4012700301512	●	Tintenpatronen ilo GTP/5 Pink	10 ET	400 ET	ET	N	2,20
301527	4012700301529	●	Tintenpatronen ilo GTP/5 Violett	10 ET	400 ET	ET	N	2,20
301534	4012700301536	●	Tintenpatronen ilo GTP/5 Blau-Schwarz	10 ET	400 ET	ET	N	2,20

Bunt bedruckte Standard-Tintenpatronen 4001® TP/F/6

Bunt bedruckte Standard-Tintenpatrone für alle Pelikan- und viele andere Patronen-Füller • Königsblau löschar und auswaschbar • 6 Patronen im Etui



Bestell-Nr.	EAN	Farb-code	Artikel-Beschreibung	Liefer-einheit	Lager-packung	Preis für	N/A	UVP € m. MwSt.
Bunt bedruckte Standard-Tintenpatronen 4001® TP/F/6								
Etui								
338244	4012700338242		Tintenp. 4001 TP/6 Königsb. bedruckt ET 6 P.	50 ET	1000 ET	ET		1,69
Blisterkarte								
338269	4012700338266		Tintenp. 4001 TP/6 Königsb. bedruckt 2ET Bl.	8 ST	272 ST	ST		2,70



Bunt bedruckte Großraum-Tintenpatronen Pelikan 4001® GTP/F/5

Bunt bedruckte Standard-Großraum-Tintenpatrone für alle Pelikan- und viele andere Patronen-Füller • Königsblau löschar und auswaschbar • 5 Patronen im Etui



Bestell-Nr.	EAN	Farb-code	Artikel-Beschreibung	Liefer-einheit	Lager-packung	Preis für	N/A	UVP € m. MwSt.
Bunt bedruckte Großraum-Tintenpatronen Pelikan 4001® GTP/F/5								
Etui								
338236	4012700338235		Tintenp. 4001 GTP/5 Königsblau bedruckt	50 ET	500 ET	ET		2,50
Blisterkarte								
338277	4012700338273		Tintenp. 4001 GTP/5 Königsblau bedruckt 2 ET	8 ST	192 ST	ST		4,59



Tintenpatronen Pelikan 4001® für Lamy-Füllhalter LTP/F/5



Bunt bedruckte Patrone nur für Lamy Füllhalter • Königsblau löschar und auswaschbar • 5 Patronen im Etui



Bestell-Nr.	EAN	Farb-code	Artikel-Beschreibung	Liefer-einheit	Lager-packung	Preis für	N/A	UVP € m. MwSt.
Tintenpatronen Pelikan 4001® für Lamy-Füllhalter								
Etui								
338293	4012700338297	●	Tintenp. 4001 LTP/5 für Lamy Königsblau	20 ET	400 ET	ET		2,99
Blisterkarte								
338285	4012700338280	●	Tintenp. 4001 LTP/5 für Lamy Königsblau 2 ET	8 ST	192 ST	ST		4,15

griffix® Tintenpatronen, bunt bedruckt



Standard-Großraum-Tintenpatronen passend für den griffix Füllhalter • Blau löschar und auswaschbar • 5 Patronen im Etui



Bestell-Nr.	EAN	Farb-code	Artikel-Beschreibung	Liefer-einheit	Lager-packung	Preis für	N/A	UVP € m. MwSt.
griffix® Tintenpatronen, bunt bedruckt								
Etui								
960583	4012700960580	●	Tintenpatronen griffix GTP/5 Königsblau	10 ET	480 ET	ET		2,50
Blisterkarte								
960559	4012700960559	●	Tintenpatronen griffix GTP/5 Königsbl. 2 ET	8 ET	160 ET	ET		4,59

grifix® Tintenschreiberpatronen

Tintenschreiberpatronen passend für den grifix Tintenschreiber • Mit Faserschreiberspitze • Blau löschar und auswaschbar • 5 Patronen im Etui



Bestell-Nr.	EAN	Farb-code	Artikel-Beschreibung	Liefer-einheit	Lager-packung	Preis für	N/A	UVP € m. MwSt.
grifix® Tintenschreiberpatronen								
Etui								
960567	4012700960566		Tintenschreiberpatronen grifix Blau 5 ST	10 ET	720 ET	ET		3,20
Blisterkarte								
960575	4012700960573		Tintenschreiberpatronen grifix Blau 2 ET	8 ST	160 ST	ST		5,55



Roller-Patronen Pelikano®/Twist®



Tintenrollerpatronen passend für Pelikano und Twist • Mit integrierter Rollerspitze • Blau löschar • 5 Patronen im Etui



Bestell-Nr.	EAN	Farb-code	Artikel-Beschreibung	Liefer-einheit	Lager-packung	Preis für	N/A	UVP € m. MwSt.
Roller-Patronen Pelikano®/Twist®								
Etui								
943399	4012700943392		Tintenrollerpatronen KM/5 Blau	10 ET	800 ET	ET		3,20
946483	4012700946485		Tintenrollerpatronen KM/5 Schwarz	10 ET	800 ET	ET		3,20
946491	4012700946492		Tintenrollerpatronen KM/5 Rot	10 ET	180 ET	ET		3,20
Blisterkarte								
946251	4012700946256		Tintenrollerpatronen KM/5 Blau, 2 ET	8 ST	192 ST	ST		6,40





Ersatzfedern/Ersatzteile für Schul- und Jugendfüllhalter

Bestell-Nr.	EAN	Farb-code	Artikel-Beschreibung	Liefer-einheit	Lager-packung	Preis für	N/A	UVP € m. MwSt.
Federn für griffix®								
Feder								
964049	 4012700964045		Ersatzfeder griffix sortiert (8xA, 2xL)	10 ST	800 ST	ST		4,95
Federn für Pelikano® junior, Pelikano®, Pelikano UP®, Twist®, style								
Feder								
931691	 4012700931696		Ersatz. FH P480/481/457 Edelstahlfeder Sort.	10 ST	800 ST	ST	A	4,95
918524	 4012700918529		Edelstahlfeder L, Box mit 10 ST	10 ST	800 ST	ST		4,95
918532	 4012700918536		Edelstahlfeder A, Box mit 10 ST	10 ST	800 ST	ST		4,95
972612	 4012700972613		Edelstahlfeder F, Box mit 10 ST	10 ST	800 ST	ST		5,45
972620	 4012700972620		Edelstahlfeder M, Box mit 10 ST	10 ST	800 ST	ST		4,95
918516	 4012700918512		Edelstahlfeder sortiert (8xA,2xL)	10 ST	800 ST	ST		4,95
griffix® - Modelle ab 2014								
Füllhalter: Kappe								
805520	 4012700805522		Ersatzkappe griffix P2/B Dreh-Kappe, Sortiert	6 ST	120 ST	ST		4,35
938043	 4012700938046		Ersatzteil griffix P2/B Kappe, Sortiert	6 ST	120 ST	ST	A	4,25
Füllhalter: Schaft								
802574	 4012700802576		Ersatzteil griffix P2 Schaft Green	5 ST	190 ST	ST		4,99
949289	 4012700949288		Ersatzteil griffix P2 Schaft Blueseaa	5 ST	190 ST	ST		4,99
Tintenschreiber: Kappe								
938050	 4012700938053		Ersatzteil griffix T2/2/B Kappe, Sortiert	6 ST	120 ST	ST		3,25
Pelikano® junior								
Kappe								
801126	 4012700801128		Ersatz. Pelikano Junior P67/68, Kappe, Pink	5 ST	190 ST	ST		4,50
927103	 4012700927101		Ersatz. Pelikano Junior P67/P68 Kappe Türkis	5 ST	190 ST	ST		4,50
943464	 4012700943460		Ersatz. Pelikano Junior P67 Kappe Blau	5 ST	190 ST	ST		4,50
943472	 4012700943477		Ersatz. Pelikano Junior P67 Kappe Rot	5 ST	190 ST	ST		4,50
Schaft								
927129	 4012700927125		Ersatz. Pelikano Junior P67/P68 Schaft Türkis	5 ST	190 ST	ST		3,95





Papiersortiment

Stylisch • Hochwertig • Umweltfreundlich •
Schreibpapiere im angesagten Prismen-Design • A4
und A5 • 90 g/m² • FSC®-zertifiziert • feste
Rückenpappe

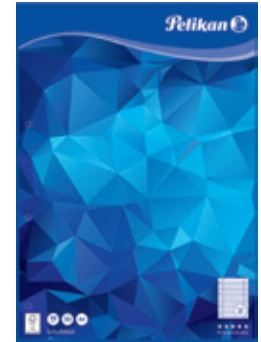



Bestell-Nr.	EAN	Farb-code	Artikel-Beschreibung	Liefer-einheit	Lager-packung	Preis für	N/A	UVP € m. MwSt.
Schulblock A4, 50 Blatt								
Schulblock								
100045			Schulblock SHB27 A4, 50 Blatt, Lin.27	10 ST	60 ST	ST		1,99
	4012700100047							
100052			Schulblock SHB28, A4, 50 Blatt, Lin.28	10 ST	60 ST	ST		1,99
	4012700100054							



Spiralblock, A4, A5, 80 Blatt								
Spiralblock								
100076			Spiralblock SPB27, A4, 80 Blatt, Lin.27	5 ST	20 ST	ST		3,25
	4012700100078							
100083			Spiralblock SPB28, A4, 80 Blatt, Lin.28	5 ST	20 ST	ST		3,25
	4012700100085							
100113			Spiralblock SPBk5, A5, 80 Blatt, kariert	4 ST	40 ST	ST		2,65
	4012700100115							
100120			Spiralblock SPB15, A5, 80 Blatt, liniert	4 ST	40 ST	ST		2,65
	4012700100122							



Spiralblock A4, 120 Blatt								
Spiralblock								
100090			Spiralblock SPB27, A4, 120 Blatt, Lin.27	3 ST	15 ST	ST		4,25
	4012700100092							
100106			Spiralblock SPB28, A4, 120 Blatt, Lin.28	3 ST	15 ST	ST		4,25
	4012700100108							



STICK super soft



STICK Kugelschreiber mit extra weicher Tinte •
Ergonomie durch dreieckige Form • Kugeldurchmesser
1 mm



Bestell-Nr.	EAN	Farb-code	Artikel-Beschreibung	Liefer-einheit	Lager-packung	Preis für	N/A	UVP € m. MwSt.
STICK super soft								
Display								
601726	4012700601728		Display Stick K86s super soft Sortiert 45 ST	1 PAK	24 PAK	PAK		15,75
			18 x Kugelschr. Stick K86s supersoft Schw.12 ST FS (804370)					0,35
			14 x Kugelschr. Stick K86s supersoft Blau 12 ST FS (804387)					0,35
			9 x Kugelschr. Stick K86s super soft Rot 12 ST FS (804394)					0,35
			4 x Kugelschr. Stick K86s supersoft Grün 12 ST FS (804400)					0,35
Displaybox								
601450	4012700601452		Displaybox Stick K86s super soft Schwarz 50ST	1 PAK	24 PAK	PAK		17,50
			50 x Kugelschr. Stick K86s supersoft Schw.12 ST FS (804370)					0,35
601467	4012700601469		Displaybox Stick K86s super soft Blau 50 ST	1 PAK	24 PAK	PAK		17,50
			50 x Kugelschr. Stick K86s supersoft Blau 12 ST FS (804387)					0,35
601474	4012700601476		Displaybox Stick K86s super soft Rot 50 ST	1 PAK	24 PAK	PAK		17,50
			50 x Kugelschr. Stick K86s super soft Rot 12 ST FS (804394)					0,35
601481	4012700601483		Displaybox Stick K86s super soft Grün 50 ST	1 PAK	24 PAK	PAK		17,50
			50 x Kugelschr. Stick K86s supersoft Grün 12 ST FS (804400)					0,35
601504	4012700601506		Displaybox Stick K86s super soft sort. 50 ST	1 PAK	24 PAK	PAK		17,50
			20 x Kugelschr. Stick K86s supersoft Schw.12 ST FS (804370)					0,35
			15 x Kugelschr. Stick K86s supersoft Blau 12 ST FS (804387)					0,35
			10 x Kugelschr. Stick K86s super soft Rot 12 ST FS (804394)					0,35
			5 x Kugelschr. Stick K86s supersoft Grün 12 ST FS (804400)					0,35
Faltschachtel								
804370	4012700804372	●	Kugelschr. Stick K86s supersoft Schw.12 ST FS	12 ST	840 ST	ST		0,35
804387	4012700804389	●	Kugelschr. Stick K86s supersoft Blau 12 ST FS	12 ST	840 ST	ST		0,35
804394	4012700804396	●	Kugelschr. Stick K86s super soft Rot 12 ST FS	12 ST	840 ST	ST		0,35
804400	4012700804402	●	Kugelschr. Stick K86s supersoft Grün 12 ST FS	12 ST	840 ST	ST		0,35

Bestell-Nr.	EAN	Farb-code	Artikel-Beschreibung	Liefer-einheit	Lager-packung	Preis für	N/A	UVP € m. MwSt.
STICK super soft								
Blisterkarte								
804424			Kugelschr.Stick K86s supersft 2ST(sw/bl) Bli.	10 ST	200 ST	ST		1,10
804585			Kugelschr. Stick K86s super soft 4ST sort Bl.	10 ST	120 ST	ST		2,10



Polybeutel								
804448			Kugelschr. Stick K86s SuperS.Sort 10ST Polyb.	1 BT	120 BT	BT		3,10
804561			Kugelschr.Stick K86s super soft 6STsort Polyb.	1 BT	180 BT	BT		2,09
805780			Kugelschr.Stick K86s SuperSoft 4ST Blau Polyb	1 BT	160 BT	BT		1,70



STICK pro

Kugelschreiber mit extra weicher Tinte • Mit ergonomischer Griffzone • Kugeldurchmesser 1 mm
 • Schreibfarbe: Schwarz, Blau, Rot



Bestell-Nr.	EAN	Farb-code	Artikel-Beschreibung	Liefer-einheit	Lager-packung	Preis für	N/A	UVP € m. MwSt.
STICK pro								
Box								
912303			Kugelschr. Stick Pro K91, Schw., Box m. 20 ST	1 BOX	50 BOX	BOX		11,80
912261			Kugelschr. Stick Pro K91, Blau, Box m. 20 ST	1 BOX	50 BOX	BOX		11,80
912329			Kugelschr. Stick Pro K91, Rot, Box m. 20 ST	1 BOX	50 BOX	BOX		11,80



Blisterkarte								
913053			Kugelschr. Stick Pro K91 Schw./Blau/Rot Blis.	10 ST	120 ST	ST		2,19

energy® Kugelschreiber



Kugelschreiber mit Druckmechanik • Auswechselbare internationale Großraummine • Ergonomische Griffzone • Schreibfarbe: Blau • Strichbreite: 1 mm



Bestell-Nr.	EAN	Farb-code	Artikel-Beschreibung	Liefer-einheit	Lager-packung	Preis für	N/A	UVP € m. MwSt.
energy® Kugelschreiber								
Display								
673137			Display Kugelschr. energy K21/30 ST, Sortiert	1 PAK		PAK		33,00
	4012700673138							
			30 x Kugelschreiber energy K21/12, Sort.12 ST FS (921197)					1,10



Faltschachtel								
921197			Kugelschreiber energy K21/12, Sort.12 ST FS	12 ST	1200 ST	ST		1,10
	4012700921192							





Blisterkarte								
921205			Kugelschreiber energy K21 Sort., 2 ST Blis.	5 ST	150 ST	ST		2,10
	4012700921208							

energy® Gelschreiber

Gelschreiber mit Druckmechanik • Durchsichtiger Schaft macht den Tintenstand sichtbar • Ergonomische Griffzone • Schreibfarben: Schwarz und Rot • Strichstärke: 0,7 mm



Bestell-Nr.	EAN	Farb-code	Artikel-Beschreibung	Liefer-einheit	Lager-packung	Preis für	N/A	UVP € m. MwSt.
energy® Gelschreiber								
Faltschachtel								
921445	 4012700921444	●	Gelschreiber energy G21/12 Schw., 12 ST in FS	12 ST	1200 ST	ST	A	1,10
921460	 4012700921468	●	Gelschreiber energy G21/12 Rot, 12 ST in FS	12 ST	1200 ST	ST	A	1,10





Textmarker 490[®] PASTEL

Pastell
Farben
bringen Frische!

NEU















Textmarker 490® Pastel

Universaltinte auf Wasserbasis • Spezi­alspitze zum Markieren in drei Breiten • Griffmulden • Twist-Off-Kappe • **Erhältlich ab November 2020**



Bestell-Nr.	EAN	Farb-code	Artikel-Beschreibung	Liefer-einheit	Lager-packung	Preis für	N/A	UVP € m. MwSt.
Textmarker 490® Pastel								
Karton-Etui								
817325	 4012700817327		Textmarker 490/6 Pastel Sort. 6 ST Kart.-Etui	5 ET	60 ET	ET	N	5,40



Faltschachtel								
817332	 4012700817334		Textmarker 490 Pastel Hellgelb 10 ST in FS	10 ST	200 ST	ST	N	1,20
817349	 4012700817341		Textmarker 490 Pastel Wiesengrün 10 ST in FS	10 ST	200 ST	ST	N	1,20
817356	 4012700817358		Textmarker 490 Pastel Hellrosa 10 ST in FS	10 ST	200 ST	ST	N	1,20
817363	 4012700817365		Textmarker 490 Pastel Softorange 10 ST in FS	10 ST	200 ST	ST	N	1,20
817370	 4012700817372		Textmarker 490 Pastel Lavendel 10 ST in FS	10 ST	200 ST	ST	N	1,20
817387	 4012700817389		Textmarker 490 Pastel Türkis 10 ST in FS	10 ST	200 ST	ST	N	1,20











Textmarker 490®



Universaltinte auf Wasserbasis • Spezialspitze zum Markieren in drei Breiten • Griffmulden • Twist-Off-Kappe • Etui mit 4 Farben (Leuchtgelb, Leuchtrosa, Leuchtgrün, Leuchtorange) oder 6 Farben (Leuchtgelb, Leuchtrosa, Leuchtgrün, Leuchtorange, Leuchtblau, Leuchtrot)



Bestell-Nr.	EAN	Farb-code	Artikel-Beschreibung	Liefer-einheit	Lager-packung	Preis für	N/A	UVP € m. MwSt.
Textmarker 490®								
Karton-Etui								
814058	4012700814050		Textmarker 490/4 Sort. 4 ST im Karton-Etui	5 ET	90 ET	ET		2,89
814065	4012700814067		Textmarker 490/6 Sort. 6 ST im Karton-Etui	5 ET	60 ET	ET		4,10
Faltschachtel								
814089	4012700814081		Textmarker 490, Leuchtgelb, 10 ST in FS	10 ST	200 ST	ST		1,00
814096	4012700814098		Textmarker 490, Leuchtgrün, 10 ST in FS	10 ST	200 ST	ST		1,00
814102	4012700814104		Textmarker 490, Leuchtrosa, 10 ST in FS	10 ST	200 ST	ST		1,00
814119	4012700814111		Textmarker 490, Leuchtorange, 10 ST in FS	10 ST	200 ST	ST		1,00
814126	4012700814128		Textmarker 490, Leuchtrot, 10 ST in FS	10 ST	200 ST	ST		1,00
814133	4012700814135		Textmarker 490, Leuchtblau, 10 ST in FS	10 ST	200 ST	ST		1,00
Blisterkarte								
814140	4012700814142		Textmarker 490/B Leuchtgelb 1 ST Blister	8 ST	192 ST	ST		1,50
814157	4012700814159		Textmarker 490/B Leuchtrosa 1 ST Blister	8 ST	192 ST	ST		1,50
814164	4012700814166		Textmarker 490/B Leuchtgrün 1 ST Blister	8 ST	192 ST	ST		1,50

Textmarker Signal®

Universaltinte auf Wasserbasis • Spezialspitze zum Markieren in 3 Breiten • Twist-Off-Kappe mit Clip



Bestell-Nr.	EAN	Farb-code	Artikel-Beschreibung	Liefer-einheit	Lager-packung	Preis für	N/A	UVP € m. MwSt.
Textmarker Signal®								
Faltschachtel								
803571	4012700803573	●	Textmarker Signal, Leuchtgelb FS	10 ST	200 ST	ST		0,90
803588	4012700803580	●	Textmarker Signal, Leuchtgrün FS	10 ST	200 ST	ST		0,90
803595	4012700803597	●	Textmarker Signal, Leuchtpink FS	10 ST	200 ST	ST		0,90
803601	4012700803603	●	Textmarker Signal, Leuchtorange FS	10 ST	200 ST	ST		0,90
803618	4012700803610	●	Textmarker Signal, Leuchtblau FS	10 ST	200 ST	ST		0,90
Polybeutel								
804707	4012700804709		Textmarker Signal, 4 ST sort. im Polybeutel	1 BT	60 BT	BT		4,20



Blisterkarte								
804653	4012700804655	●	Textmarker Signal, Leuchtgelb 1 ST Blister	8 ST	192 ST	ST		1,00
804660	4012700804662	●	Textmarker Signal, Leuchtgrün 1 ST Blister	8 ST	192 ST	ST		1,00
804677	4012700804679	●	Textmarker Signal, Leuchtpink 1 ST Blister	8 ST	192 ST	ST		1,00
804684	4012700804686	●	Textmarker Signal, Leuchtgelb 2 ST Blister	6 ST	102 ST	ST		1,75



Textmarker 438



Etui mit Hängelasche • 4 leuchtende Farben (Gelb, Grün, Pink, Blau) in einer Packung

Bestell-Nr.	EAN	Farb-code	Artikel-Beschreibung	Liefer-einheit	Lager-packung	Preis für	N/A	UVP € m. MwSt.
Textmarker 438								
Etui								
918433			Textmarker 438 Neon Sort. 4 ST im Etui	1 ET	25 ET	ET		2,60



Textmarker-Löscher



Textmarker-Löscher: Innovatives 2-in-1 Produkt: Textmarker und Textmarker-Löscher • Leuchtend gelb markieren in 3 Strichbreiten • Einfaches Löschen von Markierungen mit weißer Löschspitze • Löscher einsetzbar für fast alle gängigen gelben Textmarkertinten

Bestell-Nr.	EAN	Farb-code	Artikel-Beschreibung	Liefer-einheit	Lager-packung	Preis für	N/A	UVP € m. MwSt.
Textmarker-Löscher								
Display								
931410			Display Textmarker-Löscher 456 Gelb 50 ST	50 ST	50 ST	ST		1,89



Blisterkarte								
931428			Textmarker-Löscher 456/2/B Gelb 2 ST Blister	10 ST	160 ST	ST		3,80



Permanent Marker 710

Zum Schreiben, Malen und Markieren auf fast allen Materialien • 4 Schreibfarben: Schwarz, Blau, Rot und Grün • Meißel-Docht • Kappe mit Clip • Ausdrehbarer Stopfen zur Wiederbefüllung • Ohne Xylol/Toluol • **Erhältlich ab Januar 2021**



Bestell-Nr.	EAN	Farb-code	Artikel-Beschreibung	Liefer-einheit	Lager-packung	Preis für	N/A	UVP € m. MwSt.
Permanent Marker 710								
Faltschachtel								
817936	4012700817938	●	Permanent Marker 710 Schwarz 10 ST in FS	10 ST	200 ST	ST	N	1,10
817943	4012700817945	●	Permanent Marker 710 Blau 10 ST in FS	10 ST	200 ST	ST	N	1,10
817950	4012700817952	●	Permanent Marker 710 Rot 10 ST in FS	10 ST	200 ST	ST	N	1,10
817967	4012700817969	●	Permanent Marker 710 Grün 10 ST in FS	10 ST	200 ST	ST	N	1,10



Permanent Marker 711

Zum Schreiben, Malen und Markieren auf fast allen Materialien • 4 Schreibfarben: Schwarz, Blau, Rot und Grün • Rund-Docht • Kappe mit Clip • Ausdrehbarer Stopfen zur Wiederbefüllung • Ohne Xylol/Toluol • **Erhältlich ab Januar 2021**



Bestell-Nr.	EAN	Farb-code	Artikel-Beschreibung	Liefer-einheit	Lager-packung	Preis für	N/A	UVP € m. MwSt.
Permanent Marker 711								
Faltschachtel								
817899	4012700817891	●	Permanent Marker 711 Schwarz 10 ST in FS	10 ST	200 ST	ST	N	1,10
817905	4012700817907	●	Permanent Marker 711 Blau 10 ST in FS	10 ST	200 ST	ST	N	1,10
817912	4012700817914	●	Permanent Marker 711 Rot 10 ST in FS	10 ST	200 ST	ST	N	1,10
817929	4012700817921	●	Permanent Marker 711 Grün 10 ST in FS	10 ST	200 ST	ST	N	1,10



Whiteboard Marker 741



Abwischbar von fast allen nicht-porösen Oberflächen • Für Whiteboards • Cap-off-Tinte schützt vor schnellem Austrocknen • 4 Schreibfarben: Schwarz, Blau, Rot und Grün • Rund-Docht • Ausdrehbarer Stopfen zur Wiederbefüllung • **Erhältlich ab Januar 2021**



Bestell-Nr.	EAN	Farb-code	Artikel-Beschreibung	Liefer-einheit	Lager-packung	Preis für	N/A	UVP € m. MwSt.
Whiteboard Marker 741								
Faltschachtel								
817974	4012700817976	●	Whiteboard Marker 741 Schwarz 10 ST in FS	10 ST	200 ST	ST	N	1,60
817981	4012700817983	●	Whiteboard Marker 741 Blau 10 ST in FS	10 ST	200 ST	ST	N	1,60
817998	4012700817990	●	Whiteboard Marker 741 Rot 10 ST in FS	10 ST	200 ST	ST	N	1,60
818001	4012700818003	●	Whiteboard Marker 741 Grün 10 ST in FS	10 ST	200 ST	ST	N	1,60

Whiteboard Marker 742



Abwischbar von fast allen nicht-porösen Oberflächen • Für Whiteboards • Cap-off-Tinte schützt vor schnellem Austrocknen • 4 Schreibfarben: Schwarz, Blau, Rot und Grün • Meißel-Docht • Ausdrehbarer Stopfen zur Wiederbefüllung • **Erhältlich ab Januar 2021**



Bestell-Nr.	EAN	Farb-code	Artikel-Beschreibung	Liefer-einheit	Lager-packung	Preis für	N/A	UVP € m. MwSt.
Whiteboard Marker 742								
Faltschachtel								
818018	4012700818010	●	Whiteboard Marker 742 Schwarz 10 ST in FS, Meißeldocht	10 ST	200 ST	ST	N	1,60
818025	4012700818027	●	Whiteboard Marker 742 Blau 10 ST in FS	10 ST	200 ST	ST	N	1,60
818032	4012700818034	●	Whiteboard Marker 742 Rot 10 ST in FS	10 ST	200 ST	ST	N	1,60
818049	4012700818041	●	Whiteboard Marker 742 Grün 10 ST in FS	10 ST	200 ST	ST	N	1,60

CD/DVD-Marker 441

Ideal für permanentes Markieren auf CD oder DVD • 4
Farben: Schwarz, Blau, Rot, Grün • Strichbreite 0,7 mm



Bestell-Nr.	EAN	Farb-code	Artikel-Beschreibung	Liefer-einheit	Lager-packung	Preis für	N/A	UVP € m. MwSt.
CD/DVD Marker 441								
Faltschachtel								
910083	 4012700910080		CD/DVD Marker 441 Grün Faltschachtel	10 ST	200 ST	ST	A	1,39
Blisterkarte								
943597	 4012700943590		CD/DVD Marker 441, Sort., Blister mit 4 Stück	10 ST	10 ST	ST		4,79
947317	 4012700947314		CD/DVD Marker 441, Schwarz+Blau, 2 ST Blister	10 ST	160 ST	ST		3,15



Bleistifte SILVERINO

Dünne Bleistifte in drei strahlenden Farben •
Ergonomische Dreikant-Form • Mit silber geprägten
Dreiecken für leichten Grip • Qualitätsmine •
FSC®-zertifiziert



Bestell-Nr.	EAN	Farb-code	Artikel-Beschreibung	Liefer-einheit	Lager-packung	Preis für	N/A	UVP € m. MwSt.
Bleistifte SILVERINO								
Blisterkarte								
811149	 4012700811141		Bleist. SILVERINO Härtegrad HB 3ST sort. Bli.	10 ST	240 ST	ST		3,65



Bleistifte



Qualitäts-Bleistifte für die Schule • Verschiedene Härtegrade für alle Ansprüche: F (2 2/1), HB (2), B (1), 2B (0) • HB Bleistift auch mit Radierer erhältlich • FSC®-zertifiziert



Bestell-Nr.	EAN	Farb-code	Artikel-Beschreibung	Liefer-einheit	Lager-packung	Preis für	N/A	UVP € m. MwSt.
Bleistifte								
Faltschachtel								
978932			Bleistift GPHB Härtegrad HB	12 ST	2160 ST	ST		0,55
979393			Bleistift GPHBE HB mit Radierer	12 ST	1440 ST	ST		0,65
978924			Bleistift GPB Härtegrad B	12 ST	2160 ST	ST		0,55
978874			Bleistift GP2B Härtegrad 2B	12 ST	2160 ST	ST		0,55
Blisterkarte								
978841			Bleistifte GPHB/3/B Härtegrad HB, 3 ST Blis.	10 ST	240 ST	ST		1,79
978866			Bleistift GPHBE/3/B HB mit Radierer 3ST Blis.	10 ST	240 ST	ST		1,99
978783			Bleistifte GP2B/3/B Härtegrad 2B, 3 ST Blis.	10 ST	240 ST	ST		1,79
807418			Bleistifte GP2B/B/HB/3/B 3 ST sort. Blister	10 ST	240 ST	ST		1,79

Schreiblern-Starter-Set

Starterset mit 1 ST Schreiblernbleistift, 1 ST Doppeldosenanspitzer 'Flower' und 1 ST Radierer





Bestell-Nr.	EAN	Farb-code	Artikel-Beschreibung	Liefer-einheit	Lager-packung	Preis für	N/A	UVP € m. MwSt.
Schreiblern-Starter-Set								
Blisterkarte								
807432			Starterset SBJRA/B Bleist., Rad.+Ansp. sort.	5 ST	5 ST	ST		5,09

Schreiblernbleistift

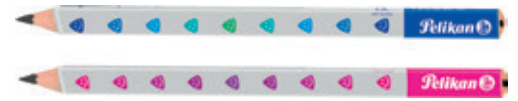
Dicke Schreiblernbleistifte im ergonomischen Dreikantformat • Härtegrad B • Ca. 4 mm Minenstärke
• FSC®-zertifiziert



Bestell-Nr.	EAN	Farb-code	Artikel-Beschreibung	Liefer-einheit	Lager-packung	Preis für	N/A	UVP € m. MwSt.
Schreiblernstift								
Faltschachtel								
807401	 4012700807403		Schreiblernbleistift BJ/12 ST Blau FS	12 ST	864 ST	ST		1,50
Blisterkarte								
807395	 4012700807397		Schreiblernbleistift BJ/2/B 2 ST sort Bl	8 ST	280 ST	ST		3,05



Schreiblern-Starter-Set Combino®

Schreiblernbleistift Combino • Kunststoff-Radierer mit Combino Banderole • Doppeldosenanspitzer 'Flower'

Bestell-Nr.	EAN	Farb-code	Artikel-Beschreibung	Liefer-einheit	Lager-packung	Preis für	N/A	UVP € m. MwSt.
Schreiblern-Starter-Set Combino®								
Blisterkarte								
811217	 4012700811219		Starterset Combino sortiert Blister	5 ST	5 ST	ST		5,09



Schreiblernbleistift Combino®



Dicke Schreiblernbleistifte • Ergonomische Dreikant-Form • Mit Tier-Motiven zum Kombinieren • In 2 Motivausführungen Pink und Blau • Weiche B-Mine • Ca. 4 mm Minenstärke • Mit Namensfeld • FSC®-zertifiziert



Bestell-Nr.	EAN	Farb-code	Artikel-Beschreibung	Liefer-einheit	Lager-packung	Preis für	N/A	UVP € m. MwSt.
Schreiblernbleistift Combino®								
Lose Ware								
810401			Schreiblernbleistift Combino Pink, lose Ware	12 ST	864 ST	ST		1,50
810418			Schreiblernbleistift Combino Blau, lose Ware	12 ST	864 ST	ST		1,50
Blisterkarte								
811170			Schreiblernbleistift Combino Pink 2 ST Blis.	8 ST	280 ST	ST		3,05
811187			Schreiblernbleistift Combino Blau 2 ST Blis.	8 ST	280 ST	ST		3,05

grifix® Bleistift



Stufe 2 im Schreiblern-System grifix • Zangengriff für optimale Schreibhaltung • Bleistiftstärke HB • Mit Namensschild • Spezialmodell für Linkshänder



Bestell-Nr.	EAN	Farb-code	Artikel-Beschreibung	Liefer-einheit	Lager-packung	Preis für	N/A	UVP € m. MwSt.
grifix® Bleistift								
Display								
600279			Display grifix Bleistift B2/12 ST Sortiert	1 PAK		PAK		131,88
			3 x Bleistift grifix B2BSR Blueseas Rechts FS (955278)					10,99
			3 x Bleistift grifix B2CHR Cherry Rechts FS (955740)					10,99
			3 x Bleistift grifix B2BER Berry Rechts FS (956052)					10,99
			3 x Bleistift grifix B2GRL Green Rechts FS (945035)					10,99

Bestell-Nr.	EAN	Farb-code	Artikel-Beschreibung	Liefer-einheit	Lager-packung	Preis für	N/A	UVP € m. MwSt.
griffix® Bleistift								
Faltschachtel								
955278			Bleistift griffix B2BSR Bluesea Rechts FS	1 ST	390 ST	ST		10,99
955286			Bleistift griffix B2BSL Bluesea Links FS	1 ST	390 ST	ST		10,99
945035			Bleistift griffix B2GRL Green Rechts FS	1 ST	390 ST	ST		10,99
945028			Bleistift griffix B2GRL Green Links FS	1 ST	390 ST	ST		10,99
956052			Bleistift griffix B2BER Berry Rechts FS	1 ST	390 ST	ST		10,99
956060			Bleistift griffix B2BEL Berry Links FS	1 ST	390 ST	ST		10,99
955740			Bleistift griffix B2CHR Cherry Rechts FS	1 ST	390 ST	ST		10,99
956045			Bleistift griffix B2CHL Cherry Links FS	1 ST	390 ST	ST		10,99
Blisterkarte								
928184			Bleistift griffix B2CHL Cherry Links Blister	1 ST	10 ST	ST	A	10,99
928754			Bleistift griffix B2BEL Berry Links Blister	1 ST	10 ST	ST	A	10,99
928135			Bleistift griffix B2BSR Bluesea Rechts Bl.	1 ST	10 ST	ST		10,99
928143			Bleistift griffix B2BSL Bluesea Links Blister	1 ST	10 ST	ST		10,99
964609			Bleistift griffix B2GRR Green Rechts Blister	1 ST	10 ST	ST		10,99
965538			Bleistift griffix B2GRL Green Links Blister	1 ST	10 ST	ST		10,99
928747			Bleistift griffix B2BER Berry Rechts Blister	1 ST	10 ST	ST		10,99
928176			Bleistift griffix B2CHR Cherry Rechts Blister	1 ST	10 ST	ST		10,99





griffix® Bleistift-Minen



Minen passend für den griffix Bleistift • 2mm Mine in HB



Bestell-Nr.	EAN	Farb-code	Artikel-Beschreibung	Liefer-einheit	Lager-packung	Preis für	N/A	UVP € m. MwSt.
griffix® Bleistift-Minen								
Faltschachtel								
960476	 4012700960474		Bleistift-Minen griffix B1R 2mm 3 ST	10 ET	1260 ET	ET		1,99
Blisterkarte								
960492	 4012700960498		Bleistift-Minen griffix B1R 2mm 2x3ST Blister	8 ST	160 ST	ST		3,19

griffix® Anspitzer



Bleistiftspitzer im griffix-Design für 2 mm-Mine • Mit Auffangbehälter



Bestell-Nr.	EAN	Farb-code	Artikel-Beschreibung	Liefer-einheit	Lager-packung	Preis für	N/A	UVP € m. MwSt.
griffix® Anspitzer								
Blisterkarte								
723932	 4012700723932		Anspitzer griffix A1B Blau für 2mm Minen, Bl	10 ST	320 ST	ST		3,49
723940	 4012700723949		Anspitzer griffix A1O Orange für 2mm Minen Bl	10 ST	320 ST	ST		3,49



Anspitzer Flower

Doppeldosenanspitzer für 2 Stiftdurchmesser:
Standard und Jumbo • Mit Spanfang



Bestell-Nr.	EAN	Farb-code	Artikel-Beschreibung	Liefer-einheit	Lager-packung	Preis für	N/A	UVP € m. MwSt.
Anspitzer Flower								
Display								
700696	 4012700700698		Displ. Doppeldosenansp. Flower AFL/10 sort.	10 ST	300 ST	ST		2,65



Polybeutel								
700702	 4012700700704		Doppeldosenanspitzer Flower AF blau, PB	5 ST	200 ST	ST		2,65
700719	 4012700700711		Doppeldosenanspitzer Flower AF pink, PB	5 ST	200 ST	ST		2,65
Blisterkarte								
700429	 4012700700421		Doppeldosenanspitzer Flower AFL/B sort.Bl.	4 ST	240 ST	ST		2,65



blanco® Maxi
Korrekturen sofort
überschreibbar



blanco® fancy
Korrekturroller in
knalligen Farben

Korrigieren

Für präzise Korrekturen

- Radierer
- Korrekturmittel

Design-Radierer



Radierer im klassischen
und modernen Design







Kunststoff-
Radierer AL

griffix® Radierer

griffix Radierer mit Griffprofil wie bei den griffix Schreibgeräten







Bestell-Nr.	EAN	Farb-code	Artikel-Beschreibung	Liefer-einheit	Lager-packung	Preis für	N/A	UVP € m. MwSt.
griffix® Radierer								
Blisterkarte								
621904	 4012700621900		Radierer griffix R1BB Blau1 ST auf Blister	10 ST	320 ST	ST		3,49
621920	 4012700621924		Radierer griffix R1OB Orange 1 ST Blister	10 ST	320 ST	ST		3,49
621912	 4012700621917		Radierer griffix R1BB Sort. 1 ST auf Blister	8 ST	160 ST	ST		3,49



Kautschuk-Radierer BR

Für alle Untergünde • 2/3 Bleistift • 1/3 für
Tinte/Tusche/Kugelschreiber/Maschinenschrift/
Farbstift • Maße BR 40®: 54 x 19 x 8 mm • Maße BR
80®: 41 x 14 x 8 mm



Bestell-Nr.	EAN	Farb-code	Artikel-Beschreibung	Liefer-einheit	Lager-packung	Preis für	N/A	UVP € m. MwSt.
Kautschuk-Radierer BR								
Faltschachtel								
619569	 4012700619563		Radierer BR40, Blau-Rot, Schachtel mit 40 ST	40 ST	800 ST	ST		1,09
619577	 4012700619570		Radierer BR80, Blau-Rot, Schachtel mit 80 ST	80 ST	1600 ST	ST		0,99
Blisterkarte								
619932	 4012700619938		Radierer BR40/2, Blau-Rot 2 ST auf Blister	8 ST	256 ST	ST		1,19
619973	 4012700619976		Radierer BR40+WS30/B 2 ST auf Blister	8 ST	128 ST	ST		1,45



Kautschuk-Radierer RW





Für alle Untergründe • Für Bleistift • Maße: 58 x 20 x 8 mm

Bestell-Nr.	EAN	Farb-code	Artikel-Beschreibung	Liefer-einheit	Lager-packung	Preis für	N/A	UVP € m. MwSt.
Kautschuk-Radierer RW								
Faltschachtel								
619551			Radierer RW40, Rot-Weiß, Schachtel mit 40 ST	40 ST	800 ST	ST		1,09

Kautschuk-Radierer WS



Weich und papierschonend • Für Bleistift und Flächenreinigung • Maße WS 30®: 38 x 30 x 10 mm

Bestell-Nr.	EAN	Farb-code	Artikel-Beschreibung	Liefer-einheit	Lager-packung	Preis für	N/A	UVP € m. MwSt.
Kautschuk-Radierer WS								
Faltschachtel								
619528			Radierer WS30, Weiß, Schachtel mit 30 ST	30 ST	600 ST	ST		1,09
Blisterkarte								
619973			Radierer BR40+WS30/B 2 ST auf Blister	8 ST	128 ST	ST		1,45



Kautschuk-Radierer SP

Für Bleistift und Flächenreinigung • Sehr weich •
Reinigungsgummi Maße: 58 x 20 x 11 mm



Bestell-Nr.	EAN	Farb-code	Artikel-Beschreibung	Liefer-einheit	Lager-packung	Preis für	N/A	UVP € m. MwSt.
Kautschuk-Radierer SP								
Faltschachtel								
619544			Radierer SP30, Grün, Schachtel mit 30 ST	30 ST	600 ST	ST		1,09

Design-Radierer

Farbenfrohe Design-Soft-Radierer zum Radieren von
Bleistiften • Attraktive Designs in 4 verschiedenen
Farben und Formen • Phthalatfrei • Latexfrei



Bestell-Nr.	EAN	Farb-code	Artikel-Beschreibung	Liefer-einheit	Lager-packung	Preis für	N/A	UVP € m. MwSt.
Design-Radierer								
Blisterkarte								
622613			Designradierer DR20/B, Sort. Blister m. 1 ST	8 ST	240 ST	ST		1,19



Kunststoff-Radierer AL



Für alle Untergründe • Papierschonend • Für Bleistift • Phthalatfrei • Latexfrei • Maße AL 20®: 65 x 21 x 12 mm
• AL 30®: 43 x 17 x 12 mm



Bestell-Nr.	EAN	Farb-code	Artikel-Beschreibung	Liefer-einheit	Lager-packung	Preis für	N/A	UVP € m. MwSt.
Kunststoff-Radierer AL								
Faltschachtel								
619643	4012700619648		Radierer AL20, Weiß, Schachtel mit 20 ST	20 ST	800 ST	ST		1,29
619635	4012700619631		Radierer AL30, Weiß, Schachtel mit 30 ST	30 ST	1500 ST	ST		1,19
Blisterkarte								
619957	4012700619952		Radierer AL20/1, Weiß, 1 ST auf Blisterkarte	8 ST	256 ST	ST		1,29
620112	4012700620118		Radierer AL20/3, Weiß, 3 ST auf Blisterkarte	8 ST	96 ST	ST		2,35

Kunststoff-Radierer PK



Kombi-Radierer • 2/3 für Bleistift, 1/3 für Tinte/Farbstift • Phthalatfrei • Latexfrei • Maße 58 x 18 x 9 mm

Bestell-Nr.	EAN	Farb-code	Artikel-Beschreibung	Liefer-einheit	Lager-packung	Preis für	N/A	UVP € m. MwSt.
Kunststoff-Radierer PK								
Faltschachtel								
619650	4012700619655		Radierer PK20, Weiß-Blau, Schachtel mit 20 ST	20 ST	1200 ST	ST		1,29
Blisterkarte								
619965	4012700619969		Radierer PK20/1, Weiß-Blau, 1 ST Blister	8 ST	256 ST	ST		1,29

Kunststoff-Radierer Combino®

Für Bleistift • Phthalatfrei • Latexfrei • Kann mit anderen Combino-Artikeln kombiniert werden



Bestell-Nr.	EAN	Farb-code	Artikel-Beschreibung	Liefer-einheit	Lager-packung	Preis für	N/A	UVP € m. MwSt.
Kunststoff-Radierer Combino®								
Blisterkarte								
603249	 4012700603241		Radierer Combino, 1 ST auf Blisterkarte	8 ST	256 ST	ST		1,39

Kunststoff-Radierer AB

Für alle Untergründe • Papierschonend • Für Bleistift • Phthalatfrei • Latexfrei • Maße AB 20: 65 x 21 x 12 mm



Bestell-Nr.	EAN	Farb-code	Artikel-Beschreibung	Liefer-einheit	Lager-packung	Preis für	N/A	UVP € m. MwSt.
Kunststoff-Radierer AB								
Blisterkarte								
622217	 4012700622211		Radierer AB 20/2, Schwarz, 2 ST auf Blister	8 ST	128 ST	ST	A	2,29



Kunststoff-Radierer Pastell



Trendiger Radierer mit abgerundeten Rändern • In 5 frischen Pastelltönen: Lavendel, Minze, Pink, Pfirsich und Aqua • Phthalatfrei • PVC-frei • Blisterkarte mit je zwei Farben • **Erhältlich ab Januar 2021**



Bestell-Nr.	EAN	Farb-code	Artikel-Beschreibung	Liefer-einheit	Lager-packung	Preis für	N/A	UVP € m. MwSt.
Kunststoff-Radierer Pastell								
Blisterkarte								
818100			Radierer Pastell RPA/2/B 2	8 ST	240 ST	ST	N	2,49
			4012700818102			ST sort. Blister		

Kunststoff-Radierer NEON mit Stiftmulde



Funktionaler Radierer mit Ablagemulde für Bunt- und Bleistifte • In 5 leuchtenden Neonfarben: Orange, Grün, Gelb, Magenta und Violett • Phthalatfrei • PVC-frei • Blisterkarte mit je zwei Farben • **Erhältlich ab Januar 2021**



Bestell-Nr.	EAN	Farb-code	Artikel-Beschreibung	Liefer-einheit	Lager-packung	Preis für	N/A	UVP € m. MwSt.
Kunststoff-Radierer NEON mit Stiftmulde								
Blisterkarte								
818094			Radierer NEON RBH/2/B 2	8 ST	120 ST	ST	N	2,49
			4012700818096			ST sort. Blister		

Kunststoff-Radierer Squeezy®

Für Bleistift • Abgerundete Kieselform • Maße 53 x 30 x 12 mm





Bestell-Nr.	EAN	Farb-code	Artikel-Beschreibung	Liefer-einheit	Lager-packung	Preis für	N/A	UVP € m. MwSt.
Kunststoff-Radierer Squeezy®								
Blisterkarte								
621193			Radierer Squeezy Schwarz + Weiß 2 ST Blister	8 ST	120 ST	ST		2,75
	4012700621191							

Knet-Radierer GE

Für Kohle, Kreide und weichen Bleistift • Maße 50 x 31 x 10 mm



Bestell-Nr.	EAN	Farb-code	Artikel-Beschreibung	Liefer-einheit	Lager-packung	Preis für	N/A	UVP € m. MwSt.
Knet-Radierer GE								
Faltschachtel								
621029			Knetradierer GE20F, Sort. Schachtel mit 20 ST	20 ST	400 ST	ST	A	1,80
	4012700621023							
Blisterkarte								
621821			Knetradierer GE20 Blau+Rot Sort. 1ST Blister	8 ST	240 ST	ST	A	1,99
	4012700621825							



Radierstift



Radierstift mit weicher Radiermine für Bleistift • Bei Druck auf den Minenvorschubknopf wird die Radiermine ein Stückchen weiter heraus geschoben • Inkl. 1 ST Ersatzmine





Bestell-Nr.	EAN	Farb-code	Artikel-Beschreibung	Liefer-einheit	Lager-packung	Preis für	N/A	UVP € m. MwSt.
Radierstift								
Blisterkarte								
807364			Radierstift + Refill RS/B sort. Blister	10 ST	100 ST	ST		1,60



blanco® Korrektur Refill Roller, nachfüllbar

Umweltfreundliches und ökonomisches Nachfüll-System • Korrektur sofort überschreibbar • Keine Ränder und Schatten beim Kopieren • Mit Bandstraffer • Ohne Lösungsmittel • Bandbreite: 4,2 mm, Bandlänge: 14 m



Bestell-Nr.	EAN	Farb-code	Artikel-Beschreibung	Liefer-einheit	Lager-packung	Preis für	N/A	UVP € m. MwSt.
Refill-Gerät, nachfüllbar								
Hängefaltschachtel								
338863			Korr.roller blanco Refill B913 1 Stück FS	5 ST	200 ST	ST		3,69
	4012700338860							
Blisterkarte								
338830			Korr.roller blanco Refill B913, 1 ST Blister	5 ST	90 ST	ST		3,69
	4012700338839							



Refill (Nachfüllkassette)								
Hängefaltschachtel								
338871			Korr. blanco Refill Nachfüllkassette B913R FS	10 ST	200 ST	ST		2,65
	4012700338877							
Blisterkarte								
338848			Korr. blanco Refill Nachfüllkass. B913RB 1 ST	10 ST	120 ST	ST		2,65
	4012700338846							





blanco® Korrektur Maxi Roller



Korrektur sofort überschreibbar • Keine Ränder und Schatten beim Kopieren • Einweggerät • Ohne Lösungsmittel • Zwei Bandbreiten: 4,2 mm für Gedrucktes / Bandlänge: 10 m XXL und 8,4 mm für Handgeschriebenes / Bandlänge: 8,5 m



Bestell-Nr.	EAN	Farb-code	Artikel-Beschreibung	Liefer-einheit	Lager-packung	Preis für	N/A	UVP € m. MwSt.
blanco® Maxi Roller								
Display								
340315	 4012700340313		Display m. 8 ST blanco Maxi B916D 4,2mmx10m	8 ST	200 ST	ST		2,59
338508	 40806143		Display m. 8 ST blanco Maxi B918D 8,4mm 8,5m	8 ST	200 ST	ST		2,89

Kurz-EAN-Code

Blisterkarte								
340323	 4012700340320		Korr.blanco Maxi 4,2mm 10m Blister	5 ST	120 ST	ST		2,59
338723	 4012700338723		Korr.roller blanco Maxi 8,4 mm 8,5 m Blister	5 ST	120 ST	ST		2,89

blanco® Korrektur Mini Roller

Korrektur sofort überschreibbar • Keine Ränder und Schatten beim Kopieren • Einweggerät • Reißfestes Korrekturband auf Folie • Ohne Lösungsmittel • Bandbreite: 4,2 mm, Bandlänge: 6 m



Bestell-Nr.	EAN	Farb-code	Artikel-Beschreibung	Liefer-einheit	Lager-packung	Preis für	N/A	UVP € m. MwSt.
-------------	-----	-----------	----------------------	----------------	---------------	-----------	-----	----------------

blanco® Mini Roller

Display

340505	 40806730		Display Korr.blanco Mini B921D 4,2mmx6m 8ST	8 ST	240 ST	ST		2,49
--------	---	--	---	------	--------	----	--	------

Kurz-EAN-Code





Kunststoffglas

340463	 4012700340467		Korr. blanco Mini B921/CB 15 ST PP-Glas	15 ST	180 ST	ST		2,49
--------	--	--	---	-------	--------	----	--	------



Blisterkarte

340448	 4012700340443		Korrekturroller blanco Mini 4,2mm 6m 1St Bl.	5 ST	150 ST	ST		2,49
340455	 4012700340450		Korrekturroller blanco Mini 4,2mm 6m 2ST Bli.	5 ST	80 ST	ST		4,69





blanco® Korrektur fancy Roller



In vielen trendigen Farben • Korrektur sofort überschreibbar • Keine Ränder und Schatten beim Kopieren • Mit Schutzkappe für sicheren Transport • Mit Bandstraffer • Einweggerät • Ohne Lösungsmittel • Bandbreite: 5 mm, Bandlänge: 8 m



Bestell-Nr.	EAN	Farb-code	Artikel-Beschreibung	Liefer-einheit	Lager-packung	Preis für	N/A	UVP € m. MwSt.
fancy Roller								
Kunststoffglas								
338673	 40127705		Korr. blanco fancy B917 bl/pi/or 21ST PP-Glas	21 ST	252 ST	ST		2,69
338376	 40127927		Korr. blanco fancy B917 schw/grün 20ST PP-Glas	20 ST	240 ST	ST		2,69

Kurz-EAN-Code



Polybeutel								
338657	 40806075		Blanco fancy, 5mm/8m, Sort. Polyb. mit 1 ST	12 ST	192 ST	ST		2,69

Kurz-EAN-Code



Blisterkarte								
338715	 4012700338716		Korr.roller blanco Fancy B917B3, 3 ST Blister	5 ST	5 ST	ST		7,39

blanco® Korrektur xycle® Roller

Ausgezeichnet mit dem reddot design award • Ergonomisches Design mit Griffmulde • Für seitliche Anwendung • Korrektur sofort überschreibbar • Keine Ränder und Schatten beim Kopieren • Einweggerät • Ohne Lösungsmittel • Bandbreite: 4,2 mm, Bandlänge: 8 m



Bestell-Nr.	EAN	Farb-code	Artikel-Beschreibung	Liefer-einheit	Lager-packung	Preis für	N/A	UVP € m. MwSt.
xycle® Roller								
Blisterkarte								
338210			Korrekturroller blanco Xycle B920 Weiß	10 ST	200 ST	ST		2,89



blanco® Korrektur Pen Roller

Besonders handliche Stiftform • Korrektur sofort überschreibbar • Keine Ränder und Schatten beim Kopieren • Mit Bandschutz für den Transport • Mit Bandstraffer • Mit Clip • Einweggerät • Ohne Lösungsmittel • Bandbreite: 5 mm, Bandlänge: 6 m



Bestell-Nr.	EAN	Farb-code	Artikel-Beschreibung	Liefer-einheit	Lager-packung	Preis für	N/A	UVP € m. MwSt.
blanco® Pen Roller								
Blisterkarte								
338772			Korr.roller blanco Pen B915, 1 ST Blister	5 ST	180 ST	ST		2,99



blanco® Korrektur Fluid Flasche



Für punktgenaues und flächiges Korrigieren •
Kunststoffflasche mit Pinsel und Mischkugel • Schnell
trocknend / mit Lösungsmittel - leicht entzündlich •
Erhältlich ab Januar 2021



Bestell-Nr.	EAN	Farb-code	Artikel-Beschreibung	Liefer-einheit	Lager-packung	Preis für	N/A	UVP € m. MwSt.
blanco® Korrektur Fluid Flasche								
Display								
300834			Display blanco Fluid Flasche B925D 10 ST 20ml	10 FL	200 FL	FL	N	1,25
40127729								

Kurz-EAN-Code

Blisterkarte								
300841			blanco Fluid Flasche 925B 1 ST 20ml Blister	5 ST	90 ST	ST	N	1,69
4012700300843								

Abb. ähnlich

blanco® Korrektur Fluid Flasche:



Achtung! Flüssigkeit und Dampf entzündbar. Verursacht Hautreizungen. Kann Schläfrigkeit und Benommenheit verursachen. Giftig für Wasserorganismen, mit langfristiger Wirkung.

blanco® Korrektur Fluid Pen

Für präzise Korrekturen • Hochwertige Metallspitze für genaue Dosierung • Mit zusätzlicher kleiner Schutzkappe • Schnell trocknend / mit Lösungsmittel - leicht entzündlich • **Erhältlich ab Januar 2021**



Bestell-Nr.	EAN	Farb-code	Artikel-Beschreibung	Liefer-einheit	Lager-packung	Preis für	N/A	UVP € m. MwSt.
blanco® fluid Pen								
Display								
300896	 40127019		Display blanco Fluid Pen B933D 12 ST 7ml	12 ST	360 ST	ST	N	2,09

Kurz-EAN-Code



Blisterkarte								
300902	 4012700300904		blanco Fluid Pen B933B 1 ST 7ml Blister	10 ST	300 ST	ST	N	2,09

Abb. ähnlich
blanco® fluid Pen:



Achtung! Flüssigkeit und Dampf entzündbar. Verursacht Hautreizungen. Kann Schläfrigkeit und Benommenheit verursachen. Giftig für Wasserorganismen, mit langfristiger Wirkung.



grifix® Wachsmalstifte
Außergewöhnliches
Design in Kindergröße

grifix® Schulpinsel
Die 5 Richtigen für
die Grundschule

combino®
Kunterbunter Mal-
und Kombinierspaß

Malen

Der kompetente Mal-Spezialist

- Kreativfabrik®
- Deckfarbkästen & Zubehör
- Zeichenblöcke & Sammelmappen
- Aquarell-Malen & Tusche
- Combino®
- Fasermaler & Buntstifte
- Wachsmalstifte & Kreiden



Deckfarbkasten K12®
Das Original jetzt auch
individualisierbar mit
wasserfesten Stickern.



unendliche
Kreativität kompakt
verstaut



NEU

Ordnung
halten
leicht
gemacht

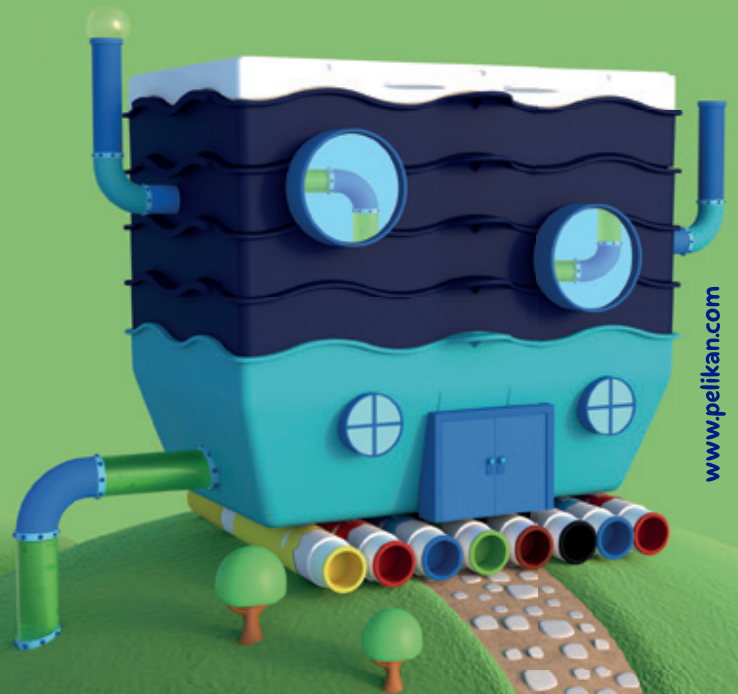

Kreatives Chaos?
Sehr gut!

„Alle Kinder sind kreativ. Ob sie es bleiben,
hängt von der erziehenden Umgebung ab.“

Prof. Rudolf Seitz, Kunstpädagoge

Kinder wollen sich ausdrücken. Insbesondere wenn sie noch nicht schreiben können, tun sie dies durch Malen und Basteln. Eltern werden sich mehr und mehr der Wichtigkeit von **Kreativität** als eine **Schlüssel-Qualifikation des 21. Jahrhunderts** bewusst und ermutigen ihre Kinder, sich kreativ auszudrücken.



Kombiniere selbst die Bausteine

DEINE
Kreativfabrik



1

Basismodul



2

+ Kreativ-Etage



3

+ Kreativ-Etage





Mit der Pelikan Kreativfabrik haben Eltern nun das magische Werkzeug, um Kinder in ihrer Vorstellungskraft und Gestaltungsfreude zu unterstützen.

Frei kombinierbare Pelikan Kreativtechniken von Knete über Wachs bis hin zu Flüssigfarbe lassen sich mit einem **einzigartigen Stapelsystem** vielseitig kombinieren, verstauen und transportieren.

Die perfekte Ergänzung zum K12® und für alle 5-9 Jährigen, die so richtig kreativ sein wollen.

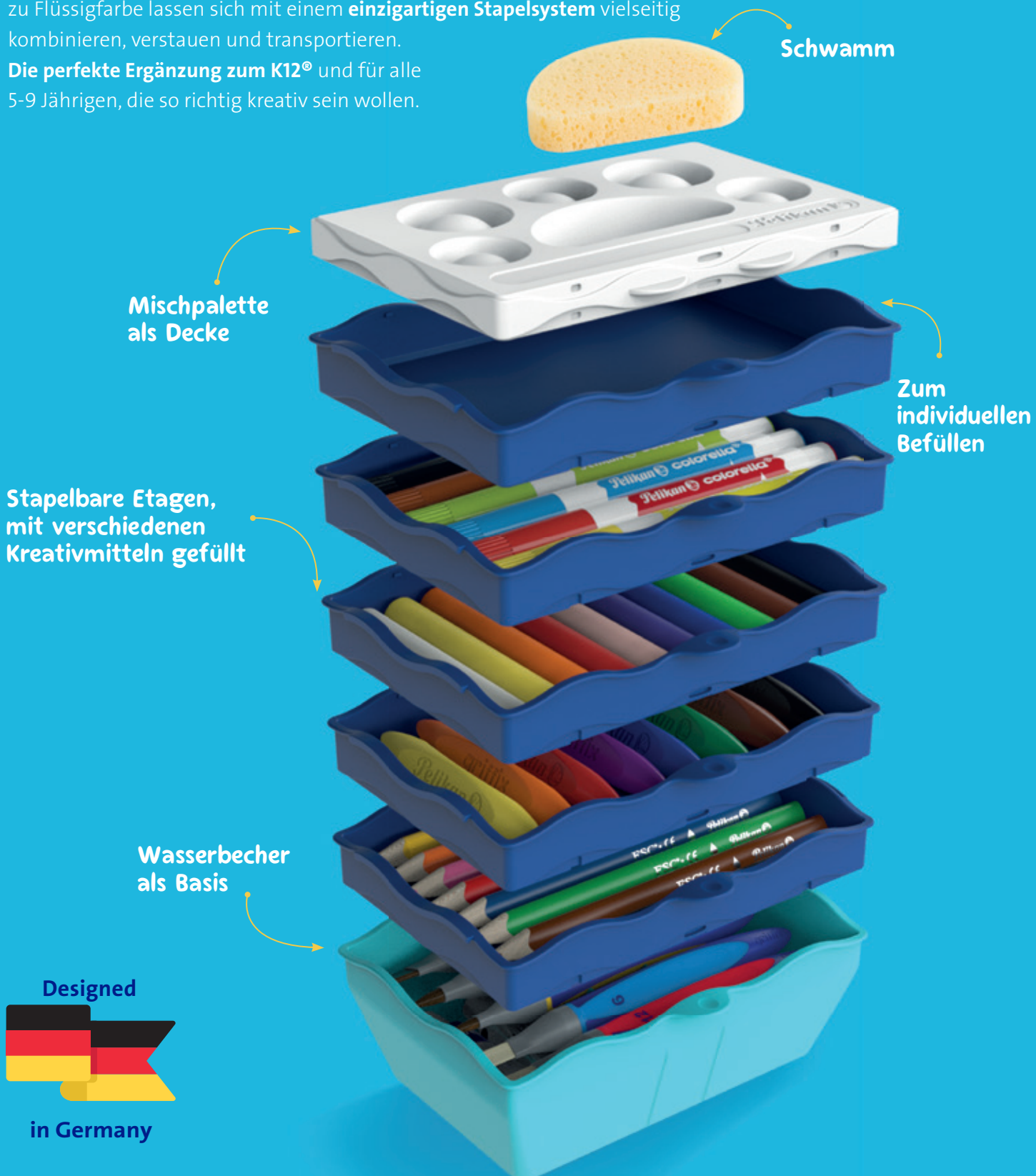

Designed



in Germany

Kreativfabrik® Malzubehörset klein



3 Teile: 3-fach geteilte türkisblaue Wasserbox mit Ablagemöglichkeit für griffix Pinsel • Weiße Mischpalette als Deckel mit Schwämmchen • Mit Stickerbogen zur Individualisierung und Namensbeschriftung • Basisset für weitere Kreativ-Etagen • Als Zubehör für verschiedene wasser- und malerische Malmittel geeignet, z.B. K12 • **Erhältlich ab März 2021**

Bestell-Nr.	EAN	Farb-code	Artikel-Beschreibung	Liefer-einheit	Lager-packung	Preis für	N/A	UVP € m. MwSt.
Kreativfabrik® Malzubehörset klein								
Hängeschachtel								
816960			Kreativfabrik MZS/S Malzubehörset klein	2 SET	16 SET	SET	N	4,99

Kreativfabrik® Malzubehörset groß



Starterset zum sofortigen Malstart • 13 Teile: 3-fach geteilte türkisblaue Wasserbox mit Ablagemöglichkeit für griffix Pinsel • Weiße Mischpalette als Deckel mit Schwämmchen • 5 Tuben je 12 ml malfertige Flüssigfarben (Gelb, Blau, Rot, Weiß und Schwarz) • 5 griffix Pinsel • Anleitung zum Mischen aller Farben aus den 5 Tempera-Farben • Mit Stickerbogen zur Individualisierung und Namensbeschriftung • Basisset für weitere Kreativ-Etagen • Als Zubehör für verschiedene wasser- und malerische Malmittel geeignet, z.B. K12 • **Erhältlich ab März 2021**

Bestell-Nr.	EAN	Farb-code	Artikel-Beschreibung	Liefer-einheit	Lager-packung	Preis für	N/A	UVP € m. MwSt.
Kreativfabrik® Malzubehörset groß								
Hängeschachtel								
816977			Kreativfabrik MZS/L Malzubehörset groß	2 SET	16 SET	SET	N	24,99

Kreativfabrik® griffix® Wachsmalstifte

Wasserfest • Ergonomische Dreikantform • Lange Griffzone • 8 leuchtende Farben • Stufe 1 im Schreiblernsystem griffix • Zum Malen und Schreibenlernen • Färbt nicht an den Händen • Mit Stickerbogen zur Individualisierung und Namensbeschriftung der Box • Nachfüllbar • Als Ergänzung zum Malzubehörset klein oder groß • **Erhältlich ab März 2021**



Bestell-Nr.	EAN	Farb-code	Artikel-Beschreibung	Liefer-einheit	Lager-packung	Preis für	N/A	UVP € m. MwSt.
Kreativfabrik® griffix® Wachsmalstifte								
Hängeschachtel								
700825			Kreativfabrik W3/8 griffix Wachsmalstifte wf 8 ST	5 SET	50 SET	SET	N	6,99

Kreativfabrik® Creaplast® Kinderknete

Hochwertige dauerelastische Knete • ca. 190g • 10 Farben • Weich und geschmeidig von Anfang an • Färbt nicht an den Händen • Fördert die motorischen und sensorischen Fähigkeiten des Kindes • Mit Stickerbogen zur Individualisierung und Namensbeschriftung der Box • Nachfüllbar • Als Ergänzung zum Malzubehörset klein oder groß • **Erhältlich ab März 2021**



Bestell-Nr.	EAN	Farb-code	Artikel-Beschreibung	Liefer-einheit	Lager-packung	Preis für	N/A	UVP € m. MwSt.
Kreativfabrik® Creaplast® Kinderknete								
Hängeschachtel								
604543			Kreativfabrik 198/10 Knete Creaplast, 10 Farben	5 SET	50 SET	SET	N	5,49

Kreativfabrik® Colorella® Fasermarker wassermaalbar



Dicke, runde Fasermarker • 6 leuchtende Farben • Mit ventilierter Kappe nach DIN ISO 11540 • Strichbreite ca. 2-4 mm • Mit Stickerbogen zur Individualisierung und Namensbeschriftung der Box • Nachfüllbar • Als Ergänzung zum Malzubehöret klein oder groß • **Erhältlich ab März 2021**

Bestell-Nr.	EAN	Farb-code	Artikel-Beschreibung	Liefer-einheit	Lager-packung	Preis für	N/A	UVP € m. MwSt.
Kreativfabrik® Colorella® Fasermarker wassermaalbar								
Hängeschachtel								
817042			Kreativfabrik C/wv/6 Fasermarker Colorella 6 ST	5 SET	50 SET	SET	N	6,99

Kreativfabrik® Buntstifte wassermaalbar



Dicke Buntstifte in triangularer Form • 8 leuchtende Farben • Mit Stickerbogen zur Individualisierung und Namensbeschriftung der Box • Als Ergänzung zum Malzubehöret klein oder groß • FSC®-zertifiziert • **Erhältlich ab März 2021**

Bestell-Nr.	EAN	Farb-code	Artikel-Beschreibung	Liefer-einheit	Lager-packung	Preis für	N/A	UVP € m. MwSt.
Kreativfabrik® Buntstifte wassermaalbar								
Hängeschachtel								
700894			Kreativfabrik BSD/8 Buntstifte sortiert 8 ST	5 SET	50 SET	SET	N	7,99

Kreativfabrik® Universaletage leer

Zum individuellen Befüllen mit z.B. griffix Schere, Radierer, inky, Textilstifte, griffix Pinsel • Aus langlebigem Kunststoff • Als Ergänzung zum Malzubehörset klein oder groß • **Erhältlich ab März 2021**



Bestell-Nr.	EAN	Farb-code	Artikel-Beschreibung	Liefer-einheit	Lager-packung	Preis für	N/A	UVP € m. MwSt.
Kreativfabrik® Universaletage leer								
Hängeschachtel								
816984	 4012700816986		Kreativfabrik Universaletage leer	5 ST	50 ST	ST	N	1,99

Von
Lehrern
empfohlen

Made in
Germany



Deckfarbkasten K12®

Das Original.

Der Deckfarbkasten mit System.

- Auswechselbare Farbschälchen für langen Malspaß
- Abnehmbarer Deckel zur einfachen Reinigung und mit großen Mischfeldern
- Leichtes Anlösen der Farbtabletten dank Anrührmulde
- Individuelles Namensetikett
- Unterstützt lehrplangerechte Farbenlehre
- Umfangreiches Zubehör: griffix Pinsel, Malschürzen, ansteckbare Wasserboxen, Zeichenpapier
- **Neu:** Wasserfeste Sticker zum individuellen Verzieren des K12® und K24 Deckfarbkasten



Perfekt für
die Wieder-
erkennung



Must-Have
für den
Schulanfang!



NEU



Deckfarbkasten K 12®/K 24

Die Nr. 1 in der Schule • Von Lehrern empfohlen • Unterstützt die lehrplangerechte Farbenlehre • Starke Deckkraft • Gute Haftung • Lichtechte Pigmente • Auswechselbare Farbschälchen • Deckel mit vielen Mischtöpfen • Zum Reinigen leicht abnehmbar • Beschriftbares Namensfeld im Deckel





Bestell-Nr.	EAN	Farb-code	Artikel-Beschreibung	Liefer-einheit	Lager-packung	Preis für	N/A	UVP € m. MwSt.
Deckfarbkasten K 12®/K 24								
Faltschachtel								
720250			Deckfarbkasten 735K/12 Farben+Tube Deckweiß	5 ST	30 ST	ST		13,25
720631			Deckfarbkasten 735K/24 Farben+Tube Deckweiß	1 ST	15 ST	ST		21,90



Stickerbögen für Deckfarbkasten K 12®/K 24

Zur Individualisierung des K12® oder K24 Deckfarbkastens • Zum Verzieren der Seiten und sämtlicher Flächen inkl. Namensfeld • Wasserfest • **Erhältlich ab Februar 2021**



Bestell-Nr.	EAN	Farb-code	Artikel-Beschreibung	Liefer-einheit	Lager-packung	Preis für	N/A	UVP € m. MwSt.
Stickerbögen für Deckfarbkasten K 12®/K 24								
Polybeutel								
700863			Sticker Türkis für K12/K24 1 ST Polybeutel	10 ST	1000 ST	ST	N	1,49
700870			Sticker Blau für K12/K24 1 ST Polybeutel	10 ST	1000 ST	ST	N	1,49







Deckfarbkasten Space+® 12/24



Deckfarbkasten Space+ für mehr Spaß am Malen • Qualitätsfarben für brillantes Malen • Starke Deckkraft • Gute Haftung • Lichtechte Pigmente • Auswechselbare Farbschälchen • Große Mischpalette und viel Platz für Pinsel • Einfacher Clickverschluss • Anschauliche Darstellung des Farbkreises • Platzsparend stapelbar



Bestell-Nr.	EAN	Farb-code	Artikel-Beschreibung	Liefer-einheit	Lager-packung	Preis für	N/A	UVP € m. MwSt.
Deckfarbkasten Space+® 12/24								
Banderole								
724617	4012700724618		Deckfarbkasten Space+ 735 SP/12 Blau	1 ST	24 ST	ST		12,75
724625	4012700724625		Deckfarbkasten Space+ 735 SP/12 Magenta	1 ST	24 ST	ST		12,75
700023	4012700700025		Deckfarbkasten Space+ 735 SP/24 Blau	1 ST	20 ST	ST		21,39
700016	4012700700018		Deckfarbkasten Space+ 735 SP/24 Magenta	1 ST	20 ST	ST		21,39

Malkasten



Kindgerechter Malkasten mit großen, herausnehmbaren Farbtöpfchen • Auswechselbare Farbschälchen • Deckel mit vielen Mitschöpfchen • Spezieller Pinsel für die kleine Kinderhand • Für Kinder ab 3 Jahren







Bestell-Nr.	EAN	Farb-code	Artikel-Beschreibung	Liefer-einheit	Lager-packung	Preis für	N/A	UVP € m. MwSt.
Malkasten-Set								
Banderole								
723122	4012700723123		Deckfarbk. (mini-friends) 755, 8 Farb.+Pinsel	1 ST	10 ST	ST		16,00

Deckfarbkasten ProColor® 12/24

Qualitätsfarben • Starke Deckkraft • Gute Haftung •
Lichtechte Pigmente • Auswechselbare Farbschälchen •
2 abnehmbare Wasserboxen • Herausnehmbare
Mischpalette • 1 Borstenpinsel



Bestell-Nr.	EAN	Farb-code	Artikel-Beschreibung	Liefer-einheit	Lager-packung	Preis für	N/A	UVP € m. MwSt.
Deckfarbkasten ProColor® 12								
Faltschachtel								
724575			Deckfarbk. ProColor 735PC/12 Gelb 12 Farben	1 ST	24 ST	ST		15,90
724583			Deckfarbk. ProColor 735PC/12 Blau 12 Farben	1 ST	24 ST	ST		15,90



Deckfarbkasten ProColor® 24								
Faltschachtel								
724252			Deckfarbk. ProColor 735PC/24 Pink 24 Farben	1 ST	16 ST	ST		23,40
724344			Deckfarbk. ProColor 735PC/24 Grün 24 Farben	1 ST	16 ST	ST		23,40



griffix® Pinsel

- Robust und formstabil durch Premium Pinselhaarqualität
- Ergonomischer Pinselstiel und kindgerechte Länge
- Ideal für den Schulalltag dank leichter Reinigung, Wegrollschutz und Farbleitsystem
- Hochwertiger Materialeinsatz sorgt für Langlebigkeit

Die **5 Richtigen**
für die Grundschule



Ergonomische griffix® Schulpinsel

Synthetische Haare in Premium Qualität - robust, formstabil, leicht zu reinigen • Ergonomischer Dreikantgriff in kindgerechter Länge • Perfekte Schultauglichkeit durch Wegrollschutz • Integriertes Namensfeld • Langlebigkeit dank hochwertiger Materialien • Sets inklusive Pinselband - die clevere Transport- und Aufbewahrungslösung für die 5 griffix Pinsel



Bestell-Nr.	EAN	Farb-code	Artikel-Beschreibung	Liefer-einheit	Lager-packung	Preis für	N/A	UVP € m. MwSt.
griffix® Schulpinsel								
Display								
603232	4012700603234		Display Schulpinsel griffix GPI1D/20 ST	1 PAK	PAK			58,20
			4 x Pinsel griffix GPIF12 12er Borste Flach Rot (700740)					2,99
			4 x Pinsel griffix GPIF6 6er Borste Flach Blau (700757)					2,79
			4 x Pinsel griffix GPIR10 10er Haar Rund Grün (700764)					2,99
			4 x Pinsel griffix GPIR6 6er Haar Rund Gelb (700771)					2,79
			4 x Pinsel griffix GPIK10 10er Katzenszunge Orange (700788)					2,99



Lose Ware								
700740	4012700700742		Pinsel griffix GPIF12 12er Borste Flach Rot	3 ST	807 ST	ST		2,99
700757	4012700700759		Pinsel griffix GPIF6 6er Borste Flach Blau	3 ST	807 ST	ST		2,79
700771	4012700700773		Pinsel griffix GPIR6 6er Haar Rund Gelb	3 ST	807 ST	ST		2,79
700764	4012700700766		Pinsel griffix GPIR10 10er Haar Rund Grün	3 ST	807 ST	ST		2,99
700788	4012700700780		Pinsel griffix GPIK10 10er Katzenszunge Orange	3 ST	807 ST	ST		2,99

Blisterkarte								
700726	4012700700728		3er-Set Pinsel griffix GPI3T (12B,6B,6H)+Band	5 ST	75 ST	ST		7,99
700733	4012700700735		Grundschulset Pinsel griffix GPI5T 5er + Band	5 ST	75 ST	ST		12,99



Pinsel Starter-Set



Inhalt PI5: je 1 Stück Sorte 24 (Größe 2, 4, 6) und Sorte 613 F (Größe 6, 10) • Inhalt PI10: je 1 Stück Sorte 24 (Größe 4, 6, 8, 10, 12) und Sorte 613 F (Größe 4, 6, 8, 10, 12) • FSC®-zertifiziert



Bestell-Nr.	EAN	Farb-code	Artikel-Beschreibung	Liefer-einheit	Lager-packung	Preis für	N/A	UVP € m. MwSt.
Pinsel Starter-Set mit 5 Stück								
Etui								
718163			Pinsel Starter-Set PI5/SB, Sort., Set m. 5 ST	10 ST	300 ST	ST		3,80



Pinsel Starter-Set mit 10 Stück								
Etui								
700405			Pinsel Starter-Set PL10/SB Sort., Set m. 10 ST	10 ST	140 ST	ST		7,49

Haarpinsel Sorte 23

Standard-Qualität • Ponyhaar • Nahtlose
Aluminiumzwinge • Orangefarbener, stumpfer
Holzstiel • FSC®-zertifiziert













Bestell-Nr.	EAN	Farb-code	Artikel-Beschreibung	Liefer-einheit	Lager-packung	Preis für	N/A	UVP € m. MwSt.
Haarpinsel Sorte 23								
Faltschachtel								
711002	4012700711007		Haarpinsel Sorte 23 Größe 1	12 ST	960 ST	ST		0,69
711010	4012700711014		Haarpinsel Sorte 23 Größe 2	12 ST	960 ST	ST		0,69
711028	4012700711021		Haarpinsel Sorte 23 Größe 3	12 ST	960 ST	ST		0,79
711036	4012700711038		Haarpinsel Sorte 23 Größe 4	12 ST	960 ST	ST		0,79
711044	4012700711045		Haarpinsel Sorte 23 Größe 5	12 ST	960 ST	ST		0,80
711051	4012700711052		Haarpinsel Sorte 23 Größe 6	12 ST	960 ST	ST		0,89
722546	4012700722546		Haarpinsel Sorte 23 Größe 7	12 ST	960 ST	ST		0,99
711069	4012700711069		Haarpinsel Sorte 23 Größe 8	12 ST	960 ST	ST		1,00
722553	4012700722553		Haarpinsel Sorte 23 Größe 9	12 ST	480 ST	ST		1,20
711077	4012700711076		Haarpinsel Sorte 23 Größe 10	12 ST	480 ST	ST		1,40
722561	4012700722560		Haarpinsel Sorte 23 Größe 11	12 ST	360 ST	ST		1,65
711085	4012700711083		Haarpinsel Sorte 23 Größe 12	12 ST	360 ST	ST		1,99
Blisterkarte								
700382	4012700700384		Haarpinsel Sorte 23 je 1 Gr. 4/6/8	16 ST	320 ST	ST		2,69
700399	4012700700391		Haarpinsel Sorte 23 je 1 Gr. 8/10/12	14 ST	280 ST	ST		3,20
720334	4012700720337		Haarpinsel Sorte 23 je 1 Gr. 2/6	10 ST	280 ST	ST		1,55
720342	4012700720344		Haarpinsel Sorte 23 je 1 Gr. 4/8	10 ST	280 ST	ST		2,10
720417	4012700720412		Haarpinsel Sorte 23 12 St. sortiert	5 ST	120 ST	ST		8,79



Haarpinsel Sorte 25



Beste Schul-Qualität • Ponyhaar • Nahtlose
Aluminiumzwinge • Walnussfarben lackierter Stiel •
FSC®-zertifiziert

Bestell-Nr.	EAN	Farb-code	Artikel-Beschreibung	Liefer-einheit	Lager-packung	Preis für	N/A	UVP € m. MwSt.
Haarpinsel Sorte 25								
Faltschachtel								
711093	 4012700711090		Haarpinsel Sorte 25 Größe 1	12 ST	960 ST	ST		0,70
711101	 4012700711106		Haarpinsel Sorte 25 Größe 2	12 ST	960 ST	ST		0,70
711119	 4012700711113		Haarpinsel Sorte 25 Größe 3	12 ST	960 ST	ST		0,79
711127	 4012700711120		Haarpinsel Sorte 25 Größe 4	12 ST	960 ST	ST		0,80
711135	 4012700711137		Haarpinsel Sorte 25 Größe 5	12 ST	960 ST	ST		0,99
711143	 4012700711144		Haarpinsel Sorte 25 Größe 6	12 ST	960 ST	ST		1,09
711150	 4012700711151		Haarpinsel Sorte 25 Größe 7	12 ST	960 ST	ST		1,25
711168	 4012700711168		Haarpinsel Sorte 25 Größe 8	12 ST	960 ST	ST		1,35
711176	 4012700711175		Haarpinsel Sorte 25 Größe 9	12 ST	480 ST	ST		1,65
711184	 4012700711182		Haarpinsel Sorte 25 Größe 10	12 ST	480 ST	ST		1,90
711192	 4012700711199		Haarpinsel Sorte 25 Größe 11	12 ST	480 ST	ST		2,45
711218	 4012700711212		Haarpinsel Sorte 25 Größe 12	12 ST	360 ST	ST		2,65

Borstenpinsel Sorte 613 F

Reine Schweineborsten • Nahtlose Aluminiumzwinge •
Naturbelassener, stumpfer Holzstiel • Kurze Quaste •
FSC®-zertifiziert



Bestell-Nr.	EAN	Farb-code	Artikel-Beschreibung	Liefer-einheit	Lager-packung	Preis für	N/A	UVP € m. MwSt.
Borstenpinsel Sorte 613 F								
Faltschachtel								
721381			Borstenpinsel Sorte 613F Größe 2	12 ST	960 ST	ST		0,79
721399			Borstenpinsel Sorte 613F Größe 4	12 ST	960 ST	ST		0,85
721407			Borstenpinsel Sorte 613F Größe 6	12 ST	960 ST	ST		0,89
721415			Borstenpinsel Sorte 613F Größe 8	12 ST	960 ST	ST		0,95
721423			Borstenpinsel Sorte 613F Größe 10	12 ST	480 ST	ST		0,99
721431			Borstenpinsel Sorte 613F Größe 12	12 ST	480 ST	ST		1,00
721456			Borstenpinsel Sorte 613F Größe 14	12 ST	360 ST	ST		1,35
721464			Borstenpinsel Sorte 613F Größe 16	12 ST	360 ST	ST		1,40
707836			Borstenpinsel Sorte 613F Größe 18	6 ST	180 ST	ST		1,89
707844			Borstenpinsel Sorte 613F Größe 20	6 ST	180 ST	ST		2,19
Blisterkarte								
700368			Borstenpinsel Sorte 613F je 1 Gr. 4/6/8	16 ST	320 ST	ST		2,69
700375			Borstenpinsel Sorte 613F je 1 Gr. 8/10/12	14 ST	280 ST	ST		3,20
720375			Borstenpinsel Sorte 613F je 1 Gr. 4/10	10 ST	280 ST	ST		1,90
720383			Borstenpinsel Sorte 613F je 1 Gr. 6/12	10 ST	280 ST	ST		2,00
720409			Borstenpinsel Sorte 613F 10 St. sortiert	5 ST	120 ST	ST		8,79





Wasserbox K12/K24



Mit Pinselköcher und Pinselablagen • Kippsicher an Farbkasten K 12 ansteckbar







Bestell-Nr.	EAN	Farb-code	Artikel-Beschreibung	Liefer-einheit	Lager-packung	Preis für	N/A	UVP € m. MwSt.
Wasserbox K12/K14								
Faltschachtel								
808246	 4012700808240		Wasserbox für 735K12/K24 WBB Blau	1 ST	80 ST	ST		3,75

Wasserbox Space+ und K12/K24





Stand sichere Wasserbox mit Auslaufschutz • Zwei Wasserkammern und Pinselköcher • Kippsicher an die Deckfarbkästen Space+ und K 12 ansteckbar

Bestell-Nr.	EAN	Farb-code	Artikel-Beschreibung	Liefer-einheit	Lager-packung	Preis für	N/A	UVP € m. MwSt.
Wasserbox Space+ und K12/K24								
Faltschachtel								
800310	 4012700800312		Wasserbox Space+ WSPB Blau	1 ST	54 ST	ST		3,75
800327	 4012700800329		Wasserbox Space+ WSPM Magenta	1 ST	54 ST	ST		3,75

Elefanten Wasserbox

Ansteckbare „Elefanten“-Wasserbox • Mit Pinselköcher und Pinselablage • Kippsicher an Farbkasten K 12 ansteckbar





Bestell-Nr.	EAN	Farb-code	Artikel-Beschreibung	Liefer-einheit	Lager-packung	Preis für	N/A	UVP € m. MwSt.
Elefanten Wasserbox								
Faltschachtel								
808980	4012700808981		Wasserbox Elefant 735 WEB Blau	1 ST	60 ST	ST		3,75
808998	4012700808998		Wasserbox Elefant 735 WEP Pink	1 ST	60 ST	ST		3,75

Malschürzen

Praktische Malschürzen für die Schule und zu Hause • Eine Größe, ca. 6-9 Jahre • Durch Klettverschluss einfach anzuziehen • Bündchen an den Ärmeln und am Hals • Mit Aufhängeschlaufe



Bestell-Nr.	EAN	Farb-code	Artikel-Beschreibung	Liefer-einheit	Lager-packung	Preis für	N/A	UVP € m. MwSt.
Malschürzen								
Polybeutel								
105346	4012700105349		Malschürze MSB, Blaue Ärmel	5 ST	40 ST	ST		8,15
105353	4012700105356		Malschürze MSG, Rote Ärmel	5 ST	40 ST	ST		8,15







Deckweiß in Tuben



Pastoses Spezial-Weiß zum Malen mit Deckfarben















Bestell-Nr.	EAN	Farb-code	Artikel-Beschreibung	Liefer-einheit	Lager-packung	Preis für	N/A	UVP € m. MwSt.
Tube								
Faltschachtel								
831289			Deckweiß 732/3, 7,5ml Tube	10 TB	720 TB	TB		2,05
	4012700831286							
831297			Deckweiß 732/7, 20ml Tube	10 TB	300 TB	TB		2,75
	4012700831293							
Blisterkarte								
808055			Deckweiß 732/3/2, 7,5ml Tube Blister m. 2 ST	10 ST	240 ST	ST		3,55
	4012700808059							
808063			Deckweiß 732/7, 20ml Tube Blister mit 1 ST	8 ST	192 ST	ST		3,05
	4012700808066							

Ersatz-Deckfarben



In silbergrauen Farbschälchen für Standard-Farbkästen K 12, K 24, Space+ 12, Space+ 24, ProColor 12, ProColor 24

Bestell-Nr.	EAN	Farb-code	Artikel-Beschreibung	Liefer-einheit	Lager-packung	Preis für	N/A	UVP € m. MwSt.
Normaltöne								
Box								
807925			Ersatz-Deckfarbe 735K 11 Schwarz	10 ST	1200 ST	ST		1,49
	4012700807922							
808220			Ersatz-Deckfarbe 735K 23 Paynes Grau	10 ST	1200 ST	ST		1,49
	4012700808226							
808105			Ersatz-Deckfarbe 735K 34 Karminrot	10 ST	1200 ST	ST		1,49
	4012700808103							
808212			Ersatz-Deckfarbe 735K 41 Fleischfarbe	10 ST	1200 ST	ST		1,49
	4012700808219							
807933			Ersatz-Deckfarbe 735K 43 Magenta	10 ST	1200 ST	ST		1,49
	4012700807939							
807941			Ersatz-Deckfarbe 735K 54 Zinnoberrot	10 ST	1200 ST	ST		1,49
	4012700807946							

Bestell-Nr.	EAN	Farb-code	Artikel-Beschreibung	Liefer-einheit	Lager-packung	Preis für	N/A	UVP € m. MwSt.
Normaltöne								
Box								
807958	4012700807953		Ersatz-Deckfarbe 735K 59a Gelb	10 ST	1200 ST	ST		1,49
807966	4012700807960		Ersatz-Deckfarbe 735K 59b Orange	10 ST	1200 ST	ST		1,49
808121	4012700808127		Ersatz-Deckfarbe 735K 59d Zitrone	10 ST	1200 ST	ST		1,49
808139	4012700808134		Ersatz-Deckfarbe 735K 69 Indischgelb	10 ST	1200 ST	ST		1,49
807974	4012700807977		Ersatz-Deckfarbe 735K 80 Ockergelb	10 ST	1200 ST	ST		1,49
808238	4012700808233		Ersatz-Deckfarbe 735K 81 Gelbbraun	10 ST	1200 ST	ST		1,49
808147	4012700808141		Ersatz-Deckfarbe 735K 108a Kobaltblau	10 ST	1200 ST	ST		1,49
807982	4012700807984		Ersatz-Deckfarbe 735K 109 Violett	10 ST	1200 ST	ST		1,49
808113	4012700808110		Ersatz-Deckfarbe 735K 117 Preußischblau	10 ST	1200 ST	ST		1,49
807990	4012700807991		Ersatz-Deckfarbe 735K 120 Ultramarinblau	10 ST	1200 ST	ST		1,49
808154	4012700808158		Ersatz-Deckfarbe 735K 127 Türkisblau	10 ST	1200 ST	ST		1,49
808006	4012700808004		Ersatz-Deckfarbe 735K 128 Cyanblau	10 ST	1200 ST	ST		1,49
808014	4012700808011		Ersatz-Deckfarbe 735K 130a Blaugrün	10 ST	1200 ST	ST		1,49
808204	4012700808202		Ersatz-Deckfarbe 735K 132 Olivgrün	10 ST	1200 ST	ST		1,49
808162	4012700808165		Ersatz-Deckfarbe 735K 135a Französ.-grün	10 ST	1200 ST	ST		1,49
808022	4012700808028		Ersatz-Deckfarbe 735K 155 Gelbgrün	10 ST	1200 ST	ST		1,49
808030	4012700808035		Ersatz-Deckfarbe 735K 190 Gebr. Siena	10 ST	1200 ST	ST		1,49
808170	4012700808172		Ersatz-Deckfarbe 735K 192 Umbra	10 ST	1200 ST	ST		1,49
Sortiment K 12, Space+ 12 und ProColor 12 mit: Ton 11, 43, 54, 59a, 59b, 80, 109, 120, 128, 130a, 155, 190								
Bronzen								
Box								
808188	4012700808189		Ersatz-Deckfarbe 735K 220 Gelbgold	10 ST	1200 ST	ST		2,10
808196	4012700808196		Ersatz-Deckfarbe 735K 221 Silber	10 ST	1200 ST	ST		2,10

Tempera (Schulmalfarben-Set) in Tuben

Malfertige, flüssige Deckfarben • Gute Deckkraft und Lichtehtheit • Strahlende Farben • Mischbar • Mit Wasser verdünnbar • In Tuben • Set mit 10 Farben à 12 ml: Schwarz, Braun, Dunkelgrün, Hellgrün, Dunkelblau, Cyan, Rot, Orange, Gelb, Weiß





Bestell-Nr.	EAN	Farb-code	Artikel-Beschreibung	Liefer-einheit	Lager-packung	Preis für	N/A	UVP € m. MwSt.
Tempera (Schulmalfarben-Set) in Tuben								
Faltschachtel								
808767		4012700808769	Temperafarben 740/10 12 ml 10 Tuben sort. FS	3 ST	15 ST	ST	N	7,70

Tempera (Schulmalfarben-Set) in Farbtöpfen



Malfertige, flüssige Deckfarben • Gute Deckkraft und Lichtehtheit • Strahlende Farben • Mischbar • Mit Wasser verdünnbar • Für Papier, Pappe, Karton, Holz, Keramik u.v.m. • 6 Farben je Set • Set à 25 ml: Schwarz, Magenta, Gelb, Dunkelgrün, Cyan, Weiß • Set Neon à 20 ml: Pink, Grün, Violett, Orange, Rot und Gelb



Bestell-Nr.	EAN	Farb-code	Artikel-Beschreibung	Liefer-einheit	Lager-packung	Preis für	N/A	UVP € m. MwSt.
Tempera (Schulmalfarben-Set)								
Faltschachtel								
804882		4012700804884	Temperafarben 740/6EU 25ml 6 Farb. sort	1 ST	48 ST	ST		4,49
Tempera Neon (Schulmalfarben-Set Neon)								
Hängefaltschachtel								
809382		4012700809384	Temperafarben Neon 740/6EU 20ml 6 Farb. sort	6 ST	54 ST	ST		4,99



Aquarell-Malkasten

Hochwertige Pigmente in feinsten Korngröße • Reine Farbtöne, hohe Farbdichte • Sehr gute Lichtbeständigkeit • Rechteckige Farbtablette 20 x 30 x 6 mm



Bestell-Nr.	EAN	Farb-code	Artikel-Beschreibung	Liefer-einheit	Lager-packung	Preis für	N/A	UVP € m. MwSt.
Aquarell-Malkasten								
Faltschachtel								
721886			Aquarell-Malkasten 725D/12, 12 Farben	1 ST	24 ST	ST		30,09
	4012700721884							
721894			Aquarell-Malkasten 725D/24, 24 Farben	1 ST	16 ST	ST		40,59
	4012700721891							

Aquarellblock 150 g/m²

Mit strukturiertem Aquarell-Inhaltspapier, 150 g/m² • FSC®-zertifiziertes Papier • Ultra stabile Rückenpappe 1500 g/m² • Mit Namensfeld



Bestell-Nr.	EAN	Farb-code	Artikel-Beschreibung	Liefer-einheit	Lager-packung	Preis für	N/A	UVP € m. MwSt.
Aquarellblock 150 g/m²								
Block								
236812			Aquarellblock C4/20, A4, 20 Blatt FSC Mix	3 ST	60 ST	ST		4,99
	4012700236814							







Zeichenblock 100 g/m²



Für jedes Mal- und Zeichenprojekt die passende Seitenzahl und Größe: A4 und A3 mit 10 oder 20 Blatt • Mit Namensfeld • Mit Perforation zum einfachen Abtrennen der Bilder • Format vermindert sich durch die Perforation um ca. 2 cm in der Länge • Mit 4 Motiven aus dem Zoo Hannover • FSC®-zertifiziert



Bestell-Nr.	EAN	Farb-code	Artikel-Beschreibung	Liefer-einheit	Lager-packung	Preis für	N/A	UVP € m. MwSt.
Zeichenblock 100 g/m²								
Zeichenblock A4/A3								
224816			Zeichenblock C4/10 A4 10 Bl. Motive sort. FSC Mix	20 ST	120 ST	ST		1,29
224824			Zeichenblock C4/20 A4 20 Bl. Motive sort. FSC Mix	10 ST	100 ST	ST		1,79
224832			Zeichenblock C3/10 A3 10 Bl. Motive sort. FSC Mix	20 ST	60 ST	ST		1,79
224840			Zeichenblock C3/20 A3 20 Bl. Motive sort. FSC Mix	10 ST	50 ST	ST		2,79

Zeichenblock 100 g/m²

Zeichenblock mit 10 Blatt • Mit Namensfeld • Mit Perforation zum einfachen Abtrennen der Bilder • Format vermindert sich durch die Perforation um ca. 2 cm in der Länge • Mit trendigem Zebra-Motiv



Bestell-Nr.	EAN	Farb-code	Artikel-Beschreibung	Liefer-einheit	Lager-packung	Preis für	N/A	UVP € m. MwSt.
Zeichenblock 100 g/m²								
Zeichenblock A2								
137604			Zeichenblock C2/10 A2 10 Blatt	5 ST	5 ST	ST		7,99

Zeichenblock 120 g/m²

Mit hochwertigem Inhaltspapier, 120 g/m² • FSC®-zertifiziertes Papier • Mit Perforation zum einfachen Abtrennen der Blätter • Format vermindert sich durch die Perforation um ca. 2 cm in der Länge • Mit Namensfeld • 2 trendige Motive Zebra und Color Splash



Bestell-Nr.	EAN	Farb-code	Artikel-Beschreibung	Liefer-einheit	Lager-packung	Preis für	N/A	UVP € m. MwSt.
Zeichenblock 120 g/m²								
Zeichenblock A4/A3								
236782			Zeichenblock C4/20, A4, 20 Blatt M.s. FSC Mix	10 ST	100 ST	ST		1,99
236799			Zeichenblock C3/20, A3, 20 Blatt M.s. FSC Mix	5 ST	50 ST	ST		2,99

Zeichenkarton 170 g/m²

Mit hochwertigem Inhaltspapier, 170 g/m² • FSC®-zertifiziertes Papier • Ultra stabile Rückenpappe 1500 g/m² • Mit Namensfeld



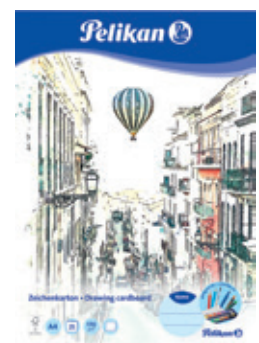

Bestell-Nr.	EAN	Farb-code	Artikel-Beschreibung	Liefer-einheit	Lager-packung	Preis für	N/A	UVP € m. MwSt.
Zeichenkarton 170 g/m²								
Zeichenkarton C4								
236805			Zeichenkarton C4/25, A4, 25 Blatt FSC Mix	5 ST	50 ST	ST		4,99



Malblock 70 g/m²





Mit Motiven für kleine Kinder • Formate A5, A4 und A3
• Mit Namensfeld • Kopfgeleimt • FSC®-zertifiziert

Bestell-Nr.	EAN	Farb-code	Artikel-Beschreibung	Liefer-einheit	Lager-packung	Preis für	N/A	UVP € m. MwSt.
Malblock 70 g/m²								
Malblock								
100199			Malblock MC5/60, A5, 60 Blatt M.s. FSC Mix	10 ST	80 ST	ST		1,49
137679			Malblock MC4/100, A4, 100 Blatt M.s. FSC Mix	5 ST	40 ST	ST		2,49
137661			Malblock MC3/30, A3, 30 Blatt M. s. FSC Mix	5 ST	50 ST	ST		2,79

Kombimappe 2 in 1

Sammelmappe mit integriertem Zeichenblock • auswechselbarer Zeichenblock A3, 10 Blatt, FSC®-zertifiziert • Mit drei Innenklappen • Gummiband zum sicheren Verstauen • Mit Beschriftungsfeld auf der Vorderseite



Bestell-Nr.	EAN	Farb-code	Artikel-Beschreibung	Liefer-einheit	Lager-packung	Preis für	N/A	UVP € m. MwSt.
Kombimappe 2 in 1								
Kombimappe 2 in 1								
240406			Kombisammelmappe A4	5 ST	10 ST	ST		5,09
238205			Kombisammelmappe A3	5 ST	25 ST	ST		7,10

"quick open" Sammelmappe

Innovativer "quick open" Öffnungsmechanismus •
1-Hand-Öffnung • Leicht zu befüllen und zu schließen •
Gummiband zum sicheren Verstauen • Mit
Beschriftungsfeld auf der Vorderseite

Bestell-Nr.	EAN	Farb-code	Artikel-Beschreibung	Liefer-einheit	Lager-packung	Preis für	N/A	UVP € m. MwSt.
"quick open" Sammelmappe								
"quick open" Sammelmappe								
236935			Sammelmappe "quick open" A4 rot	5 ST	25 ST	ST		3,55
236959			Sammelmappe "quick open" A4 blau	5 ST	25 ST	ST		3,55
236829			Sammelmappe "quick open" A4 uni f.s.	5 ST	25 ST	ST		3,55
237284			Sammelmappe "quick open" A3 rot	5 ST	25 ST	ST		5,09
237635			Sammelmappe "quick open" A3 blau	5 ST	25 ST	ST		5,09
237161			Sammelmappe "quick open" A3 gelb	5 ST	25 ST	ST		5,09
237642			Sammelmappe "quick open" A3 grün	5 ST	25 ST	ST		5,09
237154			Sammelmappe "quick open" A3 uni f.s.	5 ST	25 ST	ST		5,09

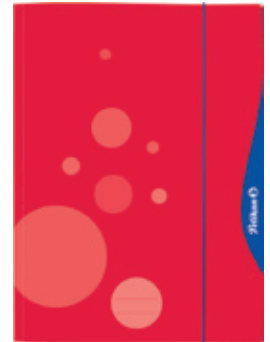

Fount India® Füllhaltertusche

Dokumentenechte Tinte für tiefschwarze Schrift und
Federzeichnungen • In Kolbenfüllhaltern verwendbar •
Deckend • Lichtbeständig



Bestell-Nr.	EAN	Farb-code	Artikel-Beschreibung	Liefer-einheit	Lager-packung	Preis für	N/A	UVP € m. MwSt.
Fount India® Füllhaltertusche								
Tintenglas								
221143			Füllhaltertinte Fount India, Schwarz, 30 ml	6 GL	90 GL	GL		8,60









Tusche A



Zum Zeichnen und Malen • Besonders geeignet für Reißfeder, Zeichenfeder, Pinsel • Keine Tätowierfarbe • Töne 17/18: deckend, lichtecht, wasserfest • Farbtöne: lasierend



Bestell-Nr.	EAN	Farb-code	Artikel-Beschreibung	Liefer-einheit	Lager-packung	Preis für	N/A	UVP € m. MwSt.
Tusche A								
Patrone								
201400	 4012700201409		Tusche A P Patrone 17 Schwarz, 9ml	10 ST	660 ST	ST		4,90
Glas mit Pose								
201517	 4012700201515		Tusche A 523 2 Karmin, 10ml	10 GL	280 GL	GL		4,90
201525	 4012700201522		Tusche A 523 3 Zinnober, 10ml	10 GL	280 GL	GL		4,90
201541	 4012700201546		Tusche A 523 5 Gelb, 10ml	10 GL	280 GL	GL		4,90
201558	 4012700201553		Tusche A 523 6 Hellgrün, 10ml	10 GL	280 GL	GL		4,90
201566	 4012700201560		Tusche A 523 7 Dunkelgrün, 10ml	10 GL	280 GL	GL		4,90
201574	 4012700201577		Tusche A 523 8 Kobaltblau, 10ml	10 GL	280 GL	GL		4,90
201582	 4012700201584		Tusche A 523 9 Ultramarin, 10ml	10 GL	280 GL	GL		4,90
248500	 4012700248503		Tusche A 523 10 Preußischblau, 10 ml	10 GL	280 GL	GL		4,90
201616	 4012700201614		Tusche A 523 12 Blauviolett, 10ml	10 GL	280 GL	GL		4,90
201632	 4012700201638		Tusche A 523 14 Gebr. Siena, 10 ml	10 GL	280 GL	GL		4,90
201640	 4012700201645		Tusche A 523 15 Sepia, 10ml	10 GL	280 GL	GL		4,90
201665	 4012700201669		Tusche A 523 17 Schwarz, 10ml	10 GL	280 GL	GL		4,90
201673	 4012700201676		Tusche A 523 18 Weiß, 10ml	10 GL	280 GL	GL		4,90
249474	 4012700249470		Tusche A 523 Farben sortiert 10 ml	10 GL	280 GL	GL		4,90
Inhalt Best.-Nr. 249474: Ton 2, 3, 5, 6, 7, 8, 9, 14, 15, 18								
Flasche								
211664	 4012700211668		Tusche A 17 Schwarz, 1000ml	1 FL	12 FL	FL		97,20



Kunstschrift-Tusche Scribtol®

Für Zieh- und Zeichenfeder • Deckend • Lichtecht •
Wasserfest • Reproduzierbar



Bestell-Nr.	EAN	Farb-code	Artikel-Beschreibung	Liefer-einheit	Lager-packung	Preis für	N/A	UVP € m. MwSt.
Kunstschrift-Tusche Scribtol®								
Patrone								
211888		●	Scribtol Tusche, Schwarz, 9 ml Patrone	10 ST	660 ST	ST		5,05
Kunststoffbehälter mit Spitzdüse								
221135		●	Scribtol Tusche Schwarz, 30ml m. Spitzdüse	10 GL	180 GL	GL		6,39



Nachfüll-Flasche								
201715		●	Scribtol, Schwarz, 250ml Flasche	1 FL	50 FL	FL		29,55



combino®

MIX + MATCH

Kunterbunter Mal-
und Kombinierspaß.



combino®
Fasermaler



Entdecke die
combino®-Welt

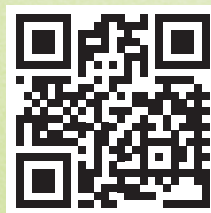

Fasermaler Combino® super 411

Kunterbunter Mal- und Kombinierspaß • Dicke, runde Fasermaler • Mit Tiermotiven zum Kombinieren • Mit konischer Spitze • Mit Namensfeld • 9 Farben



Bestell-Nr.	EAN	Farb-code	Artikel-Beschreibung	Liefer-einheit	Lager-packung	Preis für	N/A	UVP € m. MwSt.
Fasermaler Combino® super 411								
Karton-Etui								
814553	 4012700814555		Fasermaler Combino super 411 9 ST FS	10 ET	80 ET	ET		5,09



Dicke Buntstifte Triangular Combino®

Kunterbunter Mal- und Kombinierspaß • Dicke Buntstifte im ergonomischen Dreikantformat • Strahlende Farben, inkl. Hautfarbe • Mit Tier-Motiven zum Kombinieren • Weiche Qualitätsmine • Ca. 4 mm Minenstärke • Mit Namensfeld • FSC®-zertifiziert



Bestell-Nr.	EAN	Farb-code	Artikel-Beschreibung	Liefer-einheit	Lager-packung	Preis für	N/A	UVP € m. MwSt.
Dicke Buntstifte Triangular Combino®								
Karton-Etui								
811194	 4012700811196		Buntstifte Combino Dreieckig Dick, 12 ST	10 ET	80 ET	ET		9,19



Set Combino®



Geschenk-Set Combino mit 12 Buntstiften und einem Schreiblernbleistift • Im attraktiven Metalletui • FSC®-zertifiziert • Passend zu den anderen Combino Artikeln







Bestell-Nr.	EAN	Farb-code	Artikel-Beschreibung	Liefer-einheit	Lager-packung	Preis für	N/A	UVP € m. MwSt.
Set Combino®								
Malletui								
811200	 4012700811202		Set Combino 12+1 Bunt./Bleist. im Metalletui	6 ET	48 ET	ET		15,29

Schreiblernbleistift Combino®



Dicke Schreiblernbleistifte • Ergonomische Dreikant-Form • Mit Tier-Motiven zum Kombinieren • In 2 Motivausführungen Pink und Blau • Weiche B-Mine • Ca. 4 mm Minenstärke • Mit Namensfeld • FSC®-zertifiziert



Bestell-Nr.	EAN	Farb-code	Artikel-Beschreibung	Liefer-einheit	Lager-packung	Preis für	N/A	UVP € m. MwSt.
Schreiblernbleistift Combino®								
Lose Ware								
810401	 4012700810403		Schreiblernbleistift Combino Pink, lose Ware	12 ST	864 ST	ST		1,50
810418	 4012700810410		Schreiblernbleistift Combino Blau, lose Ware	12 ST	864 ST	ST		1,50
Blisterkarte								
811170	 4012700811172		Schreiblernbleistift Combino Pink 2 ST Blis.	8 ST	280 ST	ST		3,05
811187	 4012700811189		Schreiblernbleistift Combino Blau 2 ST Blis.	8 ST	280 ST	ST		3,05

Schreiblern-Starter-Set Combino®

Schreiblernbleistift Combino • Kunststoff-Radierer mit Combino Banderole • Doppeldosenanspitzer 'Flower'

Bestell-Nr.	EAN	Farb-code	Artikel-Beschreibung	Liefer-einheit	Lager-packung	Preis für	N/A	UVP € m. MwSt.
Schreiblern-Starter-Set Combino®								
Blisterkarte								
811217	 4012700811219		Starterset Combino sortiert Blister	5 ST	5 ST	ST		5,09



Lineal Combino®

Kunststoff-Lineal • 15cm • Bruchsicher • Mit Namensfeld • Mit Tiermotiven Combino • Kann mit anderen Combino-Artikeln kombiniert werden



Bestell-Nr.	EAN	Farb-code	Artikel-Beschreibung	Liefer-einheit	Lager-packung	Preis für	N/A	UVP € m. MwSt.
Lineal Combino®								
Polybeutel								
811224	 4012700811226		Lineal Combino 15cm, bruchsicher, Polybeutel	12 ST	144 ST	ST		1,30



Kunststoff-Radierer Combino®



Für Bleistift • Phthalatfrei • Latexfrei • Kann mit anderen Combino-Artikeln kombiniert werden

Bestell-Nr.	EAN	Farb-code	Artikel-Beschreibung	Liefer-einheit	Lager-packung	Preis für	N/A	UVP € m. MwSt.
Kunststoff-Radierer Combino®								
Blisterkarte								
603249	 4012700603241		Radierer Combino, 1 ST auf Blisterkarte	8 ST	256 ST	ST		1,39

Malblock Combino®



Mit lustigen Tiermotiv-Ausmalbildern Combino • 15 Blatt, 15,5 x 15,5cm • Mit weißer Spiralbindung • Hochwertiges 170g-Papier • Mit Rückenpappe inkl. Herzaufsteller • FSC®-zertifiziert



Bestell-Nr.	EAN	Farb-code	Artikel-Beschreibung	Liefer-einheit	Lager-packung	Preis für	N/A	UVP € m. MwSt.
Malblock Combino®								
Malblock								
811231	 4012700811233		Malblock Combino 15x15 cm, spiral., 15 Bl.	10 ST	60 ST	ST		2,99

Ausmalset Combino®

Ausmalset Combino mit 12 Buntstiften und Malblock • FSC®-zertifiziert • Polybeutel mit Euroloch-Aufhängung



Bestell-Nr.	EAN	Farb-code	Artikel-Beschreibung	Liefer-einheit	Lager-packung	Preis für	N/A	UVP € m. MwSt.
Ausmalset Combino®								
Polybeutel								
812726			Ausmal-Set Combino, Block + 12 Buntstifte PB	10 ST	10 ST	ST		11,70



Fasermaler Combino® super 411

Kunterbunter Mal- und Kombinierspaß • Dicke, runde Fasermaler • Mit Tiermotiven zum Kombinieren • Mit konischer Spitze • Mit Namensfeld • 9 Farben



Bestell-Nr.	EAN	Farb-code	Artikel-Beschreibung	Liefer-einheit	Lager-packung	Preis für	N/A	UVP € m. MwSt.
Fasermaler Combino® super 411								
Karton-Etui								
814553			Fasermaler Combino super 411 9 ST FS	10 ET	80 ET	ET		5,09



Fasermaler Colorella® super 411 Pastel



Dicke, runde Fasermaler in 6 zarten Pastellfarben • Strichbreite ca. 1 - 3 mm • Mit konischer Spitze • Auswaschbar aus den meisten Textilien • Mit ventilierter Kappe nach DIN ISO 11540 • **Erhältlich ab Januar 2021**



Bestell-Nr.	EAN	Farb-code	Artikel-Beschreibung	Liefer-einheit	Lager-packung	Preis für	N/A	UVP € m. MwSt.
Fasermaler Colorella® super 411 Pastel								
Karton-Etui								
818063	 4012700818065		Faserm. Colorella super Pastel 411/FB 6ST FS	10 ET	1 ET	ET	N	4,49

Fasermaler Colorella® star PASTELL C 302



Strichbreite ca. 0,6 mm • Mit feiner Spitze • 6 Farben im PP-Etui



Bestell-Nr.	EAN	Farb-code	Artikel-Beschreibung	Liefer-einheit	Lager-packung	Preis für	N/A	UVP € m. MwSt.
Fasermaler Colorella® star PASTELL C 302								
Etui								
814478	 4012700814470		Faserm. Colorella Star C302 PASTELL 6 ST ET	10 ET	120 ET	ET		2,55

Fasermaler Colorella® star fein C 302

Strichbreite ca. 0,6 mm • Mit farbigen Kappen •
Auswaschbar aus den meisten Textilien • Mit
ventilierter Kappe nach DIN ISO 11540



Bestell-Nr.	EAN	Farb-code	Artikel-Beschreibung	Liefer-einheit	Lager-packung	Preis für	N/A	UVP € m. MwSt.
Fasermaler Colorella® star fein C 302								
Etui								
814485	4012700814487		Fasermaler Colorella Star C302 10 ST Sort. ET	10 ET	80 ET	ET		3,05
814515	4012700814517		Fasermaler Colorella Star C302 24 ST Sort. ET	10 ET	40 ET	ET		6,60
814539	4012700814531		Fasermaler Colorella Star C302 30 ST Sort. ET	10 ET	40 ET	ET		8,65



Karton-Etui								
814492	4012700814494		Fasermaler Colorella Star C302 10 ST Sort. FS	10 ET	120 ET	ET		3,05
814508	4012700814500		Fasermaler Colorella Star C302 12 ST Sort. FS	10 ET	120 ET	ET		3,55
814522	4012700814524		Fasermaler Colorella Star C302 24 ST Sort. FS	10 ET	60 ET	ET		6,60
814546	4012700814548		Fasermaler Colorella Star C302 30 ST Sort. FS	10 ET	40 ET	ET		8,65



Fasermaler Colorella® star Triangular



Dreieckige Fasermaler • Strichbreite ca. 1 mm • Guter Halt für die Kinderhand • Auswaschbar aus den meisten Textilien • Mit ventilierter Kappe nach DIN ISO 11540



Bestell-Nr.	EAN	Farb-code	Artikel-Beschreibung	Liefer-einheit	Lager-packung	Preis für	N/A	UVP € m. MwSt.
Fasermaler Colorella® star Triangular								
Etui								
985663		4012700985668	Fasermaler Colorella star Triang. C303 10 ST	10 ET	80 ET	ET		4,09
985671		4012700985675	Fasermaler Colorella star Triang. C303 24 ST	10 ET	40 ET	ET		5,60

Fasermaler Colorella® twin C 304



10 Stifte = 20 Farben • 2 Strichbreiten: Dünn ca. 1 mm für dunkle Farben zum Vorzeichnen • Dick ca. 2 mm für helle Farben zum Ausmalen • Auswaschbar aus den meisten Textilien • Mit ventilierter Kappe nach DIN ISO 11540



Bestell-Nr.	EAN	Farb-code	Artikel-Beschreibung	Liefer-einheit	Lager-packung	Preis für	N/A	UVP € m. MwSt.
Fasermaler Colorella® twin C 304								
Etui								
949511		4012700949516	Fasermaler Colorella twin C304, 10 ST im Etui	10 ET	80 ET	ET		6,10

Fasermaler Colorella® duo C 407 (dick + dünn)

Mit zwei Spitzen • Strichbreiten ca. 1 mm zum Vorzeichnen und 2 mm zum Ausmalen • 10 + 2 Colorella duo im Karton-Etui mit 2 zusätzlichen Farben: Rosé und helle Hautfarbe • Auswaschbar aus den meisten Textilien • Mit ventilierter Kappe nach DIN ISO 11540



Bestell-Nr.	EAN	Farb-code	Artikel-Beschreibung	Liefer-einheit	Lager-packung	Preis für	N/A	UVP € m. MwSt.
-------------	-----	-----------	----------------------	----------------	---------------	-----------	-----	----------------

Fasermaler Colorella® duo C 407 (dick + dünn)

Etui

973172			Fasermaler Colorella duo C407/10, 10 ST im ET	10 ET	80 ET	ET		5,09
--------	---	--	---	-------	-------	----	--	------



Karton-Etui

813846			Faserschreiber Colorella Duo C407/12	10 ET	80 ET	ET		6,10
--------	---	--	--------------------------------------	-------	-------	----	--	------



Fasermaler Colorella® wasservermalbar



Dicke, runde Fasermaler • Strichbreite ca. 2-4 mm • Mit Pinsel und Wasser vermal- und vermischbar • 6 leuchtende Farben • Mit ventilerter Kappe nach DIN ISO 11540 • Als Refill für Kreativfabrik® geeignet • **Erhältlich ab März 2021**



Bestell-Nr.	EAN	Farb-code	Artikel-Beschreibung	Liefer-einheit	Lager-packung	Preis für	N/A	UVP € m. MwSt.
Fasermaler Colorella® wasservermalbar								
Karton-Etui								
817059			Colorella Fasermaler 6 ST im Karton-Etui	5 ET	60 ET	ET	N	6,49

Brushpen Colorella®



Qualitäts-Pinselspitze, gute Elastizität • Mit Pinselspitze für verschiedene Strichbreiten • 10 intensive Farben • Geeignet für Handlettering



Bestell-Nr.	EAN	Farb-code	Artikel-Beschreibung	Liefer-einheit	Lager-packung	Preis für	N/A	UVP € m. MwSt.
Brushpen Colorella®								
Karton-Etui								
814577			Colorella Pinselstifte 10 ST im Karton-Etui	10 ET	80 ET	ET		8,15

Textilstifte Colorella®

Zum Bemalen und Verzieren von Stoffen und Textilien
• Waschbeständig • 12 Farben



Bestell-Nr.	EAN	Farb-code	Artikel-Beschreibung	Liefer-einheit	Lager-packung	Preis für	N/A	UVP € m. MwSt.
Textilstifte Colorella®								
Karton-Etui								
814584			Colorella Textilstifte, 12 ST im Karton-Etui	10 ET	60 ET	ET		10,19



Dicke Buntstifte Natur Triangular

Dicke Buntstifte im ergonomischen Dreieckformat für entspanntes Malen • Naturoptik • Besonders dicke und bruchstabile Mine • Ca. 5 mm Minenstärke • Weicher Farbauftrag • Leuchtende Farben • Intensive Farbabgabe • FSC®-zertifiziert



Bestell-Nr.	EAN	Farb-code	Artikel-Beschreibung	Liefer-einheit	Lager-packung	Preis für	N/A	UVP € m. MwSt.
Dicke Buntstifte Natur Triangular								
Karton-Etui								
700047			Buntstifte BSD12DN Dreieckig Dick, 12 ST ET	10 ET	80 ET	ET		7,45



Dicke Buntstifte Triangular Combino®



Dicke Buntstifte im ergonomischen Dreieckformat • Strahlende Farben, inkl. Hautfarbe • Mit Tier-Motiven zum Kombinieren • Weiche Qualitätsmine • Ca. 4 mm Minenstärke • Mit Namensfeld • FSC®-zertifiziert



Bestell-Nr.	EAN	Farb-code	Artikel-Beschreibung	Liefer-einheit	Lager-packung	Preis für	N/A	UVP € m. MwSt.
Dicke Buntstifte Triangular Combino®								
Karton-Etui								
811194	 4012700811196		Buntstifte Combino Dreieckig Dick, 12 ST	10 ET	80 ET	ET		9,19

Set Combino®



Geschenk-Set Combino mit 12 Buntstiften und einem Schreiblernbleistift • Im attraktiven Metalletui • FSC®-zertifiziert • Passend zu den anderen Combino Artikeln



Bestell-Nr.	EAN	Farb-code	Artikel-Beschreibung	Liefer-einheit	Lager-packung	Preis für	N/A	UVP € m. MwSt.
Set Combino®								
Metalletui								
811200	 4012700811202		Set Combino 12+1 Bunt./Bleist. im Metalletui	6 ET	48 ET	ET		15,29

Dicke Buntstifte Triangular SILVERINO

Dicke Buntstifte im ergonomische Dreikantformat • Strahlende Farben • Mit silber geprägten Dreiecken für leichten Grip • Weiche Qualitätsmine • Ca. 5 mm Minenstärke • Mit Namensfeld • FSC®-zertifiziert



Bestell-Nr.	EAN	Farb-code	Artikel-Beschreibung	Liefer-einheit	Lager-packung	Preis für	N/A	UVP € m. MwSt.
-------------	-----	-----------	----------------------	----------------	---------------	-----------	-----	----------------

Dicke Buntstifte Triangular SILVERINO

Karton-Etui

700610	4012700700612		Buntst. SILVERINO BSD6DN Dick 6 ST ET	10 ET	120 ET	ET		5,25
700627	4012700700629		Buntst. SILVERINO BSD12DN Dick 12 ST ET	10 ET	80 ET	ET		8,99



Buntstifte Triangular SILVERINO

Dünne Buntstifte im ergonomischen Dreikantformat • Strahlende Farben, inkl. Hautfarbe • Mit silber geprägten Dreiecken für leichten Grip • Weiche Qualitätsmine • Ca. 3 mm Minenstärke • Mit Namensfeld • FSC®-zertifiziert



Bestell-Nr.	EAN	Farb-code	Artikel-Beschreibung	Liefer-einheit	Lager-packung	Preis für	N/A	UVP € m. MwSt.
-------------	-----	-----------	----------------------	----------------	---------------	-----------	-----	----------------

Buntstifte Trinalgular SILVERINO

Karton-Etui

700634	4012700700636		Buntst. SILVERINO BD12LN Dünn 12 ST ET	10 ET	120 ET	ET		4,20
700665	4012700700667		Buntst. SILVERINO BD24LN Dünn 24 ST ET	5 ET	60 ET	ET		7,45



Buntstifte Hexagonal



Buntstifte im klassischen Sechskantformat • Lackierung in Minenfarbe • Ca. 3 mm Minenstärke • Weicher Farbauftrag • Leuchtende Farben • Intensive Farbabgabe • FSC®-zertifiziert



Bestell-Nr.	EAN	Farb-code	Artikel-Beschreibung	Liefer-einheit	Lager-packung	Preis für	N/A	UVP € m. MwSt.
Buntstifte Hexagonal								
Karton-Etui								
724005	4012700724007		Buntstifte BS12LN Standard, 3,0mm 12 ST	10 ET	120 ET	ET		3,89
724013	4012700724014		Buntstifte BS24LN Standard, 3,0mm 24 ST	5 ET	60 ET	ET		6,09
700139	4012700700131		Buntstifte BS36LN Standard, 3,0mm, 36 ST	10 ET	40 ET	ET		9,49

Buntstifte Hexagonal Radierbar



Buntstifte im klassischen Sechskantformat • Mit Radierer in Malfarbe an jedem Stift • Lackierung in Minenfarbe • Ca. 3 mm Minenstärke • Weicher Farbauftrag • Leuchtende Farben • Intensive Farbabgabe • FSC®-zertifiziert



Bestell-Nr.	EAN	Farb-code	Artikel-Beschreibung	Liefer-einheit	Lager-packung	Preis für	N/A	UVP € m. MwSt.
Buntstifte Hexagonal Radierbar								
Karton-Etui								
700689	4012700700681		Buntstifte radierbar, 12 ST hexagon., Etui	10 ET	120 ET	ET		5,25

Aquarell Buntstifte Hexagonal

Buntstifte im klassischen Sechskantformat mit wasservermalbarer Mine • **Inkl. Haarpinsel** • Lackierung in Minenfarbe • Ca. 3 mm Minenstärke • Weicher Farbauftrag • Leuchtende Farben • Intensive Farbabgabe • FSC®-zertifiziert



Bestell-Nr.	EAN	Farb-code	Artikel-Beschreibung	Liefer-einheit	Lager-packung	Preis für	N/A	UVP € m. MwSt.
Aquarell Buntstifte Hexagonal								
Karton-Etui								
700672	 4012700700674		Buntst. Aquarell BSA12LN 12 ST inkl Pinsel ET	10 ET	120 ET	ET		5,25



Buntstifte Rund Bicolor

Doppelter Malspaß: 12 Buntstifte = 24 Farben • Inkl. Gold und Silber • Lackierung in Minenfarbe • Ca. 3 mm Minenstärke • Weicher Farbauftrag • Leuchtende Farben • Intensive Farbabgabe • FSC®-zertifiziert



Bestell-Nr.	EAN	Farb-code	Artikel-Beschreibung	Liefer-einheit	Lager-packung	Preis für	N/A	UVP € m. MwSt.
Buntstifte BiColor								
Karton-Etui								
700146	 4012700700148		Buntstifte BRB12LN Bicolor rund, 12 ST	10 ET	120 ET	ET		4,69





Silbentrennstift Dick Triangular



Dicke Silbentrennstifte • 1 Stift, 2 Farben • Ideal für Schreibanfänger • Hände werden durch das Drehen gelockert • Ergonomische Dreikant-Form • Weiche Qualitätsmine • Ca. 4 mm Minenstärke • FSC®-zertifiziert



Bestell-Nr.	EAN	Farb-code	Artikel-Beschreibung	Liefer-einheit	Lager-packung	Preis für	N/A	UVP € m. MwSt.
Silbentrennstift Dick Triangular								
Lose Ware								
810838	 4012700810830		Buntst.rot&blau dick, dreieckig, lose Ware	12 ST	864 ST	ST		1,95
Blisterkarte								
811118	 4012700811110		Buntst. rot&blau dick, dreieckig 2 ST Blis.	8 ST	280 ST	ST		3,65

Silbentrennstift Dünn Triangular



Dünne Silbentrennstifte • 1 Stift, 2 Farben • Ideal für Schreibanfänger • Hände werden durch das Drehen gelockert • Ergonomische Dreikant-Form • Weiche Qualitätsmine • Ca. 3 mm Minenstärke • FSC®-zertifiziert

Bestell-Nr.	EAN	Farb-code	Artikel-Beschreibung	Liefer-einheit	Lager-packung	Preis für	N/A	UVP € m. MwSt.
Silbentrennstift Dünn Triangular								
Lose Ware								
810845	 4012700810847		Buntst. rot&blau dünn, dreieckig, lose Ware	12 ST	2160 ST	ST		1,09

Ausmalset Combino®

Ausmalset Combino mit 12 Buntstiften und Malblock • FSC®-zertifiziert • Polybeutel mit Euroloch-Aufhängung



Bestell-Nr.	EAN	Farb-code	Artikel-Beschreibung	Liefer-einheit	Lager-packung	Preis für	N/A	UVP € m. MwSt.
Ausmalset Combino®								
Polybeutel								
812726	 4012700812728		Ausmal-Set Combino, Block + 12 Buntstifte PB	10 ST	10 ST	ST		11,70



Malblock Combino®

Mit lustigen Tiermotiv-Ausmalbildern Combino • 15 Blatt, 15,5 x 15,5cm • Mit weißer Spiralbindung • Hochwertiges 170g-Papier • Mit Rückenpappe inkl. Herzaufsteller • FSC®-zertifiziert



Bestell-Nr.	EAN	Farb-code	Artikel-Beschreibung	Liefer-einheit	Lager-packung	Preis für	N/A	UVP € m. MwSt.
Malblock Combino®								
Malblock								
811231	 4012700811233		Malblock Combino 15x15 cm, spiral., 15 Bl.	10 ST	60 ST	ST		2,99



griffix® Wachsmalstifte, wasserfest



Stufe 1 im Schreiblern-System griffix • Zum Malen und Schreibenlernen • Ergonomische Wachsmalstifte • Trianguläre Griffzone fördert Zangengriff als Vorbereitung für die richtige Schreibhaltung • Kinderlänge • Zwei Spitzen • Färbt nicht an den Händen • Als Refill für Kreativfabrik®-Etagen geeignet • **Erhältlich ab März 2021**



Bestell-Nr.	EAN	Farb-code	Artikel-Beschreibung	Liefer-einheit	Lager-packung	Preis für	N/A	UVP € m. MwSt.
griffix® Waxmalers								
Karton-Etui								
700832		4012700700834	Wachsmalstifte griffix W3/8 Wasserfest 8 ST	5 ET	60 ET	ET	N	6,49

Dicke Wachsmalstifte (ohne Schiebehülse), wasserfest



Zum Malen und Schreibenlernen • Mit Schaber • Bruchstabil • Leuchtende Farben • Leichter Auftrag • Ideal für die Kinderhand • Durchmesser ca. 1,2 cm • Länge ca. 7,9 cm • Dreieckige oder runde Ausführung



Bestell-Nr.	EAN	Farb-code	Artikel-Beschreibung	Liefer-einheit	Lager-packung	Preis für	N/A	UVP € m. MwSt.
Dicke Wachsmalstifte (ohne Schiebehülse), wasserfest								
Etui								
722942		4012700722942	Wachsmalstifte 665/8D Dreieck Wasserfest 8 ST	10 ET	60 ET	ET		6,80
723148		4012700723147	Wachsmalstifte 665/8WF Rund Wasserfest 8 ST	10 ET	60 ET	ET		6,80

Dicke Wachsmalstifte mit Schaber (ohne Schiebehülse), wasservermalbar

Zum Malen und Schreibenlernen • Mit Schaber •
Bruchstabil • Leuchtende Farben • Leichter Auftrag •
Ideal für die Kinderhand • Durchmesser ca. 1,2 cm •
Länge ca. 7,9 cm • Runde Ausführung



Bestell-Nr.	EAN	Farb-code	Artikel-Beschreibung	Liefer-einheit	Lager-packung	Preis für	N/A	UVP € m. MwSt.
-------------	-----	-----------	----------------------	----------------	---------------	-----------	-----	----------------

Dicke Wachsmalstifte mit Schaber (ohne Schiebehülse), wasservermalbar

Etui

722959			Wachsmalstifte 666/8 Rund Wasservermalb. 8 ST	10 ET	60 ET	ET		6,80
--------	---	--	--	-------	-------	----	--	------



Wachsmalstifte (mit Schiebehülse), wasservermalbar

Zum Malen und Schreibenlernen • Mit Schaber •
Bruchstabil • Leuchtende Farben • Leichter Auftrag •
Ideal für die Kinderhand



Bestell-Nr.	EAN	Farb-code	Artikel-Beschreibung	Liefer-einheit	Lager-packung	Preis für	N/A	UVP € m. MwSt.
-------------	-----	-----------	----------------------	----------------	---------------	-----------	-----	----------------

Wachsmalstifte (mit Schiebehülse), wasservermalbar

Etui

723155			Wachsmalstifte 655/10 mit Schiebehülse 10 ST	10 ET	60 ET	ET		7,99
--------	---	--	---	-------	-------	----	--	------



Wachsmalmäuse®



Kindgerechte Wachsmalstifte in Mäuseform •
Verbesserte Farbabgabe • Kein Abfärben an den
Händen • Unterstützung des Pfötchengriffes - wichtig
für die Vorbereitung zum Schreiben



Bestell-Nr.	EAN	Farb-code	Artikel-Beschreibung	Liefer-einheit	Lager-packung	Preis für	N/A	UVP € m. MwSt.
Wachsmalmäuse®								
Faltschachtel								
804073			Wachsmalmäuse 501/6 Farb.Sort.Geschenkset 6ST	4 SET	48 SET	SET		6,59



Blisterkarte								
803328			Wachsmalmäuse 501/6/B, Farb.Sort. Blist.6 ST	5 ST	40 ST	ST		6,59

Weißer Wandtafelkreide

Staubfrei im Griffbereich durch transparente Oberflächenbeschichtung



Bestell-Nr.	EAN	Farb-code	Artikel-Beschreibung	Liefer-einheit	Lager-packung	Preis für	N/A	UVP € m. MwSt.
Weißer Wandtafelkreide								
Schachtel								
701359	 4012700701350		Wandtafelkreide 755/12 Weiß, SC mit 12 ST	10 SC	100 SC	SC		3,50



Farbige Wandtafelkreide

Staubfrei im Griffbereich durch transparente Oberflächenbeschichtung • Inhalt: Hellgelb, Gelborange, Zinnoberrot, Karminrot, Rotviolett, Hellblau, Dunkelblau, Hellgrün, Dunkelgrün, Hellbraun, Dunkelbraun, Ocker



Bestell-Nr.	EAN	Farb-code	Artikel-Beschreibung	Liefer-einheit	Lager-packung	Preis für	N/A	UVP € m. MwSt.
Farbige Wandtafelkreide								
Schachtel								
701367	 4012700701367		Wandtafelkreide 745/12 Farb.Sort. SC m. 12 ST	5 SC	60 SC	SC		7,50



Transparentpapier



grifix® Schulschere

Die durchdachte
Schulschere aus der
Pelikan grifix® Familie



Basteln

Bastelspaß für Groß und Klein

- Scheren
- Knetmassen
- Buntpapiere



Knete unterstützt die
motorische Entwicklung



Ergonomische griffix® Schulschere

3 x härter als Stahl durch eine Titanitrid-Beschichtung • 25 Jahre Garantie • Spezielle Modelle für Rechts- und Linkshänder • griffix Gesicht für richtige Handhaltung • Mit Namensfeld



Bestell-Nr.	EAN	Farb-code	Artikel-Beschreibung	Liefer-einheit	Lager-packung	Preis für	N/A	UVP € m. MwSt.
griffix® Schere spitz, 15 cm								
Display								
602990	4012700602992		Display griffix Schere Spitz SC1D/12 ST Sort.	1 PAK	PAK			55,20
			5 x Schere griffix SC1BRS Blue Rechts Spitz (810272)					4,60
			4 x Schere griffix SC1PRS Purple Rechts Spitz (810289)					4,60
			3 x Schere griffix SC1BLS Blue Links Spitz (810296)					4,60



Lose Ware								
810272	4012700810274		Schere griffix SC1BRS Blue Rechts Spitz	3 ST	180 ST	ST		4,60
810289	4012700810281		Schere griffix SC1PRS Purple Rechts Spitz	3 ST	180 ST	ST		4,60
810296	4012700810298		Schere griffix SC1BLS Blue Links Spitz	3 ST	180 ST	ST		4,60



Rivetkarte								
810241	4012700810243		Schere griffix SC1BRS Blue Rechts Spitz, Bl	5 ST	150 ST	ST		4,60
810258	4012700810250		Schere griffix SC1PRS Purple Rechts Spitz, Bl	5 ST	150 ST	ST		4,60
810265	4012700810267		Schere griffix SC1BLS Blue Links Spitz, Bl	5 ST	150 ST	ST		4,60
811750	4012700811752		Schere griffix SC1RS Rechts Spitz Sort., Bl	6 ST	150 ST	ST		4,60



Ergonomische griffix® Schulschere









3 x härter als Stahl durch eine Titanitrid-Beschichtung • 25 Jahre Garantie • Spezielle Modelle für Rechts- und Linkshänder • griffix Gesicht für richtige Handhaltung • Mit Namensfeld









Bestell-Nr.	EAN	Farb-code	Artikel-Beschreibung	Liefer-einheit	Lager-packung	Preis für	N/A	UVP € m. MwSt.
griffix® Schere rund, 14 cm								
Display								
604116	 4012700604118		Display griffix Schere Rund SC1D/12 ST Sort.	1 PAK	PAK			55,20
			5 x Schere griffix SC1BRR Blau Rechts Rund (803649)					4,60
			4 x Schere griffix SC1RRR Rot Rechts Rund (803663)					4,60
			3 x Schere griffix SC1BLR Blau Links Rund (803656)					4,60



Lose Ware								
803649	 4012700803641		Schere griffix SC1BRR Blau Rechts Rund	3 ST	180 ST	ST		4,60
803656	 4012700803658		Schere griffix SC1BLR Blau Links Rund	3 ST	180 ST	ST		4,60
803663	 4012700803665		Schere griffix SC1RRR Rot Rechts Rund	3 ST	180 ST	ST		4,60



Rivetskarte								
803502	 4012700803504		Schere griffix SC1BRR Blau Rechts Rund, BI	5 ST	150 ST	ST		4,60
803519	 4012700803511		Schere griffix SC1BLR Blau Links Rund, BI	5 ST	150 ST	ST		4,60
803526	 4012700803528		Schere griffix SC1RRR Rot Rechts Rund, BI	5 ST	150 ST	ST		4,60
804639	 4012700804631		Schere griffix SC1RR Rechts Rund Sortiert, BI	6 ST	150 ST	ST		4,60

Nakiplast® Knete

Dauerplastische, hochwertige Wachsknete • Weich und geschmeidig von Anfang an • Fördert die motorischen und sensorischen Fähigkeiten • Färbt nicht an den Händen • Sehr gute Vermischbarkeit • 7 verschiedene Farben • 125 g



Bestell-Nr.	EAN	Farb-code	Artikel-Beschreibung	Liefer-einheit	Lager-packung	Preis für	N/A	UVP € m. MwSt.
Nakiplast® Knete								
Faltschachtel								
622712	4012700622716		Wachsknete Nakiplast 196/7, Pack mit 7 Farben	5 PAK	80 PAK	PAK		3,39
Block								
602474	4012700602473	●	Wachsknete Nakiplast 681, Gelb 650g Block	1 PAK	32 PAK	PAK		9,99
602490	4012700602497	●	Wachsknete Nakiplast 681, Rot 650g Block	1 PAK	32 PAK	PAK		9,99
602508	4012700602503	●	Wachsknete Nakiplast 681, Blau 650g Block	1 PAK	32 PAK	PAK		9,99
602516	4012700602510	●	Wachsknete Nakiplast 681, Grün 650g Block	1 PAK	32 PAK	PAK		9,99



Creaplast® Kinderknete

Dauerplastisch • Fördert die motorischen und sensorischen Fähigkeiten • In attraktiver Kunststoff-Box mit Clickverschluss • 9 Farben • 300 g



Bestell-Nr.	EAN	Farb-code	Artikel-Beschreibung	Liefer-einheit	Lager-packung	Preis für	N/A	UVP € m. MwSt.
Creaplast® Kinderknete								
Box								
622415	4012700622419		Knete Creaplast 198/9B, Blaue Box, 9 Farben	5 ST	40 ST	ST		5,50
622670	4012700622679		Knete Creaplast 198/9R, Rote Box, 9 Farben	5 ST	40 ST	ST		5,50





Plastilin Qualitätsknetmasse



Speziell für den Modellbau • Dauerplastisch



Bestell-Nr.	EAN	Farb-code	Artikel-Beschreibung	Liefer-einheit	Lager-packung	Preis für	N/A	UVP € m. MwSt.
Plastilin Qualitätsknetmasse Einzelfarben								
Block								
601393			Knetmasse Plastilin 680 Weiß, Block mit 1 KG	1 ST	15 ST	ST		11,50
	4012700601391							
601492			Knetmasse Plastilin 680 Grau, Block mit 1 KG	1 ST	15 ST	ST		11,50
	4012700601490							

Glanzpapier, gummiert



Papier 82 g/m² • Farbig sortiert • Bei Befeuchtung selbstklebend • Klappmappe mit Bastel-Beispiel



Bestell-Nr.	EAN	Farb-code	Artikel-Beschreibung	Liefer-einheit	Lager-packung	Preis für	N/A	UVP € m. MwSt.
Glanzpapier, gummiert								
Mappe								
137935			Glanzpapier Mappe 10 Blatt, 30x18cm	10 ST	100 ST	ST		4,29
	4012700137937							

Transparentpapier

Papier 40 g/m² • Farblich sortiert • Klappmappe mit Bastel-Beispiel



Bestell-Nr.	EAN	Farb-code	Artikel-Beschreibung	Liefer-einheit	Lager-packung	Preis für	N/A	UVP € m. MwSt.
Transparentpapier								
Mappe								
137943			Transparentpapier Mappe 10 Blatt, 18,5x29,7cm	10 ST	200 ST	ST		3,10



Tonpapier

Tonzeichenpapier 130 g/m² • Farblich sortiert • Klappmappe mit Bastel-Beispiel



Bestell-Nr.	EAN	Farb-code	Artikel-Beschreibung	Liefer-einheit	Lager-packung	Preis für	N/A	UVP € m. MwSt.
Tonpapier								
Mappe								
137968			Tonpapier Mappe 10 Blatt, 33x23cm	10 ST	120 ST	ST		4,50





Glitzerkleber
Für fantastische
Glitzer-Effekte



Kleben

Für schnelles, sauberes Kleben

- Glitzerkleber
- Klebestifte
- Flüssigkleber



PELIFIX® Klebestift

Unverzichtbare Begleiter für kreative Arbeiten. Natürlich lösungsmittelfrei.

PELIFIX® Klebestifte

Schnelles und sauberes Kleben • Klebt Papier, Pappe,
Fotos u.v.m. • Ohne Lösungsmittel • Kalt auswaschbar •
Neuheit erhältlich ab Januar 2021

Bestell-Nr.	EAN	Farb-code	Artikel-Beschreibung	Liefer-einheit	Lager-packung	Preis für	N/A	UVP € m. MwSt.
PELIFIX® Klebestifte								
Tray								
335653			Klebestift PELIFIX P936, 10g, 30 ST im Tray	30 ST	480 ST	ST		1,10
335810			Klebestift PELIFIX P938, 20g, 20 ST im Tray	20 ST	320 ST	ST		2,00
335671			Klebestift PELIFIX P941, 40g, 12 ST im Tray	12 ST	192 ST	ST		3,25

Kurz-EAN-Code

Blisterkarte								
301589			Klebestift PELIFIX P938/2/B, 2x20g, Blister	8 ST	96 ST	ST	N	3,49



PELIFIX® Design-Klebestifte

Schnelles und sauberes Kleben • Klebt Papier, Pappe,
Fotos u.v.m. • Ohne Lösungsmittel • Kalt auswaschbar •
Wechselnde Motive

Bestell-Nr.	EAN	Farb-code	Artikel-Beschreibung	Liefer-einheit	Lager-packung	Preis für	N/A	UVP € m. MwSt.
PELIFIX® Design-Klebestifte								
Blisterkarte								
339069			Klebestift PELIFIX P936MB3, 10g, 3 ST Blister	5 ST	5 ST	ST		3,44



PELIFIX® Alleskleber



Innovativer Alleskleber mit 2 Spitzen: schmal und breit für punktgenauen oder flächigen Auftrag • Klebt Holz, Glas, Papier, Pappe, Kork und Styropor • Ohne Lösungsmittel • 30 g • **Erhältlich ab März 2021**



Bestell-Nr.	EAN	Farb-code	Artikel-Beschreibung	Liefer-einheit	Lager-packung	Preis für	N/A	UVP € m. MwSt.
PELIFIX® Alleskleber								
Display								
301398	 4012700301390		Display Alleskleber PELIFIX P824D 12 ST 30g	12 ST	144 ST	ST	N	2,25

Blisterkarte								
301404	 4012700301406		Alleskleber PELIFIX P824B 1 ST 30g Blister	5 ST	75 ST	ST	N	2,25

Abb. ähnlich
PELIFIX® Alleskleber:
Gefahr! Kann allergische Hautreaktionen verursachen.



PELIFIX® Bastelkleber

Weißer Bastelkleber, transparent trocknend • Drehbare Spitze für präzises Kleben • Klebt Leder, Holz, Papier, Pappe, Kork und Styropor • Ohne Lösungsmittel • Warm auswaschbar • 90 g • **Erhältlich ab März 2021**



Bestell-Nr.	EAN	Farb-code	Artikel-Beschreibung	Liefer-einheit	Lager-packung	Preis für	N/A	UVP € m. MwSt.
PELIFIX® Bastelkleber								
Display								
301374			Display Bastelkleber PELIFIX P829D 6 ST 90g	6 ST	84 ST	ST	N	2,84

Abb. ähnlich

PELIFIX® Bastelkleber:

Gefahr! Kann allergische Hautreaktionen verursachen.











Glitzerkleber



Glitzerkleber zum Dekorieren von Geschenken •
Verfügbar in 9 verschiedenen Farben • Gold, Silber,
Blau, Türkis, Dunkelgrün, Hellgrün, Rot, Fuchsia,
Magenta • Verfügbar auf der Blisterkarte und als
einzelne Tuben im Display



Bestell-Nr.	EAN	Farb-code	Artikel-Beschreibung	Liefer-einheit	Lager-packung	Preis für	N/A	UVP € m. MwSt.
Glitzerkleber								
Display								
300278	4012700300270		Glitzerkleber GLG Gold 60ml Tube	6 ST	96 ST	ST		1,99
300285	4012700300287		Glitzerkleber GLG Silber 60ml Tube	6 ST	96 ST	ST		1,99
300322	4012700300324		Glitzerkleber GLG Dunkelgrün 60ml Tube	6 ST	96 ST	ST		1,99
300339	4012700300331		Glitzerkleber GLG Grün 60ml Tube	6 ST	96 ST	ST		1,99
300353	4012700300355		Glitzerkleber GLG Blau 60ml Tube	6 ST	96 ST	ST		1,99
300360	4012700300362		Glitzerkleber GLG Türkis 60ml Tube	6 ST	96 ST	ST		1,99
300377	4012700300379		Glitzerkleber GLG Fuchsia 60ml Tube	6 ST	96 ST	ST		1,99
300384	4012700300386		Glitzerkleber GLG Rot 60ml Tube	6 ST	96 ST	ST		1,99
300391	4012700300393		Glitzerkleber GLG Magenta 60ml Tube	6 ST	96 ST	ST		1,99
Blisterkarte								
300261	4012700300263		Glitzerkleber GLG/9/B 10,5ml Tube 9 ST Blist.	5 ST	60 ST	ST		6,19

PELIFIX® Sekundenkleber

Glasklarer, schnelltrocknender Sekundenkleber in der Tube • Für Keramik, Porzellan, Gummi, Stein, Leder, Holz, Metall, Glas und viele Kunststoffe • 3 g

Bestell-Nr.	EAN	Farb-code	Artikel-Beschreibung	Liefer-einheit	Lager-packung	Preis für	N/A	UVP € m. MwSt.
PELIFIX® Sekundenkleber								
Display								
340067	 40806259		Display Sekundenkl. PELIFIX mit 12 St., 3g	12 ST	72 ST	ST		2,25

Kurz-EAN-Code

PELIFIX® Sekundenkleber:



Achtung! Verursacht Hautreizungen. Verursacht schwere Augenreizung. Kann die Atemwege reizen.



Stempelkissen | Für
saubere, farbintensive
Stempelabdrucke



Pagemarker



Bürobedarf

Kleine Helfer fürs Büro und Zuhause

- Haftnotizen & Pagemarker
- Siegellack & Signierkreiden
- Kohlepapier & Durchschreibepapier
- Stempelkissen & Stempelfarben







Haftnotizen Neon | Für
einen besseren Überblick
im Büroalltag und
Zuhause.



Haftnotizen

Selbstklebende Haftnotizen • Mit Bleistift, Kugelschreiber, Füllhalter, Tintenroller und Fasermaler beschriftbar • Nach Gebrauch rückstandslos wieder ablösbar



Bestell-Nr.	EAN	Farb-code	Artikel-Beschreibung	Liefer-einheit	Lager-packung	Preis für	N/A	UVP € m. MwSt.
Haftnotizen								
Block								
200048	 4012700200044		Haftnotizen Notes N123 3x 50x40, 300 Bl.	1 ST	120 ST	ST		1,05
200055	 4012700200051		Haftnotizen Notes N125 75x75mm Gelb 100 Blatt	10 ST	120 ST	ST		1,29
200196	 4012700200198		Haftnotizen Notes N126 125x75mm Gelb 100 Bl.	10 ST	120 ST	ST		1,79
200287	 4012700200280		Haftnotizen Notes N127 75x75mm Neon 320 Blatt	1 ST	60 ST	ST		4,39
200212	 4012700200211		Haftnotizen Notes N128 75x75mm Pastell 400 Bl	1 ST	60 ST	ST		3,95
200261	 4012700200266		Haftnotizzettel Notes 75x75 mm Gelb 400 Blatt	1 ST	60 ST	ST		3,95



Pagemarker



Zum Markieren und Unterteilen von Dokumenten • Wichtige Informationen lassen sich schnell wiederfinden • Beschriftbar und rückstandslos wieder ablösbar



Bestell-Nr.	EAN	Farb-code	Artikel-Beschreibung	Liefer-einheit	Lager-packung	Preis für	N/A	UVP € m. MwSt.
Pagemarker								
Polybeutel								
200253	4012700200259		Pagemarker N130 20x50mm Neon-Mix 4x50 Blatt	10 ST	400 ST	ST		2,59
Blisterkarte								
200303	4012700200303		Pagemarker N132 Transp.-Mix 5-farb.5x26 Blatt	10 ST	240 ST	ST		4,19
200311	4012700200310		Pagemarker N133 Transp.-Mix 4-farb. 4x36 Bl.	10 ST	240 ST	ST		4,19

Vielzweckklammern



Zum Zusammenhalten von einzelnen Blättern, Beuteln und Papierstapeln • Attraktives Design • Polybeutel mit 12 ST sortiert (Klembreiten 32 mm, 25 mm, 19 mm)

Bestell-Nr.	EAN	Farb-code	Artikel-Beschreibung	Liefer-einheit	Lager-packung	Preis für	N/A	UVP € m. MwSt.
Vielzweckklammern								
Polybeutel								
700306	4012700700308		Vielzweckklammern, 12 ST sort.	10 BT	120 BT	BT		3,25

Signierkreide 762

Zum Schreiben auf rauen Untergründen wie Metall (auch heißem), Pappe, trockenem Holz usw.

- Wasserfest • Länge ca. 120 mm, Durchmesser ca. 12,5 mm



Bestell-Nr.	EAN	Farb-code	Artikel-Beschreibung	Liefer-einheit	Lager-packung	Preis für	N/A	UVP € m. MwSt.
Signierkreide 762								
Schachtel								
701003	4012700701008	●	Signierkreide 762/12 Schwarz 12 ST in FS	1 SC	60 SC	SC		17,80
701011	4012700701015	●	Signierkreide 762/12 Blau 12 ST in FS	1 SC	60 SC	SC		17,80
701029	4012700701022	●	Signierkreide 762/12 Rot 12 ST in FS	1 SC	60 SC	SC		17,80
701045	4012700701046	●	Signierkreide 762/12 Gelb 12 ST in FS	1 SC	60 SC	SC		17,80
701052	4012700701053		Signierkreide 762/12 Weiß 12 ST in FS	1 SC	60 SC	SC		17,80



Wachs-Signierkreide 772

Zum Schreiben auf glatten Untergründen wie Glas, Porzellan, Kunststoffen, Metall, Leder usw.

- Wasserfest • Länge ca. 95 mm, Durchmesser ca. 11 mm



Bestell-Nr.	EAN	Farb-code	Artikel-Beschreibung	Liefer-einheit	Lager-packung	Preis für	N/A	UVP € m. MwSt.
Wachs-Signierkreide 772								
Schachtel								
701060	4012700701060	●	Wachs-Signierkreide 772/12 Schwarz	1 SC	100 SC	SC		17,80
701078	4012700701077	●	Wachs-Signierkreide 772/12 Blau	1 SC	100 SC	SC		17,80
701086	4012700701084	●	Wachs-Signierkreide 772/12 Rot	1 SC	100 SC	SC		17,80
701102	4012700701107	●	Wachs-Signierkreide 772/12 Gelb	1 SC	100 SC	SC		17,80
701110	4012700701114		Wachs-Signierkreide 772/12 Weiß	1 SC	100 SC	SC		17,80



Stempelkissen



Für Gummi- und Polymerstempel • Für viele zehntausend Stempelabdrucke • Kennzeichnung der Tränkungsfarbe durch umlaufende Signalstreifen • Nachtränkbar mit Pelikan-Stempelfarbe 4 K



Bestell-Nr.	EAN	Farb-code	Artikel-Beschreibung	Liefer-einheit	Lager-packung	Preis für	N/A	UVP € m. MwSt.
Stempelkissen im Kunststoff-Gehäuse								
Faltschachtel								
337741	4012700337740		Stempelkissen 3E Kunststoff 5x7 cm Blau	5 ST	345 ST	ST		6,49
337733	4012700337733		Stempelkissen 3E Kunststoff 5x7 cm Schwarz	5 ST	345 ST	ST		6,49
337725	4012700337726		Stempelkissen 3E Kunststoff 5x7 cm Rot	1 ST	345 ST	ST		6,49
337717	4012700337719		Stempelkissen 3E Kunststoff 5x7 cm Grün	1 ST	345 ST	ST		6,49
337709	4012700337702		Stempelkissen 2E Kunststoff 7x11 cm Blau	5 ST	130 ST	ST		6,99
336222	4012700336224		Stempelkissen 2E Kunststoff 7x11 cm Schwarz	5 ST	130 ST	ST		6,99
336214	4012700336217		Stempelkissen 2E Kunststoff 7x11 cm Rot	1 ST	130 ST	ST		6,99
336206	4012700336200		Stempelkissen 2E Kunststoff 7x11 cm Grün	1 ST	130 ST	ST		6,99
Stempelkissen im Metall-Gehäuse								
Faltschachtel								
331165	4012700331168		Stempelkissen 3 Metall 5x7 cm Blau	5 ST	300 ST	ST		7,10
331066	4012700331069		Stempelkissen 3 Metall 5x7 cm Schwarz	5 ST	300 ST	ST		7,10
331181	4012700331182		Stempelkissen 3 Metall 5x7 cm Rot	1 ST	300 ST	ST		7,10
331199	4012700331199		Stempelkissen 3 Metall 5x7 cm Grün	1 ST	300 ST	ST		7,10
331017	4012700331014		Stempelkissen 2 Metall 7x11 cm Blau	5 ST	160 ST	ST		7,90
331777	4012700331779		Stempelkissen 2 Metall 7x11 cm Schwarz	5 ST	160 ST	ST		7,90
331025	4012700331021		Stempelkissen 2 Metall 7x11 cm Rot	1 ST	160 ST	ST		7,90
331033	4012700331038		Stempelkissen 2 Metall 7x11 cm Grün	1 ST	160 ST	ST		7,90
331124	4012700331120		Stempelkissen 1 Metall 9x16 cm Blau	5 ST	90 ST	ST		19,15
331108	4012700331106		Stempelkissen 1 Metall 9x16 cm Schwarz	5 ST	90 ST	ST		19,15
331132	4012700331137		Stempelkissen 1 Metall 9x16 cm Rot	1 ST	90 ST	ST		19,15

Bestell-Nr.	EAN	Farb-code	Artikel-Beschreibung	Liefer-einheit	Lager-packung	Preis für	N/A	UVP € m. MwSt.
Stempelkissen, ungetränkt, im Metall-Gehäuse								
Faltschachtel								
331256	4012700331250		Stempelkissen 3 Metall 5x7 cm ungetränkt	1 ST	300 ST	ST		6,69
331264	4012700331267		Stempelkissen 2 Metall 7x11 cm ungetränkt	1 ST	160 ST	ST		7,70
331306	4012700331304		Stempelkissen 1 Metall 9x16 cm ungetränkt	1 ST	90 ST	ST		17,95



Stempelfarben

Zum Nachtränken von Stempelkissen • Ohne Öl • Für Gummi- und Polymerstempel



Bestell-Nr.	EAN	Farb-code	Artikel-Beschreibung	Liefer-einheit	Lager-packung	Preis für	N/A	UVP € m. MwSt.
Stempelfarben								
Verstreichflasche								
351213	4012700351210	●	Stempelfarbe 4K, ohne Öl, 28ml, Blau	10 FL	120 FL	FL		5,95
351197	4012700351197	●	Stempelfarbe 4K, ohne Öl, 28ml, Schwarz	10 FL	120 FL	FL		5,95
351221	4012700351227	●	Stempelfarbe 4K, ohne Öl, 28ml, Rot	1 FL	120 FL	FL		5,95
351239	4012700351234	●	Stempelfarbe 4K, ohne Öl, 28ml, Grün	1 FL	120 FL	FL		5,95



Kunststoffflasche								
351312	4012700351319	●	Stempelfarbe 4K 1000ml, ohne Öl, Blau	1 FL	12 FL	FL		64,89
351296	4012700351296	●	Stempelfarbe 4K 1000ml, ohne Öl, Schwarz	1 FL	12 FL	FL		64,89

Stempelfarben



Zum Nachtränken von Stempelkissen • Mit Öl • Für Metallstempel geeignet





Bestell-Nr.	EAN	Farb-code	Artikel-Beschreibung	Liefer-einheit	Lager-packung	Preis für	N/A	UVP € m. MwSt.
Stempelfarben								
Kunststoffflasche								
351353	 4012700351357	●	Stempelfarbe 4, mit Öl, 30ml, Schwarz	1 BE	180 BE	BE		8,95



Wasserfeste Stempelfarbe, deckend 84



Für Gummistempel • Für Gewebe, Leder, Holz sowie nicht saugende Untergründe wie Metall, Blech, Glas, Kunststoff • Plattenstempelkissen verwenden • Vor Verwendung ausprobieren



Bestell-Nr.	EAN	Farb-code	Artikel-Beschreibung	Liefer-einheit	Lager-packung	Preis für	N/A	UVP € m. MwSt.
Wasserfeste Stempelfarbe, deckend 84								
Kunststoffbehälter								
351460	 4012700351463	●	Stempelfarbe 84 Schwarz 30ml m.Spitzdüse	1 BE	180 BE	BE		14,40
351502	 4012700351500		Stempelfarbe 84 Weiß 30ml mit Spitzdüse	1 BE	180 BE	BE		14,40

Bestell-Nr.	EAN	Farb-code	Artikel-Beschreibung	Liefer-einheit	Lager-packung	Preis für	N/A	UVP € m. MwSt.
Wasserfeste Stempelfarbe, deckend 84								
Kunststoffflasche								
351510	 4012700351517	●	Stempelfarbe 84 Schwarz 1000ml Flas.m.Ausgieß	1 FL	12 FL	FL		166,10
351551	 4012700351555		Stempelfarbe 84 Weiß 1000ml Flasche m.Ausgieß	1 FL	12 FL	FL		166,10

Wasserfeste Stempelfarbe, deckend 84:



Achtung! Flüssigkeit und Dampf entzündbar.



Stempelreinigungsmittel

B 37/73 nur für wasserfeste Stempelfarbe, deckend 84

- Auch als Verdünnungsmittel zu verwenden

Bestell-Nr.	EAN	Farb-code	Artikel-Beschreibung	Liefer-einheit	Lager-packung	Preis für	N/A	UVP € m. MwSt.
Stempelreinigungsmittel								
Kunststoffflasche								
356592	 4012700356598		Stempelreinigungsmittel B37/73 1000ml Flasche	1 FL	12 FL	FL		86,80

Stempelreinigungsmittel:





Achtung! Flüssigkeit und Dampf entzündbar.

Film-Carbon Ultrafilm 410®

Für wischfeste Durchschläge mit tiefschwarzer Schrift • Schlagfeste Spezialfolie mit ergiebiger Kunststoff-Farbschicht • Für Urkunden geeignet





Bestell-Nr.	EAN	Farb-code	Artikel-Beschreibung	Liefer-einheit	Lager-packung	Preis für	N/A	UVP € m. MwSt.
Film-Carbon Ultrafilm 410®								
Mappe								
404483			Film-Carbon Ultrafilm 410 Schw. A4 100 Blatt	1 MP	50 MP	MP		45,95
401307			Film-Carbon Ultrafilm 410 Schwarz A4 10 Blatt	10 MP	170 MP	MP		10,25

Kohlepapier interplastic® 1022 G®

Für farbintensive Durchschläge • Papierträger mit Wachsfarbschicht für dosierte Farbabgabe und hohe Ergiebigkeit • Für Urkunden geeignet



Bestell-Nr.	EAN	Farb-code	Artikel-Beschreibung	Liefer-einheit	Lager-packung	Preis für	N/A	UVP € m. MwSt.
Kohlepapier interplastic® 1022 G®								
Mappe								
404400			Kohlepapier Interplastic 1022G Sw. A4 100 Bl.	1 MP	50 MP	MP		28,35
401026			Kohlepapier Interplastic 1022G Schw. A4 10Bl.	10 MP	140 MP	MP		8,75

Film-Carbon Handifilm 205®

Für sofort wischfeste und farbintensive
Handdurchschriften • Spezialfolie mit ergiebiger
Kunststoff-Farbschicht • Blau schreibend

Bestell-Nr.	EAN	Farb-code	Artikel-Beschreibung	Liefer-einheit	Lager-packung	Preis für	N/A	UVP € m. MwSt.
Film-Carbon Handifilm 205								
Mappe								
404442	4012700404442		Film-Carbon Handifilm 205 Blau A4 100 Blatt	1 MP	50 MP	MP		45,95
401398	4012700401397		Film-Carbon Handifilm 205 Blau A4 10 Blatt	10 MP	170 MP	MP		11,25



Durchschreibepapier Plenticopy® 200 H®

Papierträger mit Wachsfarbschicht für farbintensive
Handdurchschriften • Blau schreibend

Bestell-Nr.	EAN	Farb-code	Artikel-Beschreibung	Liefer-einheit	Lager-packung	Preis für	N/A	UVP € m. MwSt.
Durchschreibepapier Plenticopy® 200 H®								
Mappe								
404426	4012700404428		Durchschreibp. Plenticopy 200 H Blau A4 100Bl	1 MP	50 MP	MP		43,65
434738	4012700434739		Durchschreibp. Plenticopy 200 H Blau A4 10Bl.	10 MP	140 MP	MP		9,80



Siegellack Banklack

Für glatte, satinierte Papiere

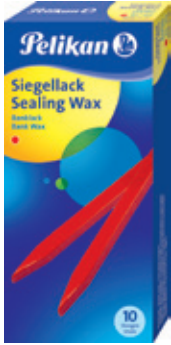

Bestell-Nr.	EAN	Farb-code	Artikel-Beschreibung	Liefer-einheit	Lager-packung	Preis für	N/A	UVP € m. MwSt.
Siegellack Banklack								
Schachtel								
361196	 4012700361196		Siegellack Banklack 15/10, Rot, SC mit 10 ST	1 SC	12 SC	SC	A	47,19

Siegellack Banklack:



Gefahr! Kann allergische Hautreaktionen verursachen.

Siegellack Packlack

Für raue Papierunterlagen



Bestell-Nr.	EAN	Farb-code	Artikel-Beschreibung	Liefer-einheit	Lager-packung	Preis für	N/A	UVP € m. MwSt.
Siegellack Packlack								
Schachtel								
361220	 4012700361226		Siegellack Packlack 60/10, Rot, SC mit 10 ST	1 SC	12 SC	SC		43,99

Siegellack Packlack:



Gefahr! Kann allergische Hautreaktionen verursachen.

Stichwortverzeichnis

A		C		F	
Alleskleber PELIFIX®	220	CD-/DVD-Marker	137	Fabric Marker	201
Anspitzer	143	Classic 200 Elegance Schreibgerät	19-22	fancy Roller blanco®	156
Anspitzer griffix®	81, 142	Classic 205 Elegance Schreibgerät	23-25, 27	Farbige Wandtafelkreide	211
Aquarell Buntstifte	205	Classic 215 Elegance Schreibgerät	26	Farbiges Zeichenpapier	217
Aquarell-Malkasten	183	Colorella Fasermaler	191, 195-200	Farbkasten mit Aquarellfarben	183
Aquarellblock	183	Colorella Textilstifte	201	Farbkästen mit Deckfarben	169-171
Aquarellmalen	183	Colorella® Fasermaler	166	Farbstifte	166, 191, 195-201
Ausmalblock	194-195	Combino Buntstifte	191, 195, 202	Fasermaler	166, 191, 195-201
Ausmalset Combino®	207	Combino Malblock	194-195	Faserschreiber	166, 191, 195-196, 200-201
		Combino Set	192, 202	Film-Carbon	232-233
		Creaplast® Kinderknete	165, 215	Filzstifte	166, 191, 195-196, 200-201
B				Fineliner 96®	112
Banklack	234	D		Fluid Flasche blanco®	158
Bastelkleber PELIFIX®	221	Deckfarben	169-171	Fluid Pen blanco®	159
blanco® Korrektur fancy Roller	156	Deckfarbkasten	169-171	Fount India® Füllhaltertusche	43, 187
blanco® Korrektur Fluid Flasche	158	Deckweiß	180	Füllhalter für Erwachsene	19-27, 30-35
blanco® Korrektur Fluid Pen	159	Design-Radierer	147	Füllhalter für Schüler	69, 73, 84-86, 91-108
blanco® Korrektur Maxi Roller	154	Dicke Buntstifte	201-203	Füllhalter griffix®	84, 86, 91-92
blanco® Korrektur Mini Roller	155	Dicke Buntstifte Combino	191, 195, 202	Füllhaltertinte für Elegance Schreibgeräte	38, 40, 42-43
blanco® Korrektur Pen Roller	157	Dicke Buntstifte SILVERINO	203	Füllhaltertinte für Schul-Schreibgeräte	71, 118-122
blanco® Korrektur Refill Roller	153	Dicke Schreiblernbleistifte	139-140, 192		
blanco® Korrektur xycle® Roller	157	Dicke Wachsmalstifte	208-209	G	
Blau-Marmoriert Classic 205	23	Dokumentenechte Tinte	43, 187, 189	Gelschreiber	129
Blaupapier zum Durchschreiben	233	Dreikantbuntstifte	195	Geschenk-Etui Elegance	45
Bleistift griffix®	78, 140	Durchschreibepapier Plenticopy®	233	Glanzpapier	216-217
Bleistift-Minen griffix®	80, 142	DVD-Marker	137	Glitzerklebstoff	222
Bleistifte	20-22, 78, 137-140, 192			griffix® Anspitzer	81, 142
Bleistifte SILVERINO	137	E		griffix® Bleistift	78, 140
Borstenpinsel	174, 177	Edelstein® Ink	38	griffix® Bleistift-Minen	80, 142
Braun-Marmoriert Classic 200	21	Elegance Schreibgeräte	19-27, 30-35	griffix® Füllhalter	84, 86, 91-92
Bronzen	180	energy® Gelschreiber	129	griffix® Pinsel	164
Bunt bedruckte Tintenpatronen	121-122	energy® Kugelschreiber	128	griffix® Radierer	81, 145
Buntpapiere	216	Ersatzfarben für Deckfarbkasten	180	griffix® Refills	80, 83, 85, 142
Buntstifte	166, 201-205	Ersatzfedern für Jugend-Schreibgeräte	124	griffix® Schulpinsel	87, 173
Buntstifte Combino	191, 195, 202	Ersatzradierer	45	griffix® Schulschere	88, 213-214
Buntstifte SILVERINO	203	Ersatzteile für Elegance Schreibgeräte	49	griffix® Schulzirkel	77
Büro-Schreibgeräte	126-129	Ersatzteile für Jugend-Schreibgeräte	124	griffix® Tintenpatronen	85, 122
		Etiketten für Deckfarbkasten	169	griffix® Tintenschreiber	82, 108
		Etuis für Schreibgeräte	36-37		

grifix® Tintenschreiberpatronen	83, 123	Kugelschreiber-Minen	44, 67	PELIFIX® Design-Klebestifte	219
grifix® Wachsmalstifte	78, 165, 208	Kunstschiff-Tusche Scribto!®	43, 189	PELIFIX® Klebestifte	219
Großraum-Tintenpatronen	71, 119-120	Kunststoff-Radierer	148-151, 194	PELIFIX® Sekundenkleber	223
Grün-Marmoriert Classic 200	22	Kunststoff-Radierer Combino	149, 194	Pelikan 337 Mine	44, 67
				Pelikan 338 Mine	44, 67
H		L		Pelikan 38 Mine	44
Haarpinsel	175-176	Leder-Etuis	36-37	Pelikan Pouch Shine	75
Handifilm Durchschreibepapier	233	Level-Zubehör	44	Pelikano Up®	100
Happy Pen®	108	Lineal Combino	193	Pelikano®	97-98
		Löschstifte	74, 114-117	Pelikano® junior	94-95
I				Pen Roller blanco®	157
ilo	69	M		Permanent Marker	135
inky Tintenschreiber	110-111	Malblock	186	Pinsel	87, 173, 175-177
interplastic® Kohlepapier	232	Malblock Combino	194-195	Pinsel grifix®	87, 164, 173
		Malblock Combino®	207	Pinsel Starter-Set	174
J		Malkasten	170	Pinselstift	200
Jazz® Classic	62	Malschürzen	179	Plastilin	216
Jazz® Elegance	65	Malzubehörset groß	164	Plenticopy® Durchschreibepapier	233
Jazz® Pastell	64	Malzubehörset klein	164	ProColor® Deckfarbkasten	171
Jugendfüllhalter	69, 73-74, 97-98, 100-108	Marker	135-137	Professional Writing	61-62, 64-66
		Maxi Roller blanco®	154	Professional Writing Zubehör	67
K		Metallschreibgeräte	61-62, 64-66	PURA® Elegance Schreibgeräte	30-35
Kautschuk-Radierer	145-147	Minen für Kugelschreiber und Tintenroller	44, 67		
Klebstoffe PELIFIX®	219-221, 223	Mini Roller blanco®	155	Q	
Knet-Radierer	151	Mischpaletten	164	quick open Sammelmappen	187
Knetmassen	165, 215-216	Modellgruppe PURA®	52		
Kohlepapier interplastic®	232	Modelliermassen	216	R	
Kolbenfüllhalter	19-27			Radierbare Buntstifte	204
Kombimappe	186	N		Radierer	45, 145-151, 194
Konverter für Patronen-Füllhalter	43	Nakiplast® Knete	215	Radierer Combino	149, 194
Korrektur fancy Roller blanco®	156	Notes	225	Radierer grifix®	81, 145
Korrektur Fluid Flasche blanco®	158	Notizheft	71	Radierstift	152
Korrektur Fluid Pen blanco®	159			Refill Kreativfabrik®	78, 200, 208
Korrektur Maxi Roller blanco®	154	P		Refill Roller blanco®	153
Korrektur Mini Roller blanco®	155	Packlack	234	Roller	30-35, 66, 73, 101-106
Korrektur Pen Roller blanco®	157	Pagemarker	226	Roller-Patronen	44, 67, 123
Korrektur Refill Roller blanco®	153	Papiersortiment	125	S	
Korrektur xycle® Roller blanco®	157	Pastellmaler	196	Sammelmappen	186-187
Kreativfabrik®	164-167	Pastellstifte	196	Schere grifix®	88, 213-214
Kreiden für die Schule	211	PELIFIX® Alleskleber	220	Schreibgeräte Präsent-Etui	45
Kreiden zum Signieren	227	PELIFIX® Bastelkleber	221	Schreibgeräte-Etuis	36-37
Kugelschreiber	19-35, 61-66, 126-128				

Schreiblern-Starter-Set Combino	139, 193	Textmarker-Tinte	27, 42	Z	
Schreiblern-Starter-Sets	138-139, 193	Tinten	38, 40, 42-43, 71, 85, 118-122	Zeichenblöcke	184-185
Schreiblernbleistift Combino	140, 192	Tintengläser 4001®	40	Zeichenkarton	185
Schreiblernbleistifte	139-140, 192	Tintengläser Edelstein® Ink	38	Zubehör Professional Writing	67
Schulfaserschreiber	191, 195-200	Tintenlöscher ilo M	70, 113		
Schulmalfarben-Sets	182	Tintenlöscher Super-Pirat®	74, 114-116		
Schwämmchen	164	Tintenlöscher Super-Sheriff® M	117		
Scribtol® Kunstschrift-Tusche	43, 189	Tintenpatronen	38, 40, 71, 85, 118-122		
Sekundenkleber PELIFIX®	223	Tintenpatronen Edelstein® Ink	38		
Set Combino	192, 202	Tintenpatronen Pelikan 4001® für Lamy-Füllhalter LTP/F/5	122		
Siegellack Banklack	234	Tintenroller	30-35, 66, 73, 101-106		
Siegellack Packlack	234	Tintenschreiber grifix®	82, 108		
Signal Textmarker	133	Tintenschreiber inky	110-111		
Signierkreide	227	Tintenschreiberpatronen grifix®	83, 123		
Silbentrennstifte	206	Tonzeichenpapier	217		
SILVERINO Bleistifte	137	Tusche A	188		
SILVERINO Buntstifte	203	Tusche-Radierer	145		
Snap®	61	Tuschkasten	169-171		
Space+® Deckfarbkasten	170	Twist®	73, 101-106		
Space+® Wasserbox	178				
Spezial-Stempelfarben	230	U			
Standard-Tintenpatronen	118	Ultrafilm Kohlepapier	232		
Stempelfarben	229-230	Universaletage	167		
Stempelkissen	228	V			
Stempelreinigungsmittel	231	Vielzweckklammern	226		
STICK pro	127	Vorschul-Malkasten	170		
STICK super soft	126	W			
Sticker	164-166	Wachs-Signierkreide	227		
Sticker für Deckfarbkasten	169	Wachsmalmäuse®	210		
Stift mit Pinselspitze	200	Wachsmalstifte	78, 165, 208-209		
Stifte für CD/DVD-Beschriftung	137	Wachsmalstifte grifix®	78, 165, 208		
Stoffstifte	201	Wandtafelkreide	211		
stola®	66	Wasserboxen	164, 178-179		
Studien-Aquarellfarben	183	Wasserfeste Stempelfarbe	230		
style	107	Whiteboard Marker	136		
Super-Pirat® Tintenlöschstift	74, 114-116	X			
Super-Sheriff® Tintenlöschstift	117	xycle® Roller blanco®	157		
T					
Tempera	164, 182				
Textilstifte	201				
Textmarker	131-134				
Textmarker-Löscher	134				

Verkaufs- und Lieferbedingungen für Geschäftskunden

1. Anwendungsbereich

- (1) Diese Verkaufs- und Lieferbedingungen gelten ausschließlich für alle Verkäufe und Lieferungen von Waren, Zubehör und Ersatzteilen (nachstehend „Waren“) durch die Pelikan Vertriebsgesellschaft mbH & Co. KG (nachfolgend „Pelikan“). Entgegenstehende und/oder ergänzende allgemeine Geschäftsbedingungen des Käufers finden Pelikan gegenüber keine Anwendung. Dies gilt auch dann, wenn Pelikan jenen Bedingungen nicht ausdrücklich widerspricht oder ihren vertraglichen Verpflichtungen vorbehaltlos nachkommt.
- (2) In dem Schriftstück, dessen Bestandteil diese Bedingungen bilden, sind alle Vertragsbestimmungen enthalten. Es bestehen keine Nebenabreden.
- (3) Diese Verkaufs- und Lieferbedingungen gelten auch für alle zukünftigen Geschäfte mit dem Käufer.

2. Angebot

- (1) Sämtliche Angebote von Pelikan sind unverbindlich. Sie stellen lediglich eine Aufforderung an den Käufer dar, seinerseits ein Angebot abzugeben.
- (2) Öffentliche Äußerungen von Pelikan, des Herstellers der gelieferten Waren oder dessen Gehilfen, insbesondere in der Werbung oder bei der Kennzeichnung, stellen keine Beschreibungen der Beschaffenheit der Waren oder eine Garantie derselben dar.

3. Preise

Für alle Verkäufe gelten die zum Zeitpunkt des Vertragsschlusses gültigen Preislisten von Pelikan. Alle Preise verstehen sich zzgl. der jeweils gültigen gesetzlichen Umsatzsteuer. Für den Fall, dass sechs Wochen nach Vertragsschluss und vor Lieferung von Pelikan nicht zu vertretende Kostenerhöhungen, etwa Erhöhungen der Material- und Lohnkosten, öffentliche Abgaben oder sonstiger Kosten, eintreten, ist Pelikan berechtigt, die Preise entsprechend anzupassen. Pelikan wird dem Käufer diese Kostenerhöhungen auf Verlangen nachweisen.

4. Mindestauftragswert, Versandkosten

- (1) Der Auftragswert für versandkostenfreie Lieferungen beträgt im Einzelhandel mindestens EUR 250,- netto und im Großhandel mindestens EUR 450,- netto. Für Aufträge unterhalb dieser Auftragswerte erhebt Pelikan eine anteilige Servicekostenpauschale in Höhe von EUR 10,- je Auftrag. Unabhängig davon werden keine Aufträge unter EUR 150,- angenommen.
- (2) Es können nur die in der Preisliste unter Liefereinheiten genannten Mindestmengen oder ein Vielfaches davon bestellt werden. Gewährt Pelikan bei Werbestücken ausnahmsweise eine Unterschreitung dieser Mindestmenge, wird ein Mindermengenzuschlag in Höhe von 10% auf den für die Mindestabnahme gültigen Preis erhoben.
- (3) Bei Lieferung von Artikeln mit Werbeanbringung behält sich Pelikan aus fertigungstechnischen Gründen eine Mehr- oder Minderlieferung von 10% der Bestellmenge vor. Nachbestellungen und Änderungen zu bereits in Arbeit befindlichen Aufträgen über Artikel mit Werbeanbringung können nicht berücksichtigt werden.

5. Zahlung

- (1) Der Kaufpreis ist innerhalb von 14 Tagen ab Rechnungsdatum fällig. Innerhalb dieses Zeitraumes werden dem Käufer 2% Skonto gewährt. Bei Zahlungseingang innerhalb 30 Tagen ab Rechnungsdatum ist der Kaufpreis ohne Abzug zu begleichen.
- (2) Bei Bestellungen durch Neukunden behalten wir uns ausdrücklich vor, nicht auf Rechnung, sondern nur gegen Vorkasse zu liefern.
- (3) Zahlt der Käufer die Rechnung nicht innerhalb einer Frist von 30 Tagen ab Rechnungsdatum, kommt der Käufer gemäß § 286 Abs. 3 BGB in Verzug. Die Rechtsfolgen bestimmen sich im Übrigen nach § 288 BGB.
- (4) Befindet sich der Käufer in Zahlungsverzug mit einer Forderung, so können alle übrigen Forderungen gegen den Käufer fällig gestellt werden. Pelikan ist außerdem berechtigt, die Leistung ganz oder teilweise bis zur Zahlung der fälligen Beträge oder Sicherheitsleistung zu verweigern und die Leistung weiterer Lieferungen von einer Vorauszahlung oder der Stellung entsprechender Sicherheiten abhängig zu machen.
- (5) Aufrechnungs- oder Zurückbehaltungsrechte stehen dem Käufer nur zu, wenn seine Gegenansprüche rechtskräftig festgestellt oder unbestritten sind.
- (6) Pelikan hat das Recht, seine Forderungen gegen den Käufer an Dritte abzutreten.
- (7) Der Käufer hat alle Gebühren, Kosten und Auslagen zu tragen, die im Zusammenhang mit jeder gegen ihn rechtlich erfolgreichen Rechtsverfolgung außerhalb Deutschlands anfallen.

6. Lieferung und Lieferverzug

- (1) Alle Lieferungen erfolgen, soweit nicht anders vereinbart, „ab Werk“ (Pelikan PBS-Produktionsgesellschaft mbH & Co. KG, Pelikanstraße 11, 31228 Peine/Vöhrum oder eCom Logistik GmbH, Straße der Einheit 142-148, 14612 Falkensee) gemäß INCOTERMS 2020 (EXW). Pelikan behält sich die Wahl der Versandart und des geeigneten Verpackungsmaterials vor.
- (2) Bestellungen von Spezialartikeln führt Pelikan mustergetreu aus, wenn auf das Muster Bezug genommen wird. Die Bemusterung von Standardartikeln entspricht dem derzeitigen technischen Stand. Handelsübliche Toleranzen sowie Verbesserungen oder Veränderungen durch Weiterentwicklung behält Pelikan sich, soweit dem Käufer zumutbar, vor.
- (3) Zeitliche Vorgaben, insbesondere von Pelikan benannte Lieferzeiten, sind nur dann bindend, wenn sie von Pelikan ausdrücklich als bindend bestätigt werden. Pelikan ist keineswegs verpflichtet, bestätigte Lieferzeiten einzuhalten, sofern abschließende Produktanforderungen seitens des Käufers und/oder Kundeninformationen, die für die Absendung bzw. Auslieferung der Ware benötigt werden, erst nach Vertragsschluss zugehen.
- (4) Die Lieferzeiten verlängern sich angemessen in den Fällen, in denen Lieferungshindernisse vorliegen, die Pelikan nicht zu vertreten hat. Insbesondere gilt dies bei Störungen in der Energieversorgung oder des Verkehrs, bei Pandemie, Verhängung eines Embargos, Betriebsstörungen, Arbeitskampf oder verspäteter oder ausgefallener Selbstbelieferung. Wird Pelikan die Vertrags Erfüllung aus den genannten Gründen unmöglich, gilt die jeweilige Bestellung als storniert. Pelikan wird den Käufer von derartigen Lieferungshindernissen unverzüglich unterrichten.
- (5) Sollte Pelikan bindende Lieferfristen überschreiten, kann der Käufer erst nach erfolglosem Ablauf einer angemessenen Nachfrist von mindestens vier Wochen seine gesetzlichen Rechte geltend machen.
- (6) Pelikan ist in zumutbarem Umfang zu Teillieferungen berechtigt.

7. Gewährleistung

- (1) Sollte die gelieferte Ware mit einem Sachmangel behaftet sein, so wird Pelikan nach seiner Wahl den Mangel beseitigen oder eine mangelfreie Ware liefern (Nacherfüllung). Schlägt die Nacherfüllung fehl oder ist sie dem Käufer unzumutbar, so kann der Käufer den Kaufpreis mindern oder vom Vertrag zurücktreten. Weitere Ansprüche des Käufers mit Ausnahme der Ansprüche in Ziffer 9 (Haftung) bestehen nicht.
- (2) Unter die Gewährleistung fallen nicht Beschädigungen und Störungen, die infolge unsachgemäßer Behandlung, beim Auspacken, bei Überbeanspruchung oder durch natürliche Abnutzung entstehen.

- (3) Die Gewährleistung erlischt, wenn Reparaturen oder Veränderungen am Gerät von dritter Seite ohne unsere Einwilligung vorgenommen werden, es sei denn, die Reparatur oder Veränderung war nachweislich nicht ursächlich für den geltend gemachten Mangel.

8. Garantie

Für ausgewählte Artikel gewährt Pelikan eine Hersteller-Garantie. Die entsprechenden Garantiebedingungen sind einsehbar unter <https://www.pelikan.com> bzw. <https://www.herlitz.eu>.

9. Haftung

- (1) Pelikan haftet nur für Schadensersatz, wenn
 - a) die Haftung unter dem anwendbaren Recht zwingend ist, wie z.B. nach dem ProdHaftG oder in den Fällen der Verletzung des Lebens, des Körpers oder der Gesundheit, Pelikan eine wesentliche Vertragspflicht (Kardinalpflicht) oder eine Garantie schuldhaft verletzt oder, wenn
 - b) der Schaden auf grob fahrlässigem oder vorsätzlichem Verhalten von Pelikan beruht.
- (2) In allen anderen Fällen ist die Haftung von Pelikan für Schäden unabhängig von der Rechtsgrundlage ausgeschlossen. Insbesondere haftet Pelikan nicht für indirekte Schäden, entgangenen Gewinn sowie sonstige Vermögensschäden des Käufers.
- (3) Auf jeden Fall ist die Haftung auf denjenigen Schaden begrenzt, den Pelikan bei Vertragsschluss aufgrund der ihr zugänglichen Umstände und Fakten vernünftigerweise vorhersehen konnte oder vorhersehen hätte können. Diese Beschränkung der Haftung gilt nicht in den Fällen von Ziffer 9, Absatz 1 a).
- (4) Der Haftungsausschluss und die Haftungsbegrenzung nach vorstehenden Absätzen gilt auch für die persönliche Haftung der Arbeitnehmer sowie Erfüllungsgehilfen von Pelikan.

10. Höhere Gewalt

Ungeachtet der Vorschriften in Ziffer 9 (Haftung) ist Pelikan nicht verantwortlich oder haftbar für jegliche Störung oder Verzögerung der Erfüllung irgendeines Teiles dieses Vertrages, die auf Ereignissen beruht, die Pelikan nicht zu vertreten hat, einschließlich Streik oder Arbeitskämpfen. Sollten diese Ereignisse für mehr als 30 Tage andauern, haben Pelikan und der Käufer das Recht, durch Erklärung des Rücktritts gegenüber der jeweils anderen Partei mit sofortiger Wirkung vom Vertrag zurückzutreten, ohne dass Ansprüche auf Ersatz etwaiger Schäden oder Verluste bestünden.

11. Haftung des Käufers

Sollten die Waren nach Zeichnungen, Design, Etiketten, Marken oder sonstigen Spezifikationen des Käufers hergestellt worden sein, verpflichtet sich der Käufer, Pelikan von jeglicher Haftung wegen der Verletzung von Schutzrechten wie Patenten, Geschmacksmuster oder Urheberrechten freizuhalten, der Pelikan deswegen ausgesetzt ist, weil die Ware diesen Spezifikationen entspricht.

12. Aufmachungs- und Produktveränderungen

Der Käufer ist nicht berechtigt, die Aufmachung der Waren von Pelikan (insbesondere Blisterung) oder die Produkte selbst (insbesondere Schreibgeräte) zu verändern.

13. Eigentumsvorbehalt

- (1) Pelikan behält sich das Eigentum an den gelieferten Waren (hiernach „Vorbehaltsware“) vor, bis sämtliche – gegenwärtige und zukünftige – Ansprüche aus der Geschäftsbeziehung mit dem Käufer erfüllt sind.
- (2) Der Käufer ist verpflichtet, die Vorbehaltsware sorgfältig zu lagern und die Waren gegen Feuer, Wasser, Diebstahl und andere Risiken hinreichend auf seine Kosten zu versichern. Pelikan ist jederzeit berechtigt, vom Käufer einen Nachweis über den Abschluss der Police oder die Zahlungen der Versicherungsprämien zu verlangen. Mit Abschluss des Vertrages tritt der Käufer seine entsprechenden Ansprüche aus der Versicherungspolice gegen die Versicherungsgesellschaft an Pelikan ab.
- (3) Der Käufer hat Pelikan unverzüglich von Eingriffen Dritter oder einer Pfändung durch Dritte betreffend die Vorbehaltsware schriftlich zu informieren. Die Kosten, die zum Schutz der Rechte von Pelikan erforderlich sind, hat der Käufer zu tragen, soweit diese nicht von dem Dritten zurückgefordert werden können.
- (4) Der Käufer ist berechtigt, die Vorbehaltsware im Rahmen eines ordentlichen Geschäftsganges zu veräußern. Der Käufer tritt an Pelikan bereits jetzt alle gegenwärtigen und zukünftigen Forderungen in Höhe des Rechnungsbetrages (einschließlich Umsatzsteuer) ab, die ihm aus der Weiterveräußerung dieser Ware erwachsen. Pelikan nimmt diese Abtretung hiermit an. Zur Einziehung dieser Forderung bleibt der Käufer auch nach der Abtretung berechtigt. Die Befugnis von Pelikan, die Forderung selbst einzuziehen, bleibt hiervon unberührt. Pelikan ist verpflichtet, die Forderung nicht einzuziehen, solange der Käufer seinen Zahlungsverpflichtungen aus den vereinbarten Erlösen nachkommt, nicht in Zahlungsverzug ist und insbesondere kein Antrag auf Eröffnung eines Insolvenzverfahrens gestellt ist oder Zahlungeinstellung vorliegt.
- (5) Jede andere Verwertung der Vorbehaltsware ist dem Käufer untersagt. Insbesondere ist er nicht berechtigt, die Vorbehaltsware zur Sicherung zu übereignen oder zu verpfänden.
- (6) Verletzt der Käufer eine wesentliche Vertragspflicht, insbesondere wenn er in Zahlungsverzug gerät, so ist Pelikan berechtigt, die Vorbehaltsware auf Kosten des Käufers zurückzunehmen oder die Abtretung etwaiger Rechte zum Besitz des Käufers gegenüber Dritten zu verlangen. Ferner ist Pelikan berechtigt, das Recht des Käufers auf Weiterverkauf zu widerrufen, die Forderungen einzuziehen und die Vorbehaltsware zu nutzen, verwerten oder weiter zu veräußern. Pelikan kann den Verwertungserlös der Vorbehaltsware mit den offenen Forderungen verrechnen. Der Käufer haftet für den Verlust, wenn der Verwertungserlös unter dem Kaufpreis liegt.

14. Warenrücksendung aus Kulanz

- (1) Sofern Pelikan nach Absprache mit dem Käufer eine Warenrücksendung aus Kulanz akzeptiert, ist diese unter Verwendung der vom Pelikan Innendienst vergebenen Rücksendenummer in ausreicher Transportverpackung an Pelikan zurückzusenden.
- (2) Vom Umtausch bzw. einer Gutschrift ausgeschlossen sind von uns angefertigte Spezialartikel sowie Erzeugnisse, die in einer gültigen Preisliste nicht aufgeführt sind. Dies gilt auch für Artikel, die preisausgezeichnet, beschädigt oder überlagert sind.
- (3) Bei Warenrücksendungen werden grundsätzlich 10% Bearbeitungsgebühr berechnet, sowie ggf. 15% für Neuaufmachung.
- (4) Ware, deren Eingang beim Käufer bereits mehr als 6 Monate zurückliegt, wird grundsätzlich nicht mit dem vollen Netto-Einkaufspreis gutgeschrieben.

15. Anwendbares Recht und Gerichtsstand

- (1) Es gilt deutsches Recht unter Ausschluss des Kollisionsrechts und des UN-Kaufrechts.
- (2) Ausschließlicher Gerichtsstand für alle Streitigkeiten aus diesem Vertrag oder in Zusammenhang damit ist Hannover. Ungeachtet der obigen Gerichtsstandsvereinbarung kann Pelikan den Käufer auch an dessen Geschäftssitz verklagen.

Pelikan Vertriebsgesellschaft mbH & Co. KG

Stand 01.01.2021



Pelikan Vertriebsgesellschaft mbH & Co. KG
Werftstraße 9 | 30163 Hannover

Niederlassung Falkensee:
Straße der Einheit 142-148 | 14612 Falkensee

www.pelikan.com

